



FSE83708P

ET	Kasutusjuhend Nõudepesumasin	3
LV	Lietošanas instrukcija Trauku mazgājamā mašīna	29



PAIGALDAMINE / UZSTĀDĪŠANA

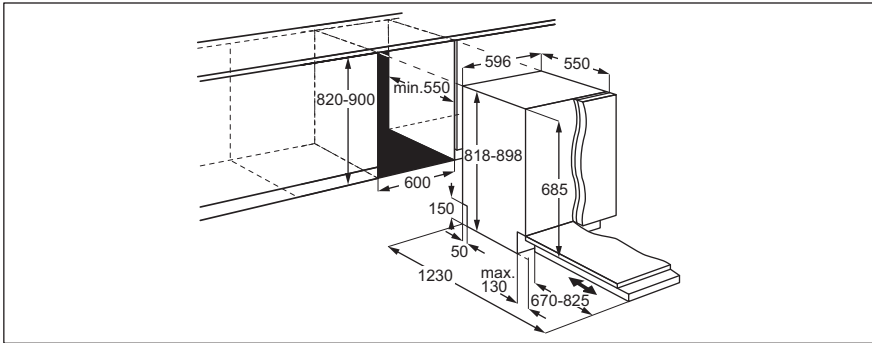

 **YouTube** www.youtube.com/electrolux
www.youtube.com/aeg

How to install your AEG/Electrolux
60 cm sliding door dishwasher 

Tere tulemast AEG kasutajate hulka! Aitäh, et valisite meie seadme.



nõuandeid, brošüüre, tõrkeotsingu, remondi- ja hooldusteavet:
www.aeg.com/support

Jäetakse õigus teha muutusi.

SISUKORD

1. OHUTUSINFO.....	3
2. OHUTUSJUHISED.....	5
3. TOOTE KIRJELDUS.....	7
4. JUHTPANEEL.....	7
5. PROGRAMMI VALIMINE.....	8
6. ÜLDSÄTTED	10
7. JUHTMEVABA ÜHENDUS.....	14
8. ENNE ESIMEST KASUTAMIST.....	15
9. IGAPÄEVANE KASUTAMINE.....	16
10. VIHJEID JA NÄPUNÄITEID.....	19
11. HOOLDUS JA PUHASTAMINE.....	20
12. TÕRKEOTSING.....	23
13. TEHNILISED ANDMED	27
14. JÄÄTMEKÄITLUS.....	28

1. ⚠ OHUTUSINFO

Enne seadme paigaldamist ja kasutamist lugege kaasasolev juhend tähelepanelikult läbi. Tootja ei võta endale vastutust vigastuste või varalise kahju eest, mis on tingitud paigaldusnõuete eiramisest või väärast kasutusest. Hoidke kasutusjuhend kindlas kohas alles, et saaksite seda vajadusel vaadata.

1.1 Laste ja haavatavate inimeste turvalisus

- Vähemalt 8-aastased ja vanemad lapsed ning piiratud füüsiliste, sensorsete või vaimsete võimete või väheste kogemuste ja teadmistega isikud tohivad seda seadet kasutada järelevalve all või kui neid on õpetatud seadet ohutul viisil kasutama ja mõistma kaasnevaid ohte. Lapsed vanuses kuni 8 aastat ning raske või väga keerulise

puudega isikud tuleks hoida seadmest eemal, kui neil ei saa pidevalt silma peal hoida.

- Tuleb jälgida, et lapsed seadmega ei mängiks.
- Hoidke pesuained lastele kättesaamatuna.
- Hoidke lapsed ja lemmikloomad seadmest eemal, kui selle uks on lahti.
- Lapsed ei tohi ilma järelvalveta seadet puhastada ega hooldustoiminguid läbi viia.

1.2 Üldine ohutus

- See seade on mõeldud ainult majapidamis- ja lauanõude puhastamiseks.
- See seade on ettenähtud kasutamiseks kodumajapidamise siseruumides.
- Seda seadet võib kasutada kontorites, hotellide külalistetubades, hommikusöögiga külalistetubades, talumajapidamistes ja muudes sarnastes majutusruumides, kui selline kasutamine ei ületa (keskmist) kodumajapidamise kasutuskoormust.
- Ärge muutke seadme tehnilisi omadusi.
- Kasutatava vee surve (minimaalne ja maksimaalne) peab jääma vahemikku 0.05 (0.5) / 1 (10) baari (MPa).
- Järgige nõudekomplekti maksimaalset lubatud arvu 15.
- Komistamise ärahoidmiseks ei tohi seadme ust lahti jätta.
- Kui toitejuhe on kahjustatud, laske see ohutuse mõttes välja vahetada tootja poolt, tema volitatud hooldekeskuses või kvalifitseeritud isiku poolt.
- HOIATUS: Nugade ja muude teravate otstega riistade korvi laadimisel suunake nende otsad allapoole või asetage need horisontaalasendisse.
- Enne mistahes hooldust lülitage seade välja ja eemaldage toitepistik pistikupesast.
- Ärge kasutage seadme puhastamiseks kõrgsurve vee- ega aurupihustit.
- Kui seadme põhjas on ventilatsiooniaugud, ei tohi need olla tõkestatud (nt vaibaga).

- Seadme veevarustusega ühendamisel tuleb kasutada uusi komplekti kuuluvaid voolikukomplekte. Vanu voolikukomplekte ei tohi kasutada.

2. OHUTUSJUHISED

2.1 Paigaldamine

HOIATUS!

Seadet tohib paigaldada ainult kvalifitseeritud tehnik.

- Eemaldage kõik pakkematerjalid.
- Kahjustatud seadet ei tohi paigaldada ega kasutada.
- Järgige seadmega kaasasolevaid paigaldusjuhiseid.
- Kuna seade on raske, olge selle liigutamisel ettevaatlik. Kasutage töökindaid ja kinnisi jalanõusid.
- Ärge paigaldage seadet ruumi, mille temperatuur on alla 0 °C.
- Paigaldage seade ohutusse ja sobivasse kohta, mis vastab paigaldusnõuetele.
- Ohutuse tagamiseks ärge kasutage seadet enne, kui see on kõõgimööblisse paigaldatud.
- Kui mööblipaneel pole paigaldatud, avage seadme uks ettevaatlikult, et vältida vigastusohtu. Pärast paigaldamist veenduge, et plastkatted on oma kohale lukustunud. Ukse külgedel olevate plastkatete kahjustamine või eemaldamine võib mõjutada seadme funktsionaalsust ja põhjustada vigastusi. Kui plastkate on kahjustatud, võtke ühendust volitatud teeninduskeskusega, et vahetada see uue vastu.

2.2 Elektriühendus

HOIATUS!

Tulekahju- ja elektrilöögioht.

- Hoiatus: see seade on ette nähtud paigaldamiseks/ühendamiseks hoone maandatud ühendusega.
- Kontrollige, kas andmeplaadil olevad elektriandmed vastavad teie kohaliku vooluvõrgu näitajatele.

- Kasutage alati nõuetekohaselt paigaldatud elektriohutut pistikupesaga.
- Ärge kasutage mitmikpistikuid ega pikenduskaableid.
- Veenduge, et te ei vigastaks toitepistikut ega -juhet. Kui seadme toitekaabel tuleb välja vahetada, siis pöörduge meie hoolduskeskusse.
- Ühendage toitepistik seinakontakti alles pärast paigalduse lõpuleviimist. Veenduge, et pärast paigaldamist säilib juurdepääs toitepistikule.
- Seadet vooluvõrgust eemaldades ärge tõmmake toitekaablist. Võtke alati kinni pistikust.

2.3 Veeühendus

HOIATUS!

Elektrilöögi oht.

- Vältige veevoolikute kahjustamist.
- Enne ühendamist uute või pikalt kasutamata torudega või pärast parandustöid või uute seadeldiste (nt veemöödikute) paigaldamist laske veel mõnda aega voolata, kuni see on puhas ja selge.
- Seadme esmakordsel kasutamisel ja pärast seda kontrollige, ega kuskil pole lekkeid.
- Kui vee sisselaskevoolik on kahjustada saanud, sulgege kohe veekraan ja eemaldage pistik seinakontaktist. Vee sisselaskevooliku vahetamiseks võtke ühendust volitatud teeninduskeskusega.
- Ilma elektritoiteta ei ole veekaitse süsteem sisse lülitatud. Sel juhul on olemas üleujutuse oht.
- Vee sisselaskevoolikul on kaitseklaapp ja sisemise toitekaablina ümbris.

2.4 Kasutamine

- Ärge pange tuleohtlikke või tuleohtliku ainega märgunud esemeid seadmesse, selle lähedusse ega peale.
- Nõudepesumasinate jaoks mõeldud pesuainepakendil toodud ohutusjuhiseid.
- Ärge mängige seadmes oleva veega ega jooge seda.
- Ärge eemaldage nõusid seadmest enne, kui programm on lõppenud. Nõudele võib jääda veidi pesuainet.
- Ärge asetage avatud uksele mingeid esemeid ega avaldage sellele survet.
- See seade võib väljastada kuuma auru, kui te avate ukse programmi töötamise ajal.

2.5 Hooldus

- Seadme parandamiseks võtke ühendust volitatud teeninduskeskusega. Kasutage ainult originaalvaruosi.
- Pidage meeles, et kui olete parandanud seadet ise või lasknud seda teha ebapädeval isikul, võib see kahjustada seadme ohutust ja muuta garantii kehtetuks.
- Pärast mudeli tootmise lõpetamist on vähemalt 7 aasta jooksul saadaval järgmised tagavaraosad: mootor, tsirkulatsiooni- ja tühjendusump, kuumutusseadmed ja kuumutuselemendid, sealhulgas soojuspumbad, torud ja nende juurde kuuluvad seadmed, sealhulgas voolikud, ventiilid, filtrid ja veesulgurid, ukse juurde kuuluvad osad, trükkplaadid, elektroonilised kuvarid, surveülitid,

termostaadid ja andurid, tarkvara ja püsivara koos lähtestamistarkvaraga. Pärast mudeli tootmise lõpetamist on vähemalt 10 aasta jooksul saadaval järgmised tagavaraosad: uksehing ja tihendid, muud tihendid, pihustusshoovad, tühjendusfiltrid, sisemised restid ja plastikust osad nagu korvid ja kaaned. Kestus võib teie riigis olla pikem. Lisateabe saamiseks külastage meie veebisaiti.

- Pidage meeles, et mõned varuosad on saadaval ainult ametlikele parandajatele ning et mõned varuosad ei pruugi kõigile mudelitele sobida.
- Teave selles seadmes olevate lampide ja eraldi müüdavate varulampide kohta: Need lambid taluvad ka koduste majapidamisseadmete äärmuslikumaid tingimusi, näiteks temperatuuri, vibratsiooni, niiskust või on mõeldud edastama infot seadme tööoleku kohta. Need pole mõeldud kasutamiseks muudes rakendustes ega sobi ruumide valgustamiseks.

2.6 Jäätmekäitlus

HOIATUS!

Lämbumis- või vigastusoht!

- Eemaldage seade vooluvõrgust.
- Lõigake toitekaabel seadme küljest lahti ja visake ära.
- Eemaldage seadme ukse fiksaator, et vältida laste ja loomade seadmesse lõksujäämist.

3. TOOTE KIRJELDUS

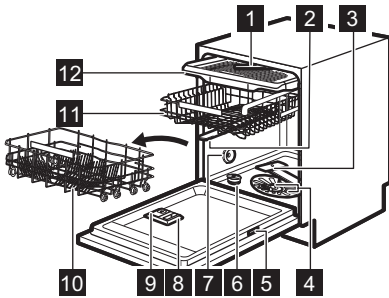

- 1 Lae-pihustikonsool
- 2 Ülemine pihustikonsool
- 3 Alumine pihustikonsool
- 4 Filtrid
- 5 Andmeplaat
- 6 Soolamahuti
- 7 Õhuava
- 8 Loputusvahendi jaotur
- 9 Pesuainejaotur
- 10 Alumine korv

- 11 Ülemine korv
- 12 Söögiiristade sahtel

3.1 QR-kood andmeplaadil

Andmeplaadil on QR-kood, mida saab kasutada kahel viisil.

Skaneerige QR-kood oma mobiilseadme kaameraga, et suunduda rakenduse juurde rakenduste poes. Rakenduse allalaadimiseks järgige oma mobiilseadmes olevaid juhiseid.

Skaneerige QR-kood rakenduses oleva skanneriga, et siduda nõudepesumasin oma mobiilseadmega.

3.2 Beam-on-Floor

Beam-on-Floor on märgutuli, mida projitseeritakse seadme ukse ette põrandale. See kustub, kui seade välja lülitada.

- Punane tuli süttib programmi käivitumisel. See põleb kogu pesuprogrammi töötamise aja.
- Programmi lõppemisel süttib roheline tuli.
- Seadme rikke korral punane tuli vilgub.

4. JUHTPANEEL

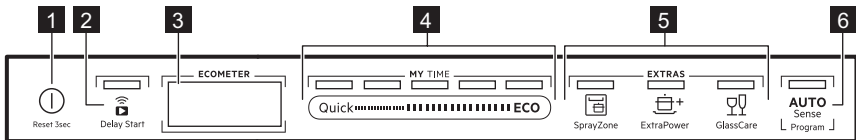

- 1 Sees/Väljas nupp / Lähtestusnupp
- 2 Viitkäivituse nupp / Kaugkäivitus nupp
- 3 Ekraan
- 4 MY TIME programmi valikuriba
- 5 Funktsioonide nupud (EXTRAS)
- 6 AUTO Sense programminupp





4.1 ECOMETER

ECOMETER näitab, kuidas mõjutab programmivalik energia- ja veetarbimist. Mida

rohkem ribasid põleb, seda madalam on tarbimine. ECO tähistab kõige keskkonnasõbralikumat programmi tavalise määrdumisastmega nõudele.



4.2 Indikaatorid ekraanil

Indikaator	Kirjeldus
	Loputusvahendi indikaator. On sees, kui loputusvahendi jaotur vajab täitmist. Vt jaotist Enne esimest kasutamist.
	Soolaindikaator. See on sees, kui soolahuti vajab täitmist. Vt jaotist Enne esimest kasutamist.
	Machine Care indikaator. See on sees, kui seadme sisemus vajab puhastamist programmiga Machine Care. Vt jaotist Hooldus ja puhastamine.
	Kuivatustsükli indikaator. See on sees, kui valitud on kuivatustsükliga programm. Vilgub kuivatustsükli ajal. Vt jaotist Programmi valimine.
 WiFi	WiFi indikaator. See on sees, kui aktiveerite juhtmevaba ühenduse. Vt jaotist Juhtmevaba ühendus.

5. PROGRAMMI VALIMINE

5.1 MY TIME

Valige sobiv programm vastavalt selle kestusele.

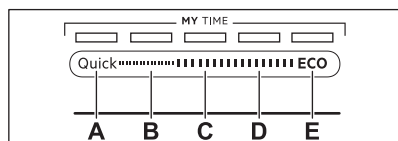

- Quick** on kõige lühem programm (**30min**), mis sobib värskest ja kergelt määratud nõude pesemiseks.
- 1h** on programm värskest ja kergelt määratud ja veidi kuivanud nõude pesemiseks.
- 1h 30min** on programm tavalise määrumisastmega nõude pesemiseks ja kuivatamiseks.
- 2h 40min** on programm tugevalt määratud nõude pesemiseks ja kuivatamiseks.
- ECO** on kõige pikem programm, mis tarbib tavalise määrumisastmega lauanõude ja söögiriistade pesemisel vett ja energiat kõige efektiivsemalt. ¹⁾

5.2 AUTO Sense

Selle programmi puhul tunneb nõudepesumasin ära nõude

määrumisastme ja koguse. Vee temperatuuri ja kogust ning nõudepesu kestust reguleeritakse vastavalt.

5.3 EXTRAS

Programmivalikut saate soovi korral kohandada funktsiooni EXTRAS aktiveerimisega.

 SprayZone parandab nõudepesutulemusi, tõstes vee survet ja temperatuuri ning pikendades pesemisaega. See sobib raskesti eemaldatava mustusega esemete pesemiseks, nt potid, pannid ja haudenõud. See funktsioon toimib alumise korvi määratud alas. Veenduge, et alale paigutatud esemed ei takistaks ülemise pihustikonsooli liikumist.

 ExtraPower parandab valitud programmi nõudepesutulemusi. Valik tõstab pesemise temperatuuri ja kestust.

 GlassCare väldib õrnade nõude, eelkõige klaasesemete kahjustamist. See valik hoiab ära valitud programmi nõudepesutemperatuuri kiired kõikumised ja vähendab selle temperatuuri 45 °C.

¹⁾ See on standardprogramm testimisasutustele. Seda programmi kasutatakse, et hinnata vastavust komisjoni ökodisaini määrulese (EL) 2019/2022.

5.4 Rakenduse lisad

Kõigile nõudepesu funktsioonide kasutamiseks ühendage nõudepesumasin rakendusega. Vt jaotist Juhtmevaba ühendus.

5.5 Programmide ülevaade

Programm	Nõudepesu- masina koor- mus	Määrumi- saste	Programmi etapid	EXTRAS
Quick	Köögiriistad, söögiriistad	Värske	<ul style="list-style-type: none"> Nõudepesu 50 °C Vaheloputus Lõpploputus 45 °C AirDry 1) 	<ul style="list-style-type: none"> ExtraPower GlassCare SprayZone ExtraHygiene 2)
Eelloputus 3)	Kõik	Kõik	<ul style="list-style-type: none"> Eelpesu 	Ei ole kohaldatav
1h	Köögiriistad, söögiriistad	Värsked, kergelt kinnikuiivanud toidujäänused	<ul style="list-style-type: none"> Nõudepesu 60 °C Vaheloputus Lõpploputus 50 °C AirDry 1) 	<ul style="list-style-type: none"> ExtraPower GlassCare SprayZone ExtraHygiene 2)
1h 30min	Lauanõud, söögiriistad, potid, pannid	Normaalsed, kergelt kinnikuiivanud toidujäänused	<ul style="list-style-type: none"> Nõudepesu 60 °C Vaheloputus Lõpploputus 55 °C Kuivatus AirDry 1) 	<ul style="list-style-type: none"> ExtraPower GlassCare SprayZone ExtraHygiene 2)
2h 40min	Lauanõud, söögiriistad, potid, pannid	Normaalsed kuni tugevasti kinnikuiivanud toidujäänused	<ul style="list-style-type: none"> Eelpesu Nõudepesu 60 °C Vaheloputus Lõpploputus 60 °C Kuivatus AirDry 1) 	<ul style="list-style-type: none"> ExtraPower GlassCare SprayZone ExtraHygiene 2)
ECO	Lauanõud, söögiriistad, potid, pannid	Normaalsed, kergelt kinnikuiivanud toidujäänused	<ul style="list-style-type: none"> Eelpesu Nõudepesu 50 °C Vaheloputus Lõpploputus 55 °C Kuivatus AirDry 1) 	<ul style="list-style-type: none"> ExtraPower GlassCare SprayZone ExtraHygiene 2) ExtraSilent 2)
AUTO Sense	Lauanõud, söögiriistad, potid, pannid	Kõik	<ul style="list-style-type: none"> Eelpesu Nõudepesu 50 - 60 °C Vaheloputus Lõpploputus 60 °C Kuivatus AirDry 1) 	Ei ole kohaldatav

Programm	Nõudepesu- masina koor- mus	Määrumi- saste	Programmi etapid	EXTRAS
Machine Care	Seadme sisemuse puhastamiseks. Vt jaotist Hooldus ja puhastamine.		<ul style="list-style-type: none"> Puhastamine 70 °C Vaheloputus Lõpulooputus AirDry 1) 	Ei ole kohaldatav

1) Automaatne ukse avanemine kuivatusfaasi ajal. Vt jaotist Üldsätted.

2) Kättesaadav ainult rakenduse kaudu.

3) Kättesaadav ainult rakenduse kaudu.

Tarbimisväärtused

Programm 1)2)	Vesi (l)	Energia (kWh)	Kestus (min)
Quick	10.9	0.610	30
Eellooputus	4.6	0.010	15
1h	11.8	0.880	60
1h 30min	11.9	0.970	90
2h 40min	12.2	1.140	160
ECO	11.0	0.860	240
AUTO Sense	12.2	1.140	170
Machine Care	10.5	0.590	60

1) Vee surve ja temperatuur, elektripinge kõikumine, erinevad valikud ja nõude kogus ning määrumisaste võivad väärtusi mõjutada.

2) Programmide väärtused, välja arvatud ECO, on ainult hinnangulised.

Teave katseasutustele

Vajaliku teabe saamiseks efektiivsuse katsete läbiviimise kohta (nt kooskõlas standardiga: EN60436), saatke e-kiri aadressile:

info.test@dishwasher-production.com

Lisage oma taotlusele ka andmesildil toodud tootenumber (PNC).

Kui teil on oma nõudepesumasina kohta muid küsimusi, vaadake seadme komplektis olevat hooldusjuhendit.

6. ÜLDSÄTTED

Saate seadet konfigureerida, muutes vastavalt vajadusele üldseadeid. Samuti saate vaadata lõpetatud tsüklite arvu ja taastada tehase vaikesätted.

Number	Sätte	Väärtused	Kirjeldus ¹⁾
1	Vee karedus	1L - 10L (vaikesät- ted: 5L)	Valige veepehmedaja tase vastavalt oma piirkonna vee karedusele.

Number	Sätte	Väärtused	Kirjeldus ¹⁾
2	Loputusvahendi taase	0A - 6A (vaikesätet: 4A)	Reguleerige eraldatava loputusvahendi kogust vastavalt vajadusele.
3	Heli peatamine	On Off (vaikeväärtus)	Programmi lõppu tähistavate helisignaali sisse- või väljalülitamine.
4	Autom. ukse avamine	On (vaikeväärtus) Off	Lülitage AirDrysisse või välja.
5	Nuputoonid	On (vaikeväärtus) Off	Aktiveerige või deaktiveerige nupuvajutuse heli.

1) Täpsema teabe saamiseks lugege käesolevat peatükki.

Üldseadeid saate muuta seadistusrežiimis.

Kui seade on seadistusrežiimis, tähistavad ECOMETER ribad saadaolevaid seadeid. Iga seade puhul vilgub ECOMETER määratud riba.

Tabelis toodud üldseadete järjekord vastab ka ECOMETER seadete järjekorrale:

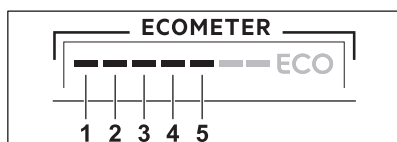

6.1 Seadistusrežiim

Kuidas seadistusrežiimis navigeerida

Seadistusrežiimis saate navigeerida MY TIME valikuriba abil.

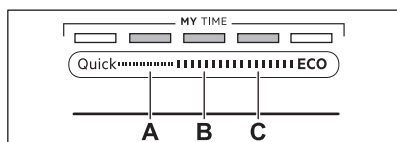

A. Tagasi-nupp

B. OK-nupp

C. Edasi-nupp

Kasutage **Tagasi** ja **Edasi**, et üldseadeid vahetada ja nende väärtusi muuta.

Kasutage **OK**, et siseneda valitud seadesse ja väärtuse muutmist kinnitada.

Seadistusrežiimi sisenemine

Seadistusrežiimi saate siseneda enne programmi käivitamist. Seadistusrežiimi ei saa siseneda ajal, kui programm töötab.

Seadistusrežiimi sisenemiseks vajutage ja hoidke korraga **Quick** ja **ECO** vähemalt 3 sekundit.

Valikutele **Tagasi**, **OK** ja **Edasi** vastavad märgutuled põlevad.

Seade muutmise

Veenduge, et seade on seadistusrežiimis.

1. Kasutage **Tagasi** või **Edasi**, et valida soovitud seadele määratud ECOMETER riba.
 - Valitud seadele määratud ECOMETER riba vilgub.
 - Ekraanil kuvatakse kehtiv seade väärtus.
2. Seade avamiseks vajutage **OK**.
 - Valitud seadele määratud ECOMETER riba põleb. Teised ribad on kustunud.
 - Praeguse seade väärtus vilgub.
3. Vajutage **Tagasi** või **Edasi** väärtuse muutmiseks.
4. Valiku kinnitamiseks vajutage **OK**.
 - Uus seade on salvestatud.
 - Seade naaseb põhiseadete loendisse.
5. Seadete režiimist väljumiseks vajutage ja hoidke 3 sekundit korraga **Quick** ja **ECO**.

Seade pöördub tagasi programmi valimise režiimi.

Salvestatud seaded kehtivad seni, kuni te neid uuesti muudate.

6.2 Tehaseseaded

Tehaseseadete lähtestamine taastab tehase vaikesätteid. See ei lähtesta tsükliloendurit ega traadita ühenduse seadistust. Veenduge, et seade on seadistusrežiimis.

Vajutage ja hoidke **Tagasi** ja **Edasi** nuppusid umbes 5 sekundit allavajutatud asendis. Ekraan näitab ___ ligikaudu 5 sekundit. Seade pöördub tagasi programmi valimise režiimi.

6.3 Tsükliloendur

Lõpetatud nõudepesutsüklite arvu saate vaadata tsükliloendis.

1. Vajutage sisse/välja nuppu ja hoidke seda allavajutatud asendis, kuni nõudepesumasina käivitumiseni.
2. Vajutage ja hoidke **Tagasi** ja **Edasi** nuppusid umbes 5 sekundit allavajutatud asendis.

Ekraanil kuvatakse **uC** ja seejärel tsüklite arv. Tsükliloendurist väljumiseks vajutage mistahes nuppu.



Pärast 65535-ni jõudmist käivitub tsükliloendur uuesti.

6.4 Veepehmendi

Veepehmendaja eemaldab vees olevad mineraalid, mis ei mõju hästi ei pesutulemusele ega seadmele endale.

Mida kõrgem on nende mineraalide tase, seda karedam on vesi. Olenevalt riigist väljendatakse vee karedust ekvivalentsetel skaaladel:

Veepehmendajat tuleks reguleerida vastavalt veevärgivee karedusele teie piirkonnas. Teavet oma piirkonna vee kareduse kohta saate kohalikult vee-ettevõttelt.

Olenemata kasutatava pesuaine tüübist valige õige veepehmendaja tase, et tagada head pesutulemused ja hoida soolaindikaator aktiivsena.



Soola sisaldavad multitabletid ei ole kareda vee pehmemdamiseks piisavalt tõhusad.

Vee karedus

Saksa kraadid (°dH)	Prantsuse kraadid (°fH)	mmol/l	mg/l (ppm)	Clarke'i kraadid	Veepehmendaja tase
47 - 50	84 - 90	8.4 - 9.0	835 - 904	58 - 63	10
43 - 46	76 - 83	7.6 - 8.3	755 - 834	53 - 57	9
37 - 42	65 - 75	6.5 - 7.5	645 - 754	46 - 52	8
29 - 36	51 - 64	5.1 - 6.4	505 - 644	36 - 45	7
23 - 28	40 - 50	4.0 - 5.0	395 - 504	28 - 35	6
19 - 22	33 - 39	3.3 - 3.9	325 - 394	23 - 27	5 1)
15 - 18	26 - 32	2.6 - 3.2	255 - 324	18 - 22	4
11 - 14	19 - 25	1.9 - 2.5	185 - 254	13 - 17	3
4 - 10	7 - 18	0.7 - 1.8	70 - 184	5 - 12	2

Saksa kraadid (°dH)	Prantsuse kraadid (°fH)	mmol/l	mg/l (ppm)	Clarke'i kraadid	Veepehmeldaja tase
<4	<7	<0.7	<70	< 5	1 2)

1) Tehasesäte

2) Ärge kasutage sellel tasemel soola.

Veepehmeldaja läbib automaatse regenereerimisprotsessi. 2)

6.5 Loputusvahendi tase

Loputusvahend võimaldab nõusid kuivatada ilma triipude ja plekkideta. Loputusvahendi eraldamine toimub automaatselt kuuma loputustsükli ajal. Eraldatava loputusvahendi gust saab valida.

Kui loputusvahendi mahuti on tühi, lülitub loputusvahendi indikaator sisse, andes märku täitmise vajadusest. Kui üksnes multitablettide kasutamine tagab rahuldavad kuivatustulemused, võib loputusvahendi jaoturi ja indikaatori ka välja lülitada. Parimate kuivatustulemuste saamiseks tuleks alati kasutada loputusvahendit ja hoida loputusvahendi indikaator sees.

Loputusvahendi jaoturi ja indikaatori väljalülitamiseks seadke loputusvahend tasemele 0A.

6.6 Heli peatamine

Programmi lõppedes kostab helisignaali, mille saate soovi korral sisse lülitada.



Helisignaaliid kõlavad ka siis, kui seadmel tekib rike. Neid helisignaale ei ole võimalik välja lülitada.

6.7 AirDry

AirDry tõhustab kuivatustulemusi. Kuivatusfaasi ajal avaneb masina luuk automaatselt ja jääb paokile.

AirDry lülitub automaatselt sisse kõigi programmidega.

Kuivatusfaasi kestus ja luugi avanemise aeg võivad olla erinevad sõltuvalt valitud programmist ja valikutest.

Kui AirDry luugi avab, kuvatakse näidikul käimasoleva programmi järelejäanud aeg.



⚠ ETTEVAATUST!

Pärast luugi automaatset avanemist ärge üritage seda esimese 2 minuti jooksul sulgeda. See võib masinat kahjustada.



⚠ ETTEVAATUST!

Kui lapsed võivad masina juurde pääseda, tuleks AirDry välja lülitada, sest masina avatud luuk võib olla ohtlik.

2) Veepehmeldaja õige toimimise tagamiseks tuleb veepehmeldaja seadmes olevat vaiku regulaarselt uuendada. Tegemist on automaatse toiminguga ja see kuulub nõudepesumasina tavalise töö juurde. See ilmneb siis, kui ettenähtud kogus vett on kasutatud alates eelmisest regenereerimisprotsessist. Veekogus sõltub veepehmeldaja tasemest: tase 1-250 l, tase 2-100 l, tase 3-62 l, tase 4-47 l, tase 5-25 l, tase 6-17 l, tase 7-10 l, tase 8-5 l, tase 9-3 l, tase 10-3 l. Viimase loputuse ja programmi lõpu vahel käivitatakse regenereerimisprotsess. Kui veepehmeldaja seade on kõrgemal tasemel, võidakse see toiming läbi viia ja programmi keskel, enne loputamist (kaks korda programmi jooksul). Regenereerimise käivitamine ei mõjuta tsükli pikkust, välja arvatud juhul, kui see viiakse läbi programmi keskel või programmi lõpus, kui kasutatakse lühikest kuivatusfaasi. Sel juhul pikendab regenereerimine programmi kogupikkust 5 minuti võrra. Seega võib 5 minutit kestev veepehmeldaja loputamine alata sama tsükli jooksul või järgmise programmi alguses. See toiming suurendab programmi käigus tarbitava vee hulka 4 lvõrra ja programmi jooksul kasutatava energia hulka täiendava 2 Wh võrra. Veepehmeldaja loputamine lõpeb veest tühjendamisega. Iga teostatud veepehmeldaja loputus (mis võib toimuda rohkem kui üks kord sama tsükli jooksul) võib pikendada programmi kestust täiendava 5 minuti võrra, kui see leiab aset kas programmi alguses või keskel. Kõik käesolevas jaotises toodud tarbimisväärtused on määratud vastavalt sobivale standardile laboritingimustes, mille puhul vee karedus on 2,5 mmol/l (veepehmeldaja: tase 3) vastavalt määrusele: komisjoni määrus (EL) 2019/2022. Vee temperatuur ja surve ning erinevused elektrivarustuses võivad neid väärtusi muuta.



Kui AirDry avab luugi, ei pruugi Beam-on-Floor täielikult nähtav olla. Et näha, kas programm on lõppenud, vaadake juhtpaneeli.

6.8 Nuputoonid

Juhtpaneeli nupud teevad vajutamisel klõpsuvat heli. Selle heli saate välja lülitada.

7. JUHTMEVABA ÜHENDUS

Te ei saa oma nõudepesumasinat kodusesse juhtmevaba võrku ühendada ja seejärel seda rakenduses oma mobiilseadmega siduda. Aktiveerige see funktsioon, et nõudepesumasinat rakenduse kaugteel juhtida ja jälgida.

WiFi-mooduli parameetrid

WiFi-moodul	NIUS-SA
Sagedus	2,412 - 2,472 GHz
Protokoll	IEEE 802.11 b-g-n
Maksimaalne võimsus	<20 dBm
Krüptimine	WPA, WPA2

7.1 Kuidas ühendada nõudepesumasinat võrgu ja rakendusega

Nõudepesumasina ühendamiseks vajate järgmist:

- Interneti-ühendusega juhtmevaba võrk.
 - Juhtmevabasse võrku ühendatud mobiilseade.
1. Rakenduse allalaadimiseks skannige QR-kood, mis asub kasutusjuhendi tagakaanel. Rakenduse saate alla laadida ka otse rakenduste poest.
 2. Järgige rakenduse juhiseid.
 3. Lülitage nõudepesumasin sisse.
 4. Kui rakendus kuvab juhise, aktiveerige traadita ühendus ja hoidke samaaegselt nuppe ja Quick 2 sekundit.
 - Indikaator WiFi viigub.
 - Ekraanil kuvatakse mõneks sekundiks **On** ja seejärel **AP**.
 - Kõik nupud on mitteaktiivsed, välja arvatud toitenupp.

5. Kui kuvatakse dialoogiboks, sisestage rakenduse kodusõrku sisselogimistunnused.



Kui sisselogimistunnuseid ei sisestata, tühistab nõudepesumasin mõne aja pärast protseduuri ja naaseb programmi valimise režiimi.

Kui ühenduse loomine õnnestub, helendab indikaator WiFi püsivalt ja tähed AP on kustunud. Seade pöördub tagasi programmi valimise režiimi. Kaugkäivituse aktiveerimiseks vt lgapäevane kasutamine peatükki.



Kui ühendus ebaõnnestub või kuvatakse teade **upd**, vt peatükki Tõrkeotsing.

Kui soovite protseduuri tühistada, siis lülitage seade välja ja sisse.

7.2 Kuidas deaktiveerida juhtmevaba ühendust

Vajutage ja hoidke samaaegselt nuppe ja Quick 2 sekundit.

- Indikaator WiFi on väljas.
- Ekraanil kuvatakse mõneks sekundiks **Off**.
- Seade pöördub tagasi programmi valimise režiimi.

7.3 Kuidas aktiveerida juhtmevaba ühendust

Vajutage ja hoidke samaaegselt nuppe ja Quick 2 sekundit.

- Indikaator WiFi on sees.

- Ekraanil kuvatakse mõneks sekundiks **On**.
- Seade pöördub tagasi programmi valimise režiimi.

Kaugkäivituse aktiveerimiseks vt Igapäevane kasutamine peatükki.

7.4 Kuidas lähtestada võrgu sisselogimistunnuseid

Kui soovite luua ühendust teise juhtmevaba võrguga või värskendada praeguse võrgu sisselogimistunnuseid, siis lähtestage sisselogimistunnused.

Vajutage ja hoidke samaaegselt nuppe  ja Quick ligikaudu 5 sekundit.

- Ekraanil kuvatakse **Off** ja seejärel mõneks sekundiks ---.
- Indikaator  **WiFi** on väljas.
- Seade pöördub tagasi programmi valimise režiimi.

Uute võrgumandaatide sisestamiseks ühendage nõudepesumasin võrgu ja rakendusega. Vt käesolevas jaotises eespool toodud juhiseid.

8. ENNE ESIMEST KASUTAMIST

1. Valige veepihendaja tase vastavalt oma piirkonna vee karedusele.
2. Täitke soolamahuti.
3. Täitke loputusaine dosaator.
4. Avage veekraan.
5. Käivitage Quick programm, et eemaldada seadmesse jäänud võimalikud tootmisjääd. Ärge kasutage pesuainet ega pange korvidesse nõusid.

Pärast programmi käivitamist aktiveerib seade kuni 5 minutiks veepihendajas oleva vaigu. Pesutsükkel käivitub alles pärast selle toimingu lõppemist. Toimingut viiakse läbi regulaarselt.

8.1 Soolamahuti

ETTEVAATUST!

Kasutage ainult nõudepesumasinatele ette nähtud regenereerimissoola. Ärge kasutage köögisoola.

Soola kasutatakse veepihendaja vaigu aktiveerimiseks ja igapäevases kasutuses heade pesutulemuste tagamiseks.

Kuidas täita soolamahutit

1. Keerake soolamahuti korki vastupäeva ja eemaldage see.
2. Valage soolamahutisse 1 liiter vett (ainult esimesel korral).
3. Kallake soolamahutisse nõudepesumasina soola (kuni see on täis).

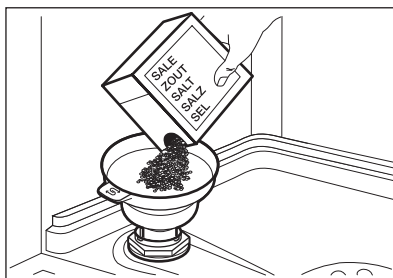

4. Raputage kergelt letrit, et kõik soolagraanulid mahutisse juhtida.
5. Eemaldage sool soolamahuti avause ümbert.

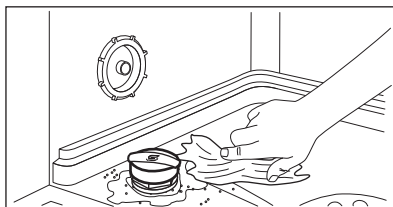

6. Soolamahuti sulgemiseks keerake soolamahuti korki päripäeva.

ETTEVAATUST!

Vesi ja sool võivad soolamahutist täitmise ajal välja tulla. Korrosiooni vältimiseks täitke soolamahuti ja seejärel alustage kohe pesuainega täielikku nõudepesutsükli.

8.2 Kuidas täita loputusaine jaoturit

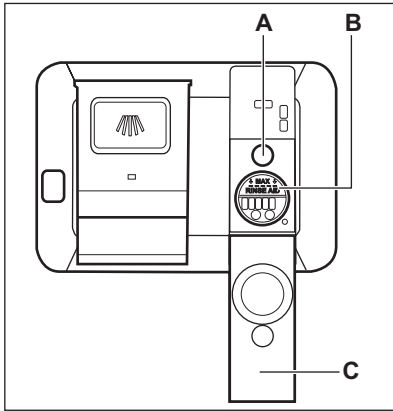

⚠ ETTEVAATUST!

Lahter (B) on ainult loputusaine jaoks. Ärge täitke seda pesuvahendiga.

⚠ ETTEVAATUST!

Kasutage vaid nõudepesumasinate jaoks mõeldud loputusvahendit.

1. Avage kaas (C).
2. Täitke jaoturit (B), kuni loputusaine tase jõuab tähiseni "MAX".
3. Eemaldage mahaläänud loputusvahend imava lapiga, et ei tekiks liiga palju vahtu.
4. Sulgege kaas. Veenduge, et kaas lukustub asendisse.



Loputusvahendi jaoturit tuleb täita, kui indikaator (A) on tühi.

9. IGAPÄEVANE KASUTAMINE

1. Avage veekraan.
2. Vajutage ja hoidke (ⓘ), kuni seade sisse lülitub.
3. Täitke soolamahuti, kui see on tühi.
4. Täitke loputusvahendi jaotur, kui see on tühi.
5. Täitke korvid.
6. Lisage pesuaine.
7. Valige ja käivitage programm.
8. Kui programm on lõppenud, sulgege veekraan.

9.1 Pesuaine kasutamine

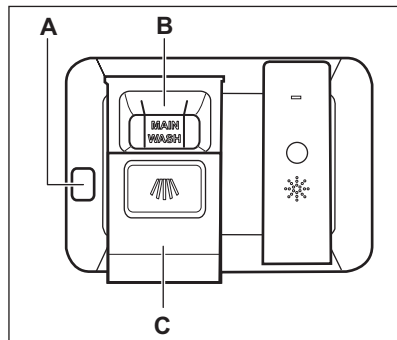

⚠ ETTEVAATUST!

Kasutage ainult nõudepesumasinate jaoks mõeldud pesuainet.

1. Vajutage vabastusnuppu (A) kaane avamiseks (C).
2. Pange pesuaine (geel, pulber või tablett) lahtrisse (B).

3. Kui programmil on eelpesutsükkel, pange väike kogus pesuainet seadme ukse siseosale.
4. Sulgege kaas. Veenduge, et kaas lukustub asendisse.



Lisateavet pesuainekoguse kohta vt toote pakendil olevatest tootja juhistest. Tavaliselt piisab tavalise määrdumisastmega nõude pesemiseks 20–25 ml pesugeelist.



Lahtris (B) oleva kahe vertikaalse ribi ülemised otsad näitavad jaoturi maksimumtasest pesugeeli jaoks (max 30 ml).

9.2 Kaugkäivitus

Aktiveerige see funktsioon, et nõudepesumasinat rakenduse kaudu kaugjuhtimisega juhtida ja jälgida.

Kuidas aktiveerida kaugkäivitust

Veenduge, et indikaator **WiFi** on sees ja teie nõudepesumasin on rakenduses lisatud. Kui ei ole, siis vaadake "Juhtmevaba ühendus" peatükki.

1. Vajutage nuppu .
 - Nupule vastav märgutuli põleb.
 - Ekraanil kuvatakse **APP**.
2. Sulgege seadme uks.
3. Kasutage rakendust seadme kaugjuhtimiseks.



Ukse avamine deaktiveerib kaugkäivituse. Vt järgnevat teavet käesolevas peatükis.

Kuidas kaugkäivitust deaktiveerida

Vajutage nuppu , kuni ekraanil kuvatakse **0h**.

- Nupule vastav märgutuli on väljas.
- Seade pöördub tagasi programmi valimise režiimi.

9.3 Kuidas valida ja käivitada programmi MY TIME valikuriba abil

1. Libistage sõrmega üle MY TIME valikuriba, et valida sobiv programm.
 - Valitud programmile vastav märgutuli põleb.
 - ECOMETER tähistab energia- ja veetarbimise taset.
 - Ekraanil kuvatakse programmi kestus.
2. Soovi korral valige sobivad EXTRAS.
3. Programmi käivitamiseks sulgege seadme uks.

9.4 Kuidas aktiveerida EXTRAS

Vaikimisi tuleb funktsioonid sisse lülitada iga kord, kui programmi käivitatakse. Programmi töötamise ajal ei saa valikuid sisse ega välja lülitada. Mitte kõik valikud ei ühildu üksteisega.

1. Valige programm MY TIME valikuriba abil.
2. Vajutage käivitatavale valikule vastavat nuppu.
 - Nupule vastav märgutuli põleb.
 - ECOMETER ja programmi kestus värskendatakse.



Funktsioonide sisselülitamine võib sageli mõjutada vee- ja energiatarvet ja programmi kestust.

9.5 Kuidas käivitada AUTO Sense programm

1. Vajutage nuppu .
 - Nupule vastav märgutuli põleb.
 - Ekraanil kuvatakse pikima võimaliku programmi kestus.
2. Programmi käivitamiseks sulgege seadme uks.

Seade tunnetab, millist tüüpi pesuga on tegu, ja valib sobiva pesutsükli. Tsükli ajal lülituvad andurid korduvalt sisse ja esialgne programmikestus võib lüheneda.

9.6 Kuidas programmi algust edasi lükata

1. Valige programm.
2. Topeltvajutus .

Ekraanil kuvatakse **1h**.

3. Vajutage korduvalt -nuppu, kuni ekraanil kuvatakse soovitud viitkävitus aeg (1 kuni 24 tundi).
4. Sulgege seadme uks, et käivitada pöördloendus.

Kui seate viitkävitus, aktiveeritakse kaugkävitus automaatselt.

Pöördloenduse ajal ei saa programmivalikut muuta. Saate viitkävitus aega rakenduses muuta.

Kui pöördloendus on lõppenud, käivitub programm.

9.7 Viitkävitus tühistamine pöördloenduse ajal

Vajutage ja hoidke umbes 3 sekundit . Seade pöördub tagasi programmi valimise režiimi.



Viitkävitus tühistamisel tuleb programm uuesti valida.

9.8 Käimasoleva programmi tühistamine

Vajutage ja hoidke umbes 3 sekundit . Seade pöördub tagasi programmi valimise režiimi.



Enne uue programmi käivitamist veenduge, et pesuaine jaoturis on pesuainet.

9.9 Ukse avamine seadme töötamise ajal

Ukse avamine programmi töötamise ajal peatab pesutsükli. Näidikul kuvatakse programmi järelejäänud aeg. Pärast ukse sulgemist jätkub pesutsükkel katkestamise kohast.

Ukse avamine ajal, mil kaugkävitus on aktiveeritud, inaktiveerib selle funktsiooni. Aktiveerige kaugkävitus uuesti, enne kui ukse sullete, vastasel juhul käivitub pesutsükkel kohe pärast ukse sulgemist. Ukse avamine ei inaktiveeri kaugkävitus, kui viitkävitus ei ole seatud.

Kui te avate ukse viitkävitus pöördloenduse ajal, siis pöördloendus peatatakse. Ekraanil kuvatakse pöördloenduse praegune olek. Pärast ukse sulgemist pöördloendus jätkub.



Ukse avamine seadme töötamise ajal võib mõjutada energiatarvet ja programmi kestust.



Kui kuivatusfaasi ajal avatakse uks kauemaks kui 30 sekundit, lülitub käimasolev programm välja. Seda ei juhtu juhul, kui uks avaneb funktsiooniga AirDry.

9.10 Auto Off funktsioon

See funktsioon säästab energiat, lülitades seadme välja, kui seda ei kasutata.

Funktsioon käivitub automaatselt, kui:

- Pesuprogramm on lõppenud.
- Pärast 10 minutit, kui programmi ei käivitatud.

9.11 Programmi lõpp

Kui programm on lõppenud, kuvatakse ekraanil **0:00**.

Funktsioon Auto Off lülitab masina automaatselt välja.

Kõik nupud on mitteaktiivsed, välja arvatud toitenupp.



Kui ekraanil kuvatakse **upd**, vt peatükki "Törkeotsing".

10. VIHJEID JA NÄPUNÄITEID

10.1 Üldteave

Järgmisi näpunäiteid järgides saavutate igapäevasel kasutamisel parimad pesu- ja kuivatustulemused ning aitate säästa keskkonda.

- Kasutusjuhendis toodud juhiseid järgides on nõude pesemine nõudepesumasinas tunduvalt vee- ja energiasäästlikum kui nende käsitsi pesemine.
- Vee ja energia kokkuhoidmiseks pange masin täis. Parimate tulemuste saavutamiseks sättige nõud korvidesse nii, nagu kasutusjuhendis kirjeldatud; ärge masinat liiga täis pange.
- Ärge loputage nõusid eelnevalt käsitsi. See suurendab vee- ja energiatarbimist. Vajadusel valige eelpesufaasiga programm.
- Eemaldage suuremad toidujäägid ja kallake tassid ja klaasid tühjaks, enne kui need masinasse panete.
- Kinnikõrbenud või liiga kuivanud toiduga nõusid võib enne masinasse panemist eelnevalt veidi leotada või puidust labidaga puhastada.
- Kontrollige, et nõud ei puutu üksteise vastu ega ole üksteise peal. Vaid nii saavad nad veega täielikult kokku puutuda ja puhtaks.
- Pesemisel võib kasutada eraldi nõudepesumasina-pesuainet, loputusvahendit ja -soola, või ka multitablette (nt "All in 1"). Järgige pakendil olevaid juhiseid.
- Valige nõude tüübile ja määrdumisastmele vastav programm. ECO tarbib vett ja energiat kõige efektiivsemalt.
- Et vältida katlakivi tekkimist seadmes:
 - Täitke vajadusel soolamahuti.
 - Kasutage soovitatud koguses pesuainet ja loputusvahendit.
 - Kontrollige, kas veepehmedaja on reguleeritud vastavalt teie piirkonna vee karedusele.
 - Järgige juhiseid peatükis "**Hooldus ja puhastamine**".

10.2 Soola, loputusvahendi ja pesuaine kasutamine

- Kasutage ainult nõudepesumasina jaoks mõeldud soola, loputusvahendit ja pesuvahendit. Teised tooted võivad seadet kahjustada.
- Kareda ja väga kareda vee korral soovitage optimaalsete puhastamis- ja kuivatamistulemuste saamiseks kasutada tavalist nõudepesuvahendit (pulber, geel, tabletid, mis ei sisalda täiendavaid aineid), loputusvahendeid ja soola eraldi.
- Lühikeste programmidega ei jõua pesuainetabletid täielikult lahustuda. Nõudele pesuvahendi jääkide tekkimise vältimiseks soovitage kasutada tablette pikkade programmidega.
- Kasutage alati õiges koguses pesuainet. Ebapiisav pesuainekogus võib põhjustada mitterahuldavaid pesutulemusi ja tekitada nõudele karedast veest tingitud kihi või plekid. Liiga suur pesuainekogus pehme või pehmedatud veega jätab nõudele pesuainejäägid. Kasutage pesuainet vastavalt vee kareduse tasemele. Vt pesuaine pakendil olevaid juhiseid.
- Kasutage alati õiges koguses loputusvahendit. Liiga väheses koguses loputusvahendit halvendab kuivatustulemusi. Liiga suures koguses loputusvahendit jätab nõudele sinaka kihi.
- Veenduge, et veepehmedaja tase oleks õige. Kui kogus on liiga suur, võib üleliigne soolakogus vees tekitada söögiriistadel roostet.

10.3 Kuidas lõpetada multitablettide kasutamine

Enne pesuaine, soola ja loputusvahendi eraldi kasutamist tehke järgmist.

1. Valige kõrgeim veepehmedaja tase.
2. Veenduge, et soolamahuti ja loputusvahendi jaotur on täis.
3. Käivitage programm Quick. Ärge kasutage pesuainet ega pange korvidesse nõusid.
4. Kui pesuprogramm on lõppenud, kohandage veepehmedaja vastavalt oma piirkonna vee karedusele.

5. Reguleerige eraldatava loputusvahendi kogust.

10.4 Enne programmi käivitamist

Enne valitud programmi käivitamist veenduge järgmises:

- Filtrid on puhtad ja õigesti paigaldatud.
- Soolamahuti kork on tihedalt kinni.
- Pihustikonsoolid ei ole ummistunud.
- Nõudepesusoola ja loputusvahendi kogus on piisav (kui te ei kasuta multitablette).
- Esemete paigutus korvides on õige.
- Valitud programm sobib pestavate esemete tüübi ja määrumisastmega.
- Kasutatud on õiges koguses pesuainet.

10.5 Korvide laadimine

- Kasutage korvide ruumi täies ulatuses.
- Kasutage seadet ainult nõudepesumasinakindlate nõude pesemiseks.
- Ärge peske nõudepesumasinas puidust, sarvest, alumiiniumist, tinast või vasest esemeid, sest need võivad möraneda, luituda või mõlki minna.
- Ärge peske seadmes vett imavaid esemeid (käsnu või lappe).

- Asetage õõnsad esemed (tassid, klaasid ja pannid) masinasse, avaus allpool.
- Veenduge, et klaasesemed ei puutu omavahel kokku.
- Pange kerged esemed ülemisse korvi. Veenduge, et esemed ei pääse vabalt liikuma.
- Pange söögiriistad ja väikesed esemed söögiriistade sahtlisse.
- Lükake ülemist korvi ülespoole, kui soovite alumisse paigutada suuremaid esemeid.
- Veenduge enne programmi käivitamist, et pihustikonsoolid saavad takistamatult liikuda.

10.6 Korvide tühjendamine

1. Enne seadmest väljavõtmist laske nõudel jahtuda. Tulised nõud purunevad kergesti.
2. Võtke kõigepealt välja esemed alumisest korvist, seejärel ülemisest.



Ka pärast programmi lõppemist võib seadme sisepeindadel siiski olla vett.

11. HOOLDUS JA PUHASTAMINE

HOIATUS!

Enne mis tahes hooldustoimingut peale programmi Machine Care käivitamise, lülitage seade välja ja eemaldage toitepistik pistikupesast.



Mustad filtrid ja ummistunud pihustikonsoolid halvendavad pesemistulemusi. Kontrollige nende seisukorda regulaarselt; vajadusel puhastage.

11.1 Machine Care

Machine Care on programm, mis puhastab seadme sisemust parimate tulemustega. Eemaldatakse ka katlakivi ja rasvajäägid.

Kui seade tuvastab puhastusvajaduse, süttib indikaator . Käivitage Machine Care programm, et puhastada seadme sisemus.

Kuidas käivitada Machine Care programm

Enne programmi käivitamist puhastage filtrid ja pihustikonsoolid.

1. Kasutage spetsiaalselt nõudepesumasinale mõeldud katlakivieemaldit või puhastusvahendit. Järgige pakendil olevaid juhiseid. Ärge pange masinasse nõusid.
2. Vajutage ja hoidke 3 sekundit korraga ja .

Indikaatorid and vilguvad. Ekraan näitab programmi kestust.

3. Programmi käivitamiseks sulgege seadme uks.

Kui programm on lõppenud, kustub indikaator .

11.2 Sisemine puhastamine

- Puhastage seadme sisemust pehme niiske lapiga.
- Ärge kasutage abrasiivseid puhastuslappe, teravaid esemeid, tugevaid kemikaale, küürimisšvamme ega lahusteid.
- Pühkige luuki, kaasa arvatud kummist tihendit, üks kord nädalas.
- Hea toimivuse säilitamiseks puhastage seadet vähemalt kord kahe kuu jooksul spetsiaalselt nõudepesumasina puhastamiseks mõeldud tootega. Lugege tähelepanelikult tootepakendil olevat juhendit.
- Parimate pesutulemuste saamiseks käivitage Machine Care programm.

11.3 Lahtiste detailide eemaldamine

Pärast iga kasutamist kontrollige nõudepesumasina filtreid ja äravooluosa. Lahtised detailid (nt klaasi-, plast-, luutükid, hambaorgid jms) halvendavad pesutulemusi ja võivad seadme tühjenduspumpa kahjustada.

ETTEVAATUST!

Kui te ei saa võõrkehaid kätte, pöörduge volitatud teeninduskeskuse poole.

1. Võtke filtrisüsteem lahti nii, järgides käesolevas jaotises toodud juhiseid.
2. Eemaldage võõrkehad manuaalselt.
3. Pange filtrisüsteem kokku nii, nagu käesolevas jaotises näidatud.

11.4 Välispinna puhastamine

- Puhastage seadet pehme niiske lapiga.
- Kasutage ainult neutraalseid pesuaineid.
- Ärge kasutage abrasiivseid tooteid, küürimisšvamme ega lahusteid.

11.5 Filtrite puhastamine

Filtrisüsteem koosneb kolmest osast.

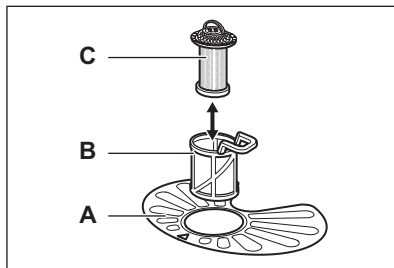

1. Keerake filtrit (B) vastupäeva ja eemaldage see.

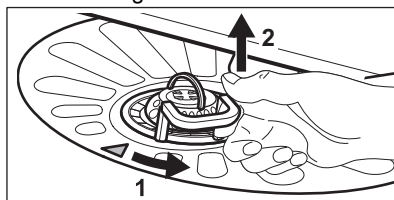

2. Eemaldage filter (C) filtrist (B).
3. Eemaldage lamefilter (A).
4. Peske filtrid puhtaks.

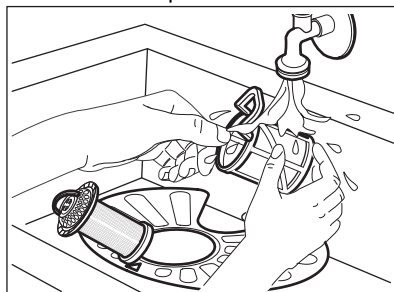

5. Veenduge, et kogumisvanni servas ega selle ümbruses ei oleks toidu ega mustuse jääke.
6. Pange lamefilter (A) tagasi. Veenduge, et see paikneb õigesti kahe juhiku all.

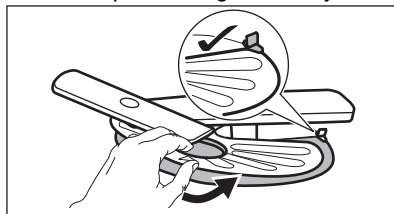

7. Pange filtrid (B) ja (C) uuesti kokku.
8. Pange filter (B) tagasi lamedasse filtrisse (A). Keerake päripäeva, kuni see lukustub.

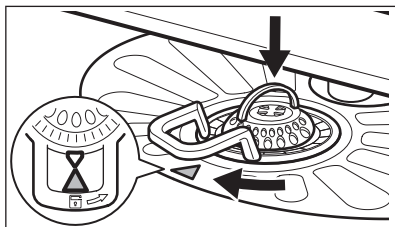

⚠ ETTEVAATUST!

Filtri vale asend võib põhjustada kehva pesutulemust ja seadet kahjustada.

11.6 Alumise pihustikonsooli puhastamine

1. Alumise pihustikonsooli eemaldamiseks tõmmake seda ülespoole.

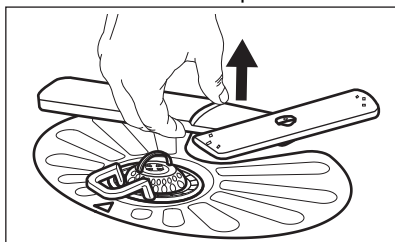

2. Peske pihustikonsool voolava vee all puhtaks. Kasutage peenikest teravat eset (nt hambaorki), et eemaldada avadesse kogunenud mustus. Laske veel läbi avade joosta, et ka seespool olev mustus välja uhtuda.
3. Pihustikonsooli tagasipanemiseks vajutage seda allapoole.

11.7 Ülemise pihustikonsooli puhastamine

1. Tõmmake ülemine korv välja.
2. Pihustikonsooli eemaldamiseks korvi küljest suruge konsooli veidi ülespoole ja keerake seda samal ajal päripäeva.

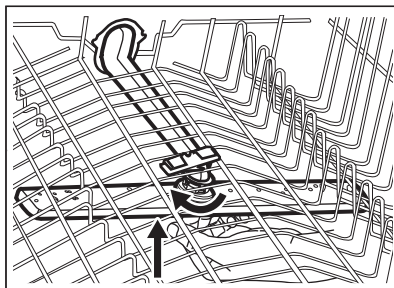

3. Peske pihustikonsool voolava vee all puhtaks. Kasutage peenikest teravat eset (nt hambaorki), et eemaldada avadesse kogunenud mustus. Laske veel läbi avade joosta, et ka seespool olev mustus välja uhtuda.
4. Pihustikonsooli tagasiasetamiseks suruge konsooli veidi ülespoole ja keerake seda samal ajal vastupäeva, kuni see oma kohale kinnitub.

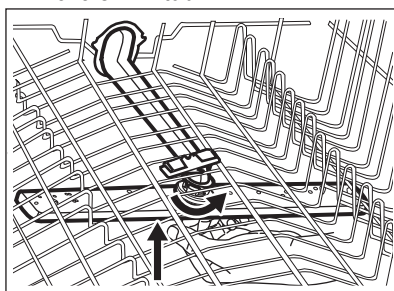

11.8 Lae-pihustikonsooli puhastamine

Lae-pihustikonsool asub seadme laes. Pihustikonsool (C) on paigaldatud sisselasketoru (A) külge kinnituselemendi (B) abil.

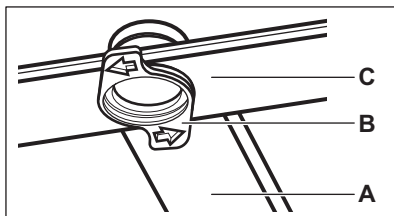

1. Vabastage söögiriistade sahtli liugsiinidel olevad tõkised ja tõmmake sahtel välja.

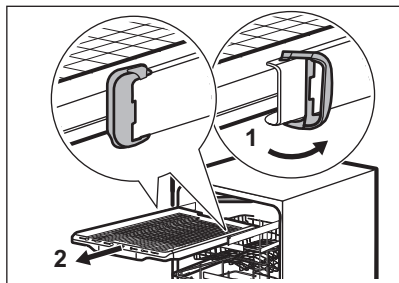

2. Viige ülemine korv madalamale tasemele, et pääseda pihustikonsoolile paremini ligi.
3. Pihustikonsooli (C) eemaldamiseks sisselasketoru (A) küljest keerake kinnituselementi (B) vastupäeva ja tõmmake pihustikonsooli allapoole.

4. Peske pihustikonsool voolava vee all puhtaks. Kasutage peenikest teravat eset (nt hambaorki), et eemaldada avadesse kogunenud mustus. Laske veel läbi avade joosta, et ka seespool olev mustus välja uhtuda.
5. Pihustikonsooli (C) paigaldamiseks lükake kinnituselement (B) pihustikonsooli ja kinnitage seejärel päripäeva keerates sisselasketoru (A) külge. Veenduge, et kinnituselement lukustub oma kohale.
6. Lükake söögiriistade sahtel liugsiinidele ja kinnitage tõkised.

12. TÕRKEOTSING

⚠ HOIATUS!

Masina ebaõige remont võib ohustada masina kasutajat. Remonditöid võib teha ainult kvalifitseeritud töötaja.

Enamiku probleemide lahendamiseks ei ole vaja pöörduda teeninduskeskuse poole.

Vaadake alltoodud tabelit, et leida teavet võimalike probleemide kohta.

Mõnede probleemide korral kuvatakse ekraanil häirekood.

Probleem ja häirekood	Võimalik põhjus ja lahendus
Ei saa seadet aktiveerida.	<ul style="list-style-type: none"> • Veenduge, et toitepistik on seinakontakti ühendatud. • Veenduge, et kaitsmekarbis olevad sulavkaitsmed on terved.
Programm ei käivitu.	<ul style="list-style-type: none"> • Veenduge, et masina luuk on suletud. • Kui olete valinud viitkäivituse, tühistage see või oodake pöördloenduse lõppemiseni. • Masin aktiveerib veepehmedajas leiduva toimeaine. Protseduur kestab ligikaudu 5 minutit.
Masin ei täitu veega. Näidikul kuvatakse i10 või i11.	<ul style="list-style-type: none"> • Veenduge, et veekraan on avatud. • Veenduge, et veesurve ei ole liiga madal. Lisateabe saamiseks võtke ühendust kohaliku vee-ettevõttega. • Veenduge, et veekraan ei ole ummistunud. • Veenduge, et sisselaskevooliku filter ei ole ummistunud. • Veenduge, et tühjendusvoolik ei ole kokku murtud ega painutatud.
Masin ei tühjene veest. Näidikul kuvatakse i20.	<ul style="list-style-type: none"> • Veenduge, et valamü äravoolutoru ei ole ummistunud. • Veenduge, et sisemine filtrisüsteem ei ole ummistunud. • Veenduge, et tühjendusvoolikul ei ole väändeid ega kõverusi.

Probleem ja häirekood	Võimalik põhjus ja lahendus
Üleujutusvastane seade on sees. Näidikul kuvatakse i30 .	<ul style="list-style-type: none"> • Sulgege veekraan. • Veenduge, et masin on õigesti paigaldatud. • Veenduge, et korvid on täidetud nii, nagu kasutusjuhendis näidatud.
Veetaseme tuvastusanduri rike. Näidikul kuvatakse i41 - i44 .	<ul style="list-style-type: none"> • Veenduge, et filtrid on puhtad. • Lülitage masin välja ja sisse.
Vee- või tühjenduspumba rike. Näidikul kuvatakse i51 - i59 või i5A - i5F .	<ul style="list-style-type: none"> • Lülitage masin välja ja sisse.
Masinas oleva vee temperatuur on liiga kõrge või on veeanduri rike. Näidikul kuvatakse i61 või i69 .	<ul style="list-style-type: none"> • Jälgige, et sissetuleva vee temperatuur ei ületa 60 °C. • Lülitage masin välja ja sisse.
Masinal on tehniline rike. Näidikul kuvatakse iC0 või iC3 .	<ul style="list-style-type: none"> • Lülitage masin välja ja sisse.
Masinas oleva vee tase on liiga kõrge. Näidikul kuvatakse iF1 .	<ul style="list-style-type: none"> • Lülitage masin välja ja sisse. • Veenduge, et filtrid on puhtad. • Kontrollige, kas tühjendusvoolik on paigaldatud pöranda suhtes õigele kõrgusele. Vt paigaldusjuhiseid.
Võrguseadme tõrge. Näidikul kuvatakse iC4 või iC5 .	<ul style="list-style-type: none"> • Võtke ühendust volitatud teeninduskeskusega.
Masin jääb pesemise käigus korduvalt seisma ja hakkab uuesti tööle.	<ul style="list-style-type: none"> • See on tavaline. See tagab parimad pesutulemused ja energia kokkuhoiu.
Programm kestab liiga kaua.	<ul style="list-style-type: none"> • Kui olete valinud viitkäivituse, tühistage see või oodake pöördloenduse lõppemiseni. • Nende funktsioonide aktiveerimine võib pikendada programmi kestust.
Kuvatav programmi kestus erineb tarbimisväärtuste tabelis toodud kestusest.	<ul style="list-style-type: none"> • Vee surve ja temperatuur, elektripingeline kõikumine, erinevad valikud ja nõude kogus ning määrdumisaste võivad programmi kestust mõjutada.
Ekraanil olev järelejäänud aeg pikeneb ja liigub edasi hüplikult kuni programmi lõpuni.	<ul style="list-style-type: none"> • See ei ole rike. Masin töötab õigesti.
Väike leke masina uksest.	<ul style="list-style-type: none"> • Masin ei ole loodis. Reguleerige tugijalgu vastavalt vajadusele (kui on kohaldatav). • Masina luuk ei ole sisemuse suhtes tsentreeritud. Reguleerige tagumisi jalgu (kui on kohaldatav).
Masina luuki on raske sulgeda.	<ul style="list-style-type: none"> • Masin ei ole loodis. Reguleerige tugijalgu vastavalt vajadusele (kui on kohaldatav). • Nõude osad ulatuvad korvidest väljapoole.
Masina luuk avaneb pesutsükli ajal.	<ul style="list-style-type: none"> • Funktsioon AirDry on aktiveeritud. Saate funktsiooni välja lülitada. Vaadake "Üldsätted" peatükki.
Masina sisemusest kostab klirinat või koputusi.	<ul style="list-style-type: none"> • Nõud ei ole korvidesse õigesti paigutatud. Vaadake korvide täitmise infotehte. • Veenduge, et pihustikonsool saab vabalt pöörelda.

Probleem ja häirekood	Võimalik põhjus ja lahendus
Masin põhjustab kaitsme väljalülitamise.	<ul style="list-style-type: none"> Voolutugevus ei võimalda kõigi kasutatavate seadmete üheaegset kasutamist. Kontrollige pistikupesa voolutugevust ja arvesti voolukulu ning lülitage vajaduse korral mõni kasutatavatest seadmetest välja. Masina sisemine elektririke. Võtke ühendust volitatud teeninduskeskusega.
Seade on sisse lülitatud, kuid ei tööta. Näidikul kuvatakse PF .	<ul style="list-style-type: none"> Toide pole lubatud vahemikus. Nõudepesutsükkel katkestatakse ajutiselt ja jätkub automaatselt pärast toite taastumist.
Seade lülitub töötamise ajal välja.	<ul style="list-style-type: none"> Täielik voolukatkestus. Nõudepesutsükkel katkestatakse ajutiselt ja jätkub automaatselt pärast toite taastumist.
Näidikul kuvatakse upd . Kõik nupud on mitteaktiivsed, välja arvatud toitenupp.	<ul style="list-style-type: none"> Masin laadib automaatselt alla ja installeerib püsivara värskendamise, kui see on saadaval. Näidikul kuvatakse upd, et näidata programmi värskendamise kestust. Oodake, kuni protsess jõuab lõpule. Kui katkestate värskendamise masina deaktiveerimisega, jätkab masin värskendamist kohe, kui selle uuesti sisse lülitate. Püsivara värskendus ei muuda masina jõudluse kohta esitatud väärtusi.

Kui olete masinat kontrollinud, lülitage masin välja ja uuesti sisse. Kui probleem tekib uuesti, võtke ühendust volitatud teeninduskeskusega.

HOIATUS!

Me ei soovita masina kasutamist jätkata enne probleemi täielikku kõrvaldamist. Eemaldage masin vooluvõrgust ja ärge seda enne sisse lülitage, kui olete kindel, et masin on korras.

12.1 Nõudepesu- ja kuivatustulemused ei vasta ootustele

Probleem	Võimalik põhjus ja lahendus
Kehvad pesutulemused.	<ul style="list-style-type: none"> Vt Igapäevane kasutamine, Vihjed ja näpunäited ja korvi täitmise infolehte. Kasutage tõhusamat pesuprogrammi. Aktiveerige funktsioon SprayZone, kui soovite pesta määratud või kinnijäänud mustusega nõusid. Aktiveerige funktsioon ExtraPower, et tõhustada valitud programmi pesutulemusi. Puhastage pihustikonsool ja filtrid. Vt jaotist Hooldus ja puhastamine.
Kehvad kuivatustulemused.	<ul style="list-style-type: none"> Nõud on jäänud suletud seadmesse liiga kauaks. Aktiveerige AirDry, et valida ukse automaatne avanemine ja tõhustada kuivatamist. Loputusvahendit pole kasutatud või seda on lisatud liiga vähe. Täitke loputusvahendi jaotur või seadke loputusvahendi tase kõrgemaks. Põhjuseks võib olla loputusvahendi kvaliteet. Kasutage alati loputusvahendit, isegi multitablettide kasutamisel. Plastist esemed tuleks rätikuga üle kuivatada. Programmil ei ole kuivatustsükli. Vt programmitabelit.

Probleem	Võimalik põhjus ja lahendus
Valged triibud või sinakas kiht klaasidel ja nõudel.	<ul style="list-style-type: none"> Eraldatava loputusvahendi kogus on liiga suur. Seadke loputusvahendi kogus väiksemaks. Pesuaine kogus on liiga suur.
Plekid ning veetilkade jäägid klaasidel ja nõudel.	<ul style="list-style-type: none"> Eraldatava loputusvahendi kogus pole piisavalt suur. Seadke kogus suuremaks. Põhjuseks võib olla loputusvahendi kvaliteet.
Seadme sisemus on märg.	<ul style="list-style-type: none"> Tegemist pole seadme defektiga. Niiskus kondenseerub seadme seintele.
Pesemisel tekib liiga palju vahtu.	<ul style="list-style-type: none"> Kasutage ainult nõudepesumasinate jaoks mõeldud pesuainet. Kasutage mõne teise tootja pesuainet. Ärge eel-loputage nõusid jooksva vee all.
Söögiriistadel on rooste-jäljed.	<ul style="list-style-type: none"> Pesemiseks kasutatav vesi sisaldab liiga palju soola. Vt veepehmedaja seadet. Hõbedast ja roostevabast terasest söögiriistad on pandud kokku. Ärge pange hõbedast ja roostevabast terasest söögiriistu liiga lähestikku.
Programmi lõpus on pesuainejaoturis pesuainejäägid.	<ul style="list-style-type: none"> Pesutablett on jäänud jaoturisse kinni ja pole seetõttu veega ära uhitud. Vesi ei suuda jaoturis olevat pesuainet välja uhitada. Veenduge, et pihustikonsool pole blokeeritud ega ummistunud. Veenduge, et korvides olevad esemed ei takista pesuainejaoturi kaane avanemist.
Ebameeldiv lõhn masina sees.	<ul style="list-style-type: none"> Vt ptk Hooldus ja puhastamine. Käivitage programm Machine Care koos katlakivieemaldi või nõudepesumasinate puhastusvahendiga.
Kattlakivijäägid nõudel, sisemusel ja ukse siseküljel.	<ul style="list-style-type: none"> Soolatase on madal, kontrollige soola lisamise indikaatorit. Soolamahuti kork on lahti. Kohalik kraanivesi on kare. Vt veepehmedaja seadet. Kasutage soola ja seadke veepehmedaja ka siis, kui kasutate multitablette. Vt veepehmedaja seadet. Käivitage programm Machine Care koos nõudepesumasinate kattlakivivahendiga. Kui kattlakivi jäägid püsivad, puhastage seadet sobivate pesuvahenditega. Katsetage teist pesuainet. Pöörduge pesuaine tootja poole.
Tuhmid, värvi muutnud või pragunenud nõud.	<ul style="list-style-type: none"> Veenduge, et peseksite masinas ainult nõudepesumasinakindlaid nõusid. Täitke ja tühjendage korv ettevaatlikult. Vaadake korvi täitmise infolehte. Pange õrnemad esemed ülemisse korvi. Aktiveerige funktsioon GlassCare, et tagada spetsiaalhooldus klaasidele ja õrnadele nõudele.

Teisi võimalikke põhjuseid vt Enne esimest kasutamist, Igapäevane kasutamine või Vihjed ja näpunäited.

12.2 Probleemid juhtmevaba ühendusega

Probleem	Võimalik põhjus ja lahendus
Juhtmevaba ühenduse aktiveerimine ebaõnnestus.	<ul style="list-style-type: none"> Vale juhtmevaba võrk või parool. Tühistage häälestus ja käivitage see uuesti, et sisestada õiged sisselogimistunnused. Vaadake "Juhtmevaba ühendus" peatükki. Juhtmevaba võrgu signaaliga on probleeme. Kontrollige juhtmevaba võrku ja ruuterit. Taaskäivitage ruuter. Juhtmevaba võrgu signaal on nõrk. Viige ruuter nõudepesumasinale lähemale. Juhtmevaba võrgu signaal on tõkestatud nõudepesumasina lähedal asuva mikrolaineahju tõttu. Lülitage mikrolaineseade välja. Kui juhtmevaba võrguga ilmneb täiendavaid probleeme, võtke ühendust juhtmevaba teenuse pakkujaga.
Rakendus ei saa luua ühendust nõudepesumasinaga.	<ul style="list-style-type: none"> Juhtmevaba võrgu signaaliga on probleeme. Kontrollige juhtmevaba võrku ja ruuterit. Taaskäivitage ruuter. Kontrollige, kas teie mobiilseade on võrguga ühendatud. Paigaldatud on uus ruuter või ruuteri konfiguratsiooni on muudetud. Konfigureerige nõudepesumasin ja mobiilseade uuesti. Vaadake "Juhtmevaba ühendus" peatükki. Kui juhtmeta võrguga ilmneb täiendavaid probleeme, võtke ühendust juhtmeta teenuse pakkujaga.
Rakendus saab nõudepesumasinaga ühenduse luua ainult teie koduse juhtmevaba võrgu kaudu. Indikaator  WiFi vilgub.	<ul style="list-style-type: none"> Ühendus pilvega on katkenud. Oodake, kuni ühendus taastub.
Rakendus ei saa sageli luua ühendust nõudepesumasinaga.	<ul style="list-style-type: none"> Juhtmevaba võrgu signaal on tõkestatud nõudepesumasina lähedal asuva mikrolaineahju tõttu. Lülitage mikrolaineseade välja. Vältige mikrolaineahju ja kaugkäivituse samaaegset kasutamist. Juhtmevaba võrgu signaal on nõrk. Viige ruuter nõudepesumasinale võimalikult lähedale või kaaluge leviala laiendaja soetamist.

13. TEHNILISED ANDMED

Mõõtmed	Laius / kõrgus / sügavus (mm)	596 / 818 - 898 / 550
Elektriühendus ¹⁾	Pinge (V)	200 - 240
	Sagedus (Hz)	50 - 60
Veesurve	Minimaalne / maksimaalne MPa (bar)	0.05 (0.5) / 1 (10)
Veevarustus	Külm vesi või kuum vesi (°C) ²⁾	minimaalne 5 - maksimaalne 60
Mahutavus	Nõudekomplekte	15

¹⁾ Muud väärtused on toodud andmeplaadil

²⁾ Kui kuum vesi tuleb alternatiivsest energiaallikast (nt päikesepaneelid), kasutage energiakulu vähendamiseks seda soojaveevarustusüsteemi.

13.1 Link EL EPREL-i andmebaasile

Seadme energiamärgisel olevalt QR-koodilt leiate veebilingi selle seadme registreerimiseks EL EPREL-i andmebaasis. Hoidke energiamärgis alles koos kasutusjuhendiga ja kõigi muude dokumentidega, mis seadmega kaasnesid.

Toote jõudlusega seotud teavet on võimalik leida EL-i EPREL-i andmebaasist, kasutades linki <https://eprel.ec.europa.eu> ning mudelinime ja tootenumbrit, mille leiate seadme andmesildilt. Vaadake peatükki "Toote kirjeldus".

14. JÄÄTMEKÄITLUS

Sümboliga  tähistatud materjalid võib ringlusse suunata. Selleks viige pakendid vastavatesse konteineritesse. Aidake hoida keskkonda ja inimeste tervist ja suunake elektri- ja elektroonilised jäätmed ringlusse.

Ärge visake sümboliga  tähistatud

seadmeid muude majapidamisjätmete hulka. Viige seade kohalikku ringluspunkti või pöörduge abi saamiseks kohalikku omavalitsusse.

Esiet sveicināti AEG pasaulē! Pateicamies jums, ka iegādājāties mūsu ierīci.



saņemtu lietošanas ieteikumus un brošūras, kā arī traucējummeklēšanas, servisa un remonta informāciju:
www.aeg.com/support

Izmaiņu tiesības rezervētas.

SATURS

1. DROŠĪBAS INFORMĀCIJA.....	29
2. DROŠĪBAS NORĀDĪJUMI.....	31
3. PRODUKTA APRAKSTS.....	33
4. VADĪBAS PANELIS.....	33
5. PROGRAMMU IZVĒLE.....	34
6. PAMATA IESTATĪJUMI.....	36
7. BEZVADU SAVIENOJUMS.....	40
8. PIRMS PIRMĀS LIETOŠANAS.....	41
9. IKDIENAS LIETOŠANA.....	42
10. PADOMI UN IETEIKUMI.....	45
11. APKOPE UN TĪRĪŠANA.....	47
12. TRAUCĒJUMMEKLĒŠANA.....	50
13. TEHNISKIE DATI.....	54
14. APSVĒRUMI PAR VIDES AIZSARDZĪBU.....	55

1. DROŠĪBAS INFORMĀCIJA

Pirms ierīces uzstādīšanas un lietošanas rūpīgi izlasiet pievienotos norādījumus. Ražotājs neatbild par savainojumiem un bojājumiem, kas radušies ierīces nepareizas uzstādīšanas vai izmantošanas rezultātā. Glabājiet šīs instrukcijas drošā, pieejamā vietā, lai tās varētu izmantot nākotnē.

1.1 Bērnu un īpaši jūtīgu personu drošība

- Šo ierīci drīkst izmantot bērni no 8 gadu vecuma un cilvēki ar ierobežotām fiziskām, sensorām vai garīgām spējām vai pieredzes un zināšanu trūkumu atbildīgas personas uzraudzībā vai, ja tie ir informēti par ierīces drošu lietošanu un izprot potenciālos riskus. Bērniem no līdz 8 gadu

vecumam un personām ar ļoti plašu un sarežģītu invaliditāti jāliedz piekļuve ierīcei, ja vien tos nepārtraukti neuzrauga.

- Mazi bērni jāuzrauga, lai tie nespēlētos ar ierīci.
- Glabājiet mazgāšanas līdzekļus bērniem nepieejamās vietās.
- Neļaujiet bērniem atrasties ierīces tuvumā, ja ir atvērtas ierīces durvis.
- Bērni nedrīkst tīrīt ierīci un veikt tās apkopi bez uzraudzības.

1.2 Vispārīgā drošība

- Šī ierīce paredzēta tikai mājsaimniecības trauku un galda piederumu tīrīšanai.
- Šī ierīce ir izstrādāta tikai izmantošanai mājas apstākļos un telpās.
- Šo ierīci var izmantot birojos, viesnīcu viesu numuros, pansiju viesu numuros, lauku viesu mājās un citās līdzīgās uzturēšanās vietās, kurās izmantošana nepārsniedz (vidējo) mājsaimniecības lietošanas intensitāti.
- Nemainiet šī produkta specifikāciju.
- Darba ūdens spiedienam (minimālajam un maksimālajam) ir jābūt starp 0.05 (0.5) / 1 (10) MPa (bar).
- Ievērojiet maksimālo 15 vietu iestatījumu skaitu.
- Ierīces durvis nedrīkst atstāt atvērtas, lai izvairītos no pakļūšanas briesmām.
- Ja strāvas padeves vads ir bojāts, tas ir jānomaina ražotājam, autorizētajam servisa centram vai kvalificētam speciālistam, lai izvairītos no nelaimes gadījuma.
- UZMANĪBU! Naži un citi asi priekšmeti jāievieto grozā ar asmeni uz leju vai jānovieto horizontālā pozīcijā.
- Pirms jebkādam apkopes darbībām izslēdziet ierīci un atvienojiet spraudkontakta no elektrotīkla.
- Ierīces tīrīšanai neizmantojiet augstspiediena ūdens strūklu un/vai tvaiku.
- Ja ierīces pamatnē ir ventilācijas atveres, tās nedrīkst būt aizsegtas, piemēram, ar paklāju.

- Ierīce ir jāpieslēdz ūdens padevei, izmantojot jaunas komplektācijā iekļautās šļūtenes. Vecās šļūtenes nedrīkst izmantot atkārtoti.

2. DROŠĪBAS NORĀDĪJUMI

2.1 Uzstādīšana

BRĪDINĀJUMS!

Ierīci drīkst uzstādīt tikai sertificēti speciālisti.

- Noņemiet visu iesaiņojumu.
- Neuzstādiēt un nelietojiet bojātu ierīci.
- Ievērojiet kopā ar ierīci piegādātās uzstādīšanas norādes.
- Vienmēr uzmanīgi pārvietojiet ierīci, jo tā ir smaga. Vienmēr izmantojiet drošības cimdus un slēgtus apavus.
- Neuzstādiēt un nelietojiet ierīci vietā, kur temperatūra ir zemāka par 0 °C.
- Uzstādiēt ierīci drošā un atbilstošā vietā, kas atbilst uzstādīšanas prasībām.
- Nelietojiet ierīci, pirms ievietojat to iebūvētā struktūrā drošības izturēšanās dēļ.
- Ja mēbeļu panelis nav uzstādīts, uzmanīgi atveriet ierīces durvis, lai izvairītos no savainošanās riska. Pēc uzstādīšanas pārliecinieties, ka plastmasas vāciņi ir nofiksēti vietā. Durvju malās izvietoto plastmasas pārsegu bojājumi vai to noņemšana var ietekmēt ierīces darbību un izraisīt traumu risku. Ja plastmasas vāks ir bojāts, sazinieties ar pilnvarotu servisa centru, lai aizstātu to ar jaunu.

2.2 Pieslēgums elektrotīklam

BRĪDINĀJUMS!

Ugunsgrēka un elektrošoka risks!

- Brīdinājums! Šī ierīce ir paredzēta uzstādīšanai/pievienošanai ēkas zemējuma savienojumam.
- Pārliecinieties, ka tehnisko datu plāksnītē norādītie parametri atbilst elektrotīkla parametriem.
- Vienmēr izmantojiet pareizi uzstādītu un drošu kontaktligzdu.

- Nelietojiet daudzkontakta adapterus vai pagarinātājus.
- Rīkojieties uzmanīgi, lai nesabojātu kontaktspraudni un kabeli. Ja iekārtas elektropadeves kabeli nepieciešams nomainīt, to jāveic tuvākajā autorizētajā servisa centrā.
- Pieslēdziet kontaktspraudni kontaktligzdai tikai uzstādīšanas beigās. Pārbaudiet, vai pēc uzstādīšanas kontaktspraudnim var brīvi piekļūt.
- Nekad neatslēdziet ierīci no tīkla, velkot aiz strāvas kabeli. Vienmēr velciet aiz kontaktspraudņa.

2.3 Ūdens pieslēgums

BRĪDINĀJUMS!

Elektrošoka risks.

- Nebojājiet ūdens šļūtenes.
- Pirms pievienošanas jaunām caurulēm, ilgāku laiku neizmantojam caurulēm, labotām caurulēm vai caurulēm, kurām pievienotas jaunas ierīces (ūdens skaitītāji u.c.), ļaujiet ūdenim tecēt, līdz tas kļūst tīrs un dzidrs.
- Pārbaudiet, vai nav redzamas ūdens noplūdes ierīces pirmās lietošanas reizes laikā un pēc tās.
- Ja ūdens ieplūdes šļūtene ir bojāta, nekavējoties aizveriet ūdens krānu un atvienojiet kontaktdakšu no elektrotīkla kontaktligzdas. Saņemiet ar servisa centru, lai aizstātu ūdens ieplūdes šļūteni.
- Ūdens aizsardzības sistēma nedarbojas, ja nav elektropadeves. Šajā gadījumā pastāv plūdu risks.
- Ūdens ieplūdes šļūtenei ir drošības vārsts un apvalks ar iekšējo tīkla kabeli.

2.4 Lietošana

- Neievietojiet ierīcē un neglabājiet tās tuvumā vai uz tās viegli uzliesmojošas

vielas vai ar viegli uzliesmojošām vielām piesūcinātus priekšmetus.

- Trauku mazgājamo mašīnu mazgāšanas līdzekļi ir bīstami. Ievērojiet uz mazgāšanas līdzekļa iepakojuma sniegtos drošības norādījumus.
- Nedzeriet ierīcē esošo ūdeni un nerotājieties ar to.
- Neizņemiet no ierīces traukus pirms programma beigusi darboties. Uz traukiem var būt palicis nedaudz mazgājamā līdzekļa.
- Neglabājiet priekšmetus un neizdariet spiedienu uz atvērtām ierīces durvīm.
- Atverot ierīces durvis programmas darbības laikā, no ierīces var izplūst karsts vaiks.

2.5 Serviss

- Lai salabotu ierīci, sazinieties ar pilnvarotu servisa centru. Izmantojiet tikai oriģinālās rezerves daļas.
- Lūdzu, ņemiet vērā, ka pašrocīgi veikti remontdarbi vai remontdarbi, kurus veikušas neprofesionālas personas, var radīt apdraudējumu, un garantija var zaudēt spēku.
- Turpmāk norādītās rezerves daļas būs pieejamas vismaz 7 gadus pēc modeļa ražošanas pārtraukšanas: motors, cirkulācijas un drenāžas sūknis, sildītāji un sildelementi, tostarp siltumsūkņi, cauruļvadu sistēmas un saistītais aprīkojums, tostarp caurules, vārsti, filtri un noplūdes aizturi, ar durvju montāžu saistītas strukturālas un iekšējās detaļas, drukātās shēmas plates, elektroniskie displeji, spiediena slēdži, termoregulatori

un sensori, programmatūra un programmaparatūra, tostarp atiestatīšanas programmatūra. Turpmāk norādītās rezerves daļas būs pieejamas vismaz 10 gadus pēc modeļa ražošanas pārtraukšanas: durvju eņģes un blīvgumijas, citas blīvgumijas, sprauslas, drenāžas filtri, iekšējie balsti un plastmasas piederumi, piemēram, grozi un vāki. Jūsu valstī pieejamības laiks var būt ilgāks. Lai iegūtu papildinformāciju, lūdzu, apmeklējiet mūsu vietni.

- Lūdzu, ņemiet vērā, ka dažas no šīm rezerves daļām ir pieejamas tikai profesionāliem remontētājiem un ka ne visas rezerves daļas der visiem modeļiem.
- Informācija par šajā produktā esošo lampu (lampām) un atsevišķi nopērkamajām rezerves lampām: Šīs lampas ir paredzētas ekstremāliem fiziskajiem apstākļiem, piemēram, temperatūrai, vibrācijai, mitrumam, mājsaimniecības ierīcēs vai paredzētas informēšanai par ierīces darbības statusu. Tās nav paredzētas citiem lietošanas veidiem un nav piemērotas mājsaimniecības telpu apgaismojumam.

2.6 Ierīces utilizācija

BRĪDINĀJUMS!

Pastāv savainošanās vai nosmakšanas risks.

- Atvienojiet ierīci no elektropadeves.
- Nogrieziet elektrisko kabeli un izmetiet to.
- Izņemiet durvju aizturi, lai novērstu bērnu vai dzīvnieku ieslēgšanu ierīcē.

3. PRODUKTA APRAKSTS

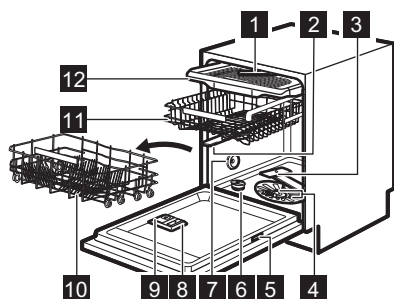

- 1 Griestu izsmidzinātājs
- 2 Augšējais izsmidzinātājs
- 3 Apakšējais izsmidzinātājs
- 4 Filtri
- 5 Tehnisko datu plāksnīte
- 6 Sāls tvertne
- 7 Ventilācijas gaisa atvere
- 8 Skalošanas līdzekļa dozators
- 9 Mazgāšanas līdzekļa dozators
- 10 Apakšējais grozs
- 11 Augšējais grozs
- 12 Galda piederumu atvilktne

3.1 QR kods uz tehnisko datu plāksnītes

Tehnisko datu plāksnītē ir QR kods, kuru var izmantot divējādi.

Skenējiet QR kodu ar savas mobilās ierīces kameru, lai jūs novirzītu uz lietojumprogrammu lietojumprogrammu veikalā. Izpildiet norādījumus savā mobilajā ierīcē, lai lejupielādētu lietojumprogrammu.

Skenējiet QR kodu ar skeneri lietojumprogrammā, lai savienotu pārī savu trauku mazgājamo mašīnu ar savu mobilo ierīci.

3.2 Beam-on-Floor

Beam-on-Floor ir gaisma, kas parādās uz grīdas zem ierīces durvīm. Tā izdziest, kad ierīce ir izslēgta.

- Kad programma sāk darboties, iedegas sarkana gaisma. Tā turpina degt mazgāšanas programmas laikā.
- Kad programma ir beigusies, iedegas zaļa gaisma.
- Ja ierīces darbībā radušies traucējumi, mirgo sarkana gaisma.

4. VADĪBAS PANELIS

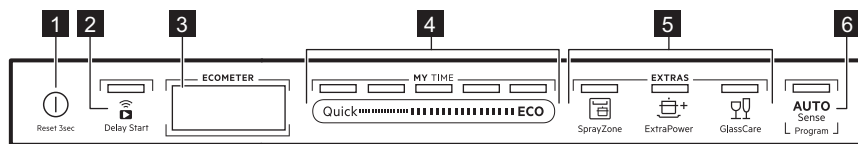

- 1 Poga Ieslēgt/Izslēgt / Atpiestatīšanas poga
- 2 Atliktā starta poga / poga Attālinātā ieslēgšana
- 3 Displejs
- 4 MY TIME programmu izvēles josla
- 5 Iespēju poga (EXTRAS)
- 6 AUTO Sense programmas poga

4.1 ECOMETER

ECOMETER norāda, kā izvēlēta programma ietekmē enerģijas un ūdens patēriņu. Jo vairāk joslu, jo zemāks patēriņš. ECO norāda videi draudzīgāko programmas izvēli parastiem netīriem mazgājamiem traukiem.



4.2 Indikatori displejā

Indikators	Apraksts
	Skalošanas līdzekļa indikators Tas rāda, kad nepieciešams uzpildīt skalošanas līdzekļa tvertni. Skatiet sadaļu Pirms pirmās lietošanas.
	Sāls indikators. Tas rāda, kad nepieciešams uzpildīt sāls tvertni. Skatiet sadaļu Pirms pirmās lietošanas.
	Indikators Machine Care Tas deg, kad ierīces iekšpusi nepieciešams tīrīt, izmantojot programmu Machine Care. Skatiet sadaļu Apkope un tīrīšana.
	Žāvēšanas fāzes indikators. Tas deg, kad izvēlēta programma ar žāvēšanas fāzi. Tas mirgo žāvēšanas fāzes darbības laikā. Skatiet sadaļu Programmu izvēle.
WiFi	Wi-Fi indikators. Tas deg, kad ir aktivizēts bezvadu savienojums. Skatiet sadaļu Bezvadu savienojums.

5. PROGRAMMU IZVĒLE

5.1 MY TIME

Izvēlieties piemērotu programmu, pamatojoties uz tās ilgumu.

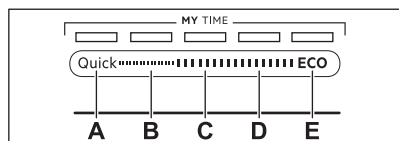

- Quick** ir visīsākā programma (**30min**), kas piemērota tikko lietotu vai viegli netīru trauku mazgāšanai.
- 1h** ir programma, kas piemērota tikko lietotu trauku vai trauku ar viegli piekaltušiem netīrumiem mazgāšanai.
- 1h 30min** ir programma, kas piemērota vidēji netīru trauku mazgāšanai un žāvēšanai.
- 2h 40min** ir programma, kas piemērota ļoti netīru trauku mazgāšanai un žāvēšanai.
- ECO** ir visgarākā programma, kas nodrošina visefektīvāko elektroenerģijas un ūdens patēriņu, mazgājot vidēji netīrus māla traukus un galda piederumus. ¹⁾

5.2 AUTO Sense

Izmantojot šo programmu, trauku mazgājamā mašīna nosaka netīrības pakāpi un trauku daudzumu. Tā regulē ūdens temperatūru un daudzumu, kā arī trauku mazgāšanas ilgumu.

5.3 EXTRAS

Pielāgojiet programmas izvēli savām vajadzībām, aktivizējot EXTRAS.

SprayZone uzlabo trauku mazgāšanas rezultātus, palielinot ūdens spiedienu un temperatūru, kā arī mazgāšanas laiku. Tā piemērota piekaltušu trauku, tādu kā katli, pannas un sautējumu trauki, mazgāšanai. Šī iespēja tiek darbojas atsevišķā apakšējā groza zonā. Gādājiet, lai zonā ievietotie trauki nenosprostotu augšējo izsmidzinātāju.

ExtraPower uzlabo izvēlētās programmas trauku mazgāšanas rezultātus. Iespēja palielina mazgāšanas temperatūru un laiku.

¹⁾ Šī ir standarta programma testēšanas iestādēm. Programma tiek izmantota, lai novērtētu ierīces atbilstību Eiropas Komisijas Ekodizaina Regulai (ES) Nr. 2019/2022.

 GlassCare novērš uzmanīgi mazgājamu trauku, it īpaši stikla trauku, bojājumus. Iespēja novērš spējas izvēlētās programmas mazgāšanas temperatūras svārstības un samazina to līdz 45 °C.

5.4 Papildu funkcijas lietotnē

Lai piekļūtu papildu trauku mazgāšanas iespējām, savienojiet savu trauku mazgājamo mašīnu ar lietotni. Skatiet sadaļu Bezvadu savienojums.

5.5 Programmu pārskats

Programma	Trauku mazgājamās mašīnas ielāde	Netīrības pakāpe	Programmas fāzes	EXTRAS
Quick	Māla trauki, galda piederumi	Svaigs	<ul style="list-style-type: none"> Trauku mazgāšana 50 °C Starpskalošana Pēdējā skalošana 45 °C AirDry 1) 	<ul style="list-style-type: none"> ExtraPower GlassCare SprayZone ExtraHygiene 2)
Iepriekšēja skalošana 3)	Visi	Visi	<ul style="list-style-type: none"> Priekšmazgāšana 	Nav piemērojams
1h	Māla trauki, galda piederumi	Svaigi, nedaudz piekaltuši netīrumi	<ul style="list-style-type: none"> Trauku mazgāšana 60 °C Starpskalošana Pēdējā skalošana 50 °C AirDry 1) 	<ul style="list-style-type: none"> ExtraPower GlassCare SprayZone ExtraHygiene 2)
1h 30min	Trauki, galda piederumi, katli, pannas	Normāli, nedaudz piekaltuši netīrumi	<ul style="list-style-type: none"> Trauku mazgāšana 60 °C Starpskalošana Pēdējā skalošana 55 °C Žāvēšana AirDry 1) 	<ul style="list-style-type: none"> ExtraPower GlassCare SprayZone ExtraHygiene 2)
2h 40min	Trauki, galda piederumi, katli, pannas	Normāli līdz liela daudzuma piekaltuši netīrumi	<ul style="list-style-type: none"> Priekšmazgāšana Trauku mazgāšana 60 °C Starpskalošana Pēdējā skalošana 60 °C Žāvēšana AirDry 1) 	<ul style="list-style-type: none"> ExtraPower GlassCare SprayZone ExtraHygiene 2)
ECO	Trauki, galda piederumi, katli, pannas	Normāli, nedaudz piekaltuši netīrumi	<ul style="list-style-type: none"> Priekšmazgāšana Trauku mazgāšana 50 °C Starpskalošana Pēdējā skalošana 55 °C Žāvēšana AirDry 1) 	<ul style="list-style-type: none"> ExtraPower GlassCare SprayZone ExtraHygiene 2) ExtraSilent 2)
AUTO Sense	Trauki, galda piederumi, katli, pannas	Visi	<ul style="list-style-type: none"> Priekšmazgāšana Trauku mazgāšana 50 - 60 °C Starpskalošana Pēdējā skalošana 60 °C Žāvēšana AirDry 1) 	Nav piemērojams

Programma	Trauku mazgājamās mašīnas ielāde	Netīrības pakāpe	Programmas fāzes	EXTRAS
Machine Care	Ierīces iekšpusē tīrīšanai sadalju Apkope un tīrīšana.	Skatiet	<ul style="list-style-type: none"> Tīrīšana 70 °C Starpskalošana Pēdējā skalošana AirDry ¹⁾ 	Nav piemērojams

1) Automātiskā durvju atvēršanu žāvēšanas fāzes laikā. Skatiet sadaļu Pamata iestatījumi.

2) Pieejams tikai lietojumprogrammā.

3) Pieejams tikai lietojumprogrammā.

Patēriņa dati

Programma 1)2)	Ūdens (l)	Enerģija (kWh)	Darb. laiks (min)
Quick	10.9	0.610	30
Iepriekšēja skalošana	4.6	0.010	15
1h	11.8	0.880	60
1h 30min	11.9	0.970	90
2h 40min	12.2	1.140	160
ECO	11.0	0.860	240
AUTO Sense	12.2	1.140	170
Machine Care	10.5	0.590	60

1) Vērtības var mainīties atkarībā no ūdens spiediena un temperatūras, ūdensapgādes svārstībām, izvēlētajām iespējām, kā arī no ievietoto trauku daudzuma un to netīrības pakāpes.

2) Pārējām lietojumprogrammas vērtībām, izņemot ECO, ir tikai informatīvs raksturs.

Informācija pārbaudes iestādēm

Lai saņemtu nepieciešamo informāciju veikspējas testu veikšanai (piemēram, saskaņā ar standartu EN60436), nosūtiet e-pasta ziņojumu uz adresi:

info.test@dishwasher-production.com

Norādiet savā pieprasījumā produkta kodu (PNC), kas atrodams uz tehnisko datu plāksnītes.

Informāciju par visiem pārējiem jautājumiem saistībā ar jūsu trauku mazgājamo mašīnu meklējiet apkopes rokasgrāmatā, kas tiek piegādāta kopā ar ierīci.

6. PAMATA IESTATĪJUMI

Jūs varat konfigurēt ierīci, pēc vajadzības mainot pamata iestatījumus. Varat arī skatīt izpildīto ciklu skaitu un atiestatīt rūpnīcas noklusējumus.

Numurs	Iestatījums:	Vērtības	Apraksts ¹⁾
1	Ūdens cietība	1L – 10L (noklusētais: 5L)	Noregulējiet ūdens mīkstinātāja līmeni atbilstoši ūdens cietības pakāpei jūsu dzīvesvietas apgabalā.
2	Skal. līdzekļa līmenis	0A – 6A (noklusētais: 4A)	Noregulējiet skalošanas līdzekļa līmeni atbilstoši nepieciešamajai devai.
3	Beigu skaņa	On Off (noklusētais)	Aktivizējiet vai deaktivizējiet skaņas signālu pēc programmas beigām.
4	Autom. atvērt durtnas	On (noklusētais) Off	Aktivizējiet vai deaktivizējiet AirDry.
5	Taustiņu skaņa	On (noklusētais) Off	Aktivizējiet un deaktivizējiet taustiņu skaņu, kas atskan, tos nospiežot.

¹⁾ Detalizēta informācija ir sniegta šajā nodaļā.

Pamata iestatījumus var mainīt iestatīšanas režīmā.

Kad ierīce ir iestatīšanas režīmā, ECOMETER joslas norāda pieejamos iestatījumus. Katram iestatījumam mirgo attiecīgā ECOMETER josla.

Tabulā norādīto pamata iestatījumu secība ir arī ECOMETER iestatījumu secība.

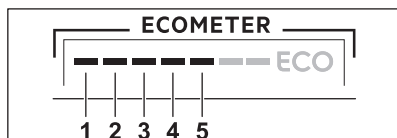

6.1 Iestatīšanas režīms

Iestatīšanas režīma izvēle

Pa iestatīšanas režīma izvēlni var pārvietoties, izmantojot MY TIME izvēles joslu.

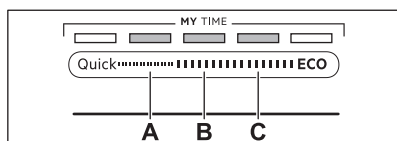

A. Iepriekšējais taustiņš

B. Labi taustiņš

C. Nākamais taustiņš

Lietojiet **Iepriekšējais** un **Nākamais**, lai pārslēgtos starp pamata iestatījumiem un mainītu to vērtības.

Lietojiet **Labī**, lai atvērtu izvēlēto iestatījumu un apstiprinātu tā vērtības mainīšanu.

Iestatīšanas režīma atvēršana

Pirms programmas palaišanas iespējams atvērt iestatīšanas režīmu. Programmas darbības laikā iestatīšanas režīmu atvērt nav iespējams.

Lai atvērtu iestatīšanas režīmu, vienlaicīgi nospiediet un turiet **Quick** un **ECO** aptuveni 3 sekundes.

Ar **Iepriekšējais**, **Labī** un **Nākamais** saistītie indikatori deg.

Kā mainīt iestatījumu

Pārbaudiet, vai ierīce ir iestatīšanas režīmā.

1. Izmantojiet **Iepriekšējais** vai **Nākamais**, lai izvēlētos vēlamajam iestatījumam atbilstošo ECOMETER joslu.
 - Izvēlētajam iestatījumam atbilstošā ECOMETER josla mirgo.
 - Displejs rāda pašreizējo iestatījuma vērtību.
2. Nospiediet **Labī**, lai atvērtu iestatījumu.
 - Izvēlētajam iestatījumam atbilstošā ECOMETER josla ir aktivizēta. Pārējās joslas ir izslēgtas.
 - Mirgo pašreizējā iestatījuma vērtība.
3. Piespiediet **Iepriekšējais** vai **Nākamais**, lai mainītu vērtību.
4. Piespiediet **Labī**, lai apstiprinātu iestatījumu.

- Jaunais iestatījums ir saglabāts atmiņā.
- Ierīcē redzams pamata iestatījumu saraksts.

5. Piespiediet vienlaicīgi Quick un **ECO** un turiet tos piespiestus aptuveni 3 sekundes, lai aizvērtu iestatīšanas režīmu.

Programma atgriežas pie programmu izvēles režīma.

Saglabātie iestatījumi darbojas, līdz tos atkal maina.

6.2 Rūpnīcas iestatījumu atjaunošana

Rūpnīcas iestatījumu atjaunošana atiestata iestatījumus uz rūpnīcas noklusējumiem. Tas neatiestata ciklu skaitītāju un bezvadu savienojuma iestatījumus. Pirms atiestatīšanas pārbaudiet, vai ierīce ir iestatīšanas režīmā.

Nospiediet un turiet nospiešanu vismaz 5 sekundes **Iepriekšējais** un **Nākamais**. Displejā aptuveni 5 sekundes tiek rādīts _ _ _.

Ierīce atgriežas pie programmu izvēles režīma.

6.3 Ciklu skaitītājs

Ciklu skaitītājā varat skatīt izpildīto trauku mazgāšanas ciklu skaitu.

1. Nospiediet un turiet nospiešanu ieslēgšanas/izslēgšanas pogu, kamēr trauku mazgājamā mašīna tiek aktivizēta.

Ūdens cietība

Vācu ūdens cietības mērvienības (°dH)	Franču ūdens cietības mērvienības (°fH)	mmol/l	mg/l (ppm)	Klarka mērvienības	Ūdens mīkstinātāja līmenis
47 - 50	84 - 90	8.4 - 9.0	835 - 904	58 - 63	10
43 - 46	76 - 83	7.6 - 8.3	755 - 834	53 - 57	9
37 - 42	65 - 75	6.5 - 7.5	645 - 754	46 - 52	8
29 - 36	51 - 64	5.1 - 6.4	505 - 644	36 - 45	7
23 - 28	40 - 50	4.0 - 5.0	395 - 504	28 - 35	6
19 - 22	33 - 39	3.3 - 3.9	325 - 394	23 - 27	5 1)

2. Nospiediet un turiet nospiešanu vismaz 5 sekundes **Iepriekšējais** un **Nākamais**. Displejā tiek rādīts **uC** un ciklu skaits. Nospiediet iebkuru pogu, lai izietu no ciklu skaitītāja.



Pēc 65535 sasniegšanas, ciklu skaitītājs tiek atiestatīts.

6.4 Ūdens mīkstinātājs

Ūdens mīkstinātājs atdala ūdenī esošās minerālvielas, kas nelabvēlīgi ietekmē mazgāšanas rezultātus un ierīci.

Jo lielāks ir šo minerālvielu saturs ūdenī, jo tas ir cietāks. Ūdens cietības pakāpi nosaka, izmantojot līmeņsalīdzināšanu.

Ūdens mīkstinātājs ir jāpielāgo atbilstoši Jūsu reģiona ūdens cietībai. Jūsu vietējais ūdens apgādes dienests var sniegt informāciju par ūdens cietību Jūsu reģionā.

Neatkarīgi no izmantotā mazgāšanas līdzekļa veida iestatiet pareizo ūdens mīkstinātāja līmeni, lai nodrošinātu labus mazgāšanas rezultātus un lai sāls indikators būtu aktīvs.



Sāli saturošās kombinētās mazgāšanas līdzekļa tabletes nav pietiekoši efektīvas, lai mīkstinātu cietu ūdeni.

Vācu ūdens cietības mērvienības (°dH)	Franču ūdens cietības mērvienības (°fH)	mmol/l	mg/l (ppm)	Klarka mērvienības	Ūdens mīkstinātāja līmenis
15 - 18	26 - 32	2.6 - 3.2	255 - 324	18 - 22	4
11 - 14	19 - 25	1.9 - 2.5	185 - 254	13 - 17	3
4 - 10	7 - 18	0.7 - 1.8	70 - 184	5 - 12	2
<4	<7	<0.7	<70	< 5	1 2)

1) Rūpnīcas iestatījumi

2) Neizmantojiet sāli šajā līmenī.

Ūdens mīkstinātājs automātiski atjaunojas. 2)

6.5 Skalošanas līdzekļa līmenis

Lietojot skalošanas līdzekli, uz traukiem neparādīsies traipi un svītras. Tas automātiski izdalās karstās skalošanas fāzes laikā. Skalošanas līdzekļa dozēšanas daudzumu iespējams noregulēt.

Kad skalošanas līdzekļa nodalījums ir tukšs, skalošanas līdzekļa indikators ieslēdzas, ziņojot par nepieciešamību uzpildīt skalošanas līdzekli. Ja žāvēšanas rezultāts ir apmierinošs, lietojot tikai kombinētās mazgāšanas līdzekļa tabletes, dozatoru un indikatoru iespējams deaktivizēt. Tomēr labākam žāvēšanas rezultātam vienmēr izmantojiet skalošanas līdzekli un atstājiēt skalošanas līdzekļa indikatoru aktīvu.

Lai deaktivizētu skalošanas līdzekļa dozatoru un indikatoru, iestatiet skalošanas līdzekļa līmeni uz 0A.

6.6 Beigu signāls

Jūs varat aktivizēt skaņas signālu, kas atskan, programmai beidzoties.



Skaņas signāli atskan arī tad, kad ierīces darbībā rodas traucējumi. Šos skaņas signālus nevar deaktivizēt.

6.7 AirDry

AirDry uzlabo žāvēšanas rezultātus. Žāvēšanas fāzes laikā ierīces durvis atveras automātiski un paliek pavērtas.

AirDry tiek automātiski ieslēgta ar visām programmām.

Žāvēšanas fāzes ilgums un durvju atvēršanās laiks mainās atkarībā no izvēlētas programmas un iespējām.

Kad funkcija AirDry atver durvis, displejā ir redzams atlikušais programmas darbības ilgums.

2) Pareizai ūdens mīkstinātāja darbībai ierīcē ir regulāri jāreģenerē ūdens mīkstināšanas sveķi. Šis process ir automātisks, un tas veido standarta trauku mazgājamās mašīnas darbības daļu. Tas notiek, ja noteiktais ūdens daudzums ir izmantots kopš iepriekšējā reģenerācijas procesa. Ūdens daudzums ir atkarīgs no ūdens mīkstinātāja līmeņa: 1.–250. līmenis I, 2.–100. līmenis I, 3.–62. līmenis I, 4.–47. līmenis I, 5.–25. līmenis I, 6.–17. līmenis I, 7.–10. līmenis I, 8.–5. līmenis I, 9.–3. līmenis I, 10.–3. līmenis I. Reģenerācijas process tiek uzsākts starp pēdējo skalošanu un programmas beigām. Augsta ūdens mīkstinātāja iestatījuma gadījumā tas var noritēt arī programmas vidū, pirms skalošanas (divreiz programmas laikā). Reģenerācijas sākšana neietekmē cikla garumu, ja vien tā nenotiek programmas vidū vai programmas beigās ar isu žāvēšanas fāzi. Šādā gadījumā reģenerācija pagarina kopējo programmas ilgumu par 5 minūtēm. Pēc tam var sākties ūdens mīkstinātāja skalošana, kas ilgst 5 minūtes, tajā pašā ciklā vai nākamās programmas sākumā. Šī darbība palielina programmas kopējo ūdens patēriņu par papildu 4 l un programmas kopējo enerģijas patēriņu par 2 Wh. Mīkstinātāja skalošana beidzas ar pilnīgu izsūkņšanu. Katra veiktā mīkstinātāja skalošana (iespējama vairāk par vienu viena cikla laikā) var pagarināt programmas ilgumu par papildu 5 minūtēm, kad tā notiek jebkurā brīdī programmas sākumā vai vidū. Visi šajā sadaļā norādītie patēriņa dati ir noteikti saskaņā ar piemērojamajiem standartiem laboratorijas apstākļos ar ūdens cietību 2,5 mmol/L (ūdens mīkstinātājs: 3. līmenis) atbilstoši šādiem noteikumiem: Komisijas Regulu (ES) 2019/2022 Ūdens temperatūra, ūdens spiediens un maiņstrāvas padeves svārstības var mainīt vērtības.

UZMANĪBU!

Nemēģiniet aizvērt ierīces durvis divu minūšu laikā pēc to automātiskas atvēršanas. Tas var izraisīt ierīces bojājumus.

UZMANĪBU!

Ja bērniem ir piekļuve ierīcei, iesakām deaktivizēt AirDry. Automātiska durvju atvēršana var radīt briesmas.



Kad funkcija AirDry atver durvis, iespēja Beam-on-Floor var nebūt pilnībā redzama. Lai noskaidrotu, vai programma ir pabeigta, skatiet vadības paneli.

6.8 Taustiņu skaņa

Piespiežat taustiņus uz vadības paneļa, no tiem atskan klikšķoša skaņa. Šo skaņu iespējams deaktivizēt.

7. BEZVADU SAVIENOJUMS



Varat pievienot savu trauku mazgājamo mašīnu mājas bezvadu tīklam un tad savienot to ar savām mobilajām ierīcēm lietojumprogrammā. Šī funkcija ļauj attālināti vadīt un uzraudzīt trauku mazgājamo mašīnu.

Wi-Fi moduļa parametri

Wi-Fi modulis	NIUS-SA
Frekvence	2,412–2,472 GHz
Protokols	IEEE 802.11 b-g-n
Maksimālā jauda	<20 dBm
Šifrēšana	WPA, WPA2

7.1 Kā savienot trauku mazgājamo mašīnu ar tīklu un lietojumprogrammu

Lai pievienotu trauku mazgājamo mašīnu, nepieciešams tālāk minētais.

- Bezvadu tīkls ar interneta savienojumu.
 - Bezvadu tīklam pieslēgta mobilā ierīce.
1. Lai lejupielādētu lietojumprogrammu, skenējiet QR kodu, kas atrodams uz lietotāja rokasgrāmatas aizmugurējā vāka. Jus varat arī lejupielādēt lietotni tieši no lietotņu veikala.
 2. Sekojiet lietotnes norādēm.
 3. Ieslēdziet trauku mazgājamo mašīnu.
 4. Lai aktivizētu bezvadu savienojumu, vienlaicīgi nospiediet taustiņus  un Quick un turiet 2 sekundes.
 - Mirgo  **WiFi** indikators.



Ja rekvizīti netiek ievadīti, trauku mazgājamā mašīna pēc kāda brīža atceļ procedūru un atgriežas pie programmu izvēles.

Ja savienošanās ir veiksmīga, indikators  **WiFi** deg pastāvīgi un burti **AP** ir izslēgti. Ierīce atgriežas pie programmu izvēles režīma. Lai aktivizētu attālināto palaišanu, lūdzu, skatiet sadaļu "Ikdienas lietošana".



Ja neizdodas izveidot savienojumu vai displejā tiek rādīts **upd**, lūdzu, skatiet sadaļu "Traucējummeklēšana".

Lai atceltu procedūru, izslēdziet un ieslēdziet ierīci.

7.2 Bezvadu savienojuma deaktivizācija

Piespiediet vienlaicīgi  un Quick un turiet tos piespiestus 2 sekundes.

- Indikators  **WiFi** ir izslēgts.
- Displejs dažas sekundes rāda **Off**.
- Ierīce atgriežas pie programmu izvēles režīma.

7.3 Bezvadu savienojuma aktivizēšana

Piespiediet vienlaicīgi  un Quick un turiet tos piespiestus 2 sekundes.

- Indikators  **WiFi** ir ieslēgts.
- Displejs dažas sekundes rāda **On**.
- Ierīce atgriežas pie programmu izvēles režīma.

Lai aktivētu attālināto palaišanu, lūdzu, skatiet sadaļu "Ikdienas lietošana".

7.4 Tīkla rekvizītu atiestatīšana

Ja vēlaties pieslēgties citam bezvadu tīklam vai atjaunināt pašreizējā tīkla rekvizītus, atiestatiet tīkla rekvizītus.

Piespiediet vienlaicīgi  un Quick un turiet tos piespiestus aptuveni 5 sekundes.

- Displejs dažas sekundes rāda **Off** un tad .---
- Indikators  **WiFi** ir izslēgts.
- Ierīce atgriežas pie programmu izvēles režīma.

Trauku mazgājamajai mašīnai izveidojiet savienojumu ar tīkla un lietojumprogrammu, lai ievadītu jaunus tīkla akreditācijas datus. Skatīt norādes, kas sniegtas iepriekš šajā nodaļā.

8. PIRMS PIRMĀS LIETOŠANAS

1. **Noregulējiet ūdens mīkstinātāja līmeni atbilstoši ūdens cietības pakāpei.**
2. Uzpildiet sāls tvertni.
3. Piepildiet skalošanas līdzekļa dozatoru
4. Atveriet ūdens krānu.
5. Palaidiet programmu Quick, lai iztīrītu visus ražošanas procesa pārpalikumus. Nelietojiet mazgāšanas līdzekli un neievietojiet grozos traukus.

Pēc programmas palaišanas ierīce, līdz 5 minūtēm, uzpilda ūdeni mīkstināšanas iekārtā. Mazgāšanas fāze sākas tikai pēc šīs procedūras pabeigšanas. Šī procedūra tiek periodiski atkārtota.

8.1 Sāls tvertne

UZMANĪBU!

Izmantojiet tikai trauku mazgājamajam mašīnām paredzētu reģenerācijas sāli. Neizmantojiet pārtikas sāli.

Sāli izmanto ūdens mīkstinātāja sveķu atjaunošanai un labu ikdienas mazgāšanas rezultātu nodrošināšanai.

Kā uzpildīt sāls tvertni

1. Pagrieziet sāls tvertnes vāciņu pretēji pulksteņa rādītāja virzienam un noņemiet to.

2. Ielejiet sāls tvertnē 1 litru ūdens (tikai pirmajā uzpildīšanas reizē).
3. Piepildiet specializētās sāls tvertni ar sāli trauku mazgāšanas mašīnām (līdz tā ir pilna).

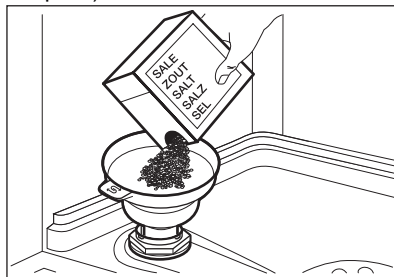

4. Pakratiet sāls iepakojumu aiz tā roktura, lai izbērtu visas sāls granulas.
5. Nofriret ap sāls tvertnes atveri izbīrušo sāli.

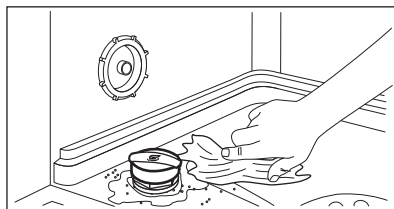

6. Lai aizvērtu sāls tvertni, pagrieziet tās vāciņu pulksteņa rādītāja virzienā.

⚠ UZMANĪBU!

Uzpildes laikā no specializētās sāls tvertnes var izplūst ūdens un sāls. Lai novērstu koroziju, piepildiet sāls konteineru, un tad nekavējoties sāciet pilnu trauku mazgāšanas ciklu ar mazgāšanas līdzekli.

8.2 Kā uzpildīt skalošanas līdzekļa dozatoru

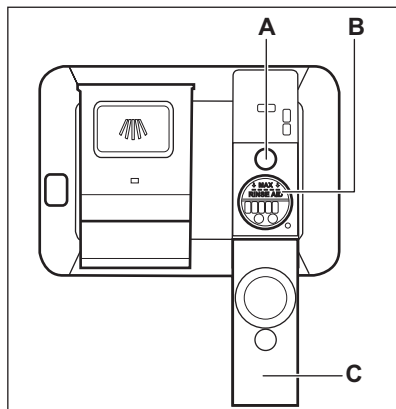

⚠ UZMANĪBU!

Nodalījums (B) ir paredzēts vienīgi skalošanas līdzeklim. Nepildiet tajā mazgāšanas līdzekli.

⚠ UZMANĪBU!

Lietojiet vienīgi trauku mazgājamām mašīnām paredzētu skalošanas līdzekli.

1. Atveriet vāciņu (C).
2. Uzpildiet dozatoru (B) ar skalošanas līdzekli līdz atzīmei "MAX".
3. Lai neveidotos pārāk liels putu daudzums, nofīriet izlijušo skalošanas līdzekli ar absorbējošu drāniņu.
4. Aizveriet vāciņu. Pārliecinieties, ka vāciņš ir nofiksēts vietā.



Uzpildiet skalošanas līdzekļa dozatoru, kad indikators (A) ir tukšs.

9. IKDIENAS LIETOŠANA

1. Atveriet ūdens krānu.
2. Nospiediet un turiet nospiestu , līdz ieīce ieslēdzas.
3. Uzpildiet specializētās sāls tvertni, ja tā ir tukša.
4. Uzpildiet skalošanas līdzekļa dozatoru, ja tas ir tukšs.
5. Ievietojiet traukus grozos.
6. Pievienojiet trauku mazgāšanas līdzekli.
7. Izvēlieties un aktivizējiet programmu.
8. Aizveriet ūdens krānu, kad programma pabeigta.

9.1 Mazgāšanas līdzekļa lietošana

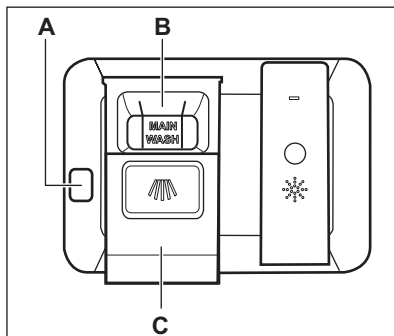

UZMANĪBU!

Lietojiet vienīgi trauku mazgājamajām mašīnām paredzētus mazgāšanas līdzekļus.

1. Nospiediet atbloķēšanas pogu **(A)**, lai atvērtu vāciņu **(C)**.
2. Iepildiet mazgāšanas līdzekli (želeju, pulveri vai tabletes) nodalījumā **(B)**.
3. Ja programmai ir priekšmazgāšanas fāze, iepildiet nedaudz mazgāšanas līdzekļa ierīces durvju iekšpusē.
4. Aizveriet vāciņu. Pārliecinieties, ka vāciņš ir nofiksēts savā vietā.

i

Informāciju par mazgāšanas līdzekļa devām skatiet ražotāja norādījumos uz produkta iepakojuma. Vienas vidēji netīras partijas mazgāšanai parasti pietiek ar 20–25 ml mazgāšanas līdzekļa.

i

Divu vertikālo ribi augšējās malas nodalījuma iekšienē **(B)** norāda maksimālo līmeni dozatora uzpildīšanai ar želejveida mazgāšanas līdzekli (maks. 30 ml).

9.2 Attālinātā ieslēgšana

Aktivizējiet šo funkciju, lai attālināti vadītu un uzraudzītu savu trauku mazgājamo mašīnu lietojumprogrammā.

Attālinātās palaišanas aktivizācija

Pārliecinieties, ka indikators  **WiFi** ir ieslēgts un trauku mazgājamā mašīna ir pievienota lietojumprogrammā. Ja nav, lūdzu, skatiet sadaļu “Bezvadu savienojums”.

1. Nospiediet .

 - Iedegas ar taustiņu saistītais indikators.
 - Displejā redzams **APP**.

2. Aizveriet ierīces durvis.
3. Izmantojiet lietojumprogrammu, lai attālināti vadītu ierīci.

i

Durvju atvēršana deaktivizē attālināto palaišanu. Skatiet informāciju, kas sniegta tālāk šajā nodaļā.

Kā deaktivizēt attālināto palaišanu

Nospiediet  līdz displejā parādās **0h**.

- Ar taustiņu saistītais indikators ir izslēgts.
- Ierīce atgriežas pie programmu izvēles režīma.

9.3 Programmas izvēle un aktivizēšana, izmantojot MY TIME izvēles joslu

1. Velciet pirkstu pa MY TIME izvēles joslu, lai izvēlētos piemērotu programmu.
 - Iedegas ar izvēlēto programmu saistītais indikators.
 - ECOMETER uzrāda enerģijas un ūdens patēriņa apjomu.
 - Displejā redzams programmas darbības ilgums.
2. Ieslēdziet pieejamās EXTRAS iespējas, ja vēlaties.
3. Lai sāktu programmu, aizveriet ierīces durvis.

9.4 EXTRAS aktivizēšana

Iespējas jāaktivizē katru reizi pirms programmas ieslēgšanas. Iespējas nav iespējams aktivizēt vai deaktivizēt programmas darbības laikā. Ne visas iespējas ir savstarpēji saderīgas.

1. Izvēlieties programmu, izmantojot MY TIME izvēles joslu.
2. Piespiediet tās iespējas taustiņu, kuru vēlaties ieslēgt.
 - Iedegas ar taustiņu saistītais indikators.
 - ECOMETER un programmas ilgums tiek atjaunināts.

i



Iespēju aktivizēšana palielina ūdens un enerģijas patēriņu, kā arī programmas ilgumu.

9.5 Kā palaist AUTO Sense programmu

1. Nospiediet .
 - Iedegas ar taustiņu saistītais indikators.
 - Displejā redzams programmas maksimālais iespējamais darbības ilgums.
2. Lai sāktu programmu, aizveriet ierīces durvis.

Ierīce nosaka ievietoto trauku veidu un noregulē piemērotu mazgāšanas ciklu. Cikla laikā vairākas reizes nostrādā sensori, tādēļ sākotnējais programmas ilgums var samazināties.

9.6 Programmas starta atlikšana

1. Izvēlieties programmu.
2. Divas reizes nospiediet . Displejā redzams **1h**.
3. Atkārtoti nospiediet , līdz displejā redzams vajadzīgais atliktā starta laiks (no 1 līdz 24 stundām).
4. Aizveriet ierīces durvis, lai palaistu laika atskaiti.

Kad tiek ieslēgts atliktais starts, automātiski tiek aktivizēta attālinātā palaišana.

Notiekot laika atskaitē, nevarat mainīt programmas atlasī. Programmā varat mainīt aiztures laiku.

Kad laika atskaitē beigusies, programma automātiski ieslēdzas.

9.7 Kā atcelt atlikto startu laika atskaites laikā

Piespiediet  un turiet piespiestu 3 sekundes. Programma atgriežas pie programmu izvēles režīma.



Ja atceļ atliktā starta funkciju, programma jāizvēlas no jauna.

9.8 Aktivizētas mazgāšanas programmas atcelšana

Piespiediet  un turiet piespiestu 3 sekundes.

Programma atgriežas pie programmu izvēles režīma.



Pirms jaunas programmas aktivizēšanas pārlicinieties, vai mazgāšanas līdzekļa dozatorā ir mazgāšanas līdzeklis.

9.9 Durvju atvēršana ierīces darbības laikā

Atverot durvis programmas darbības laikā, mazgāšanas ciklā iestājas pauze. Displejā ir redzams atliktais programmas darbības ilgums. Pēc ierīces durvju aizvēršanas mazgāšanas cikls atsāk darbību no tās vietas, kad iestājās pauze.

Atverot ierīces durvis laikā, kad ir aktivizēta attālinātā palaišana, šī funkcija tiek deaktivizēta. Atkārtoti aktivizējiet attālināto palaišanu, pirms aizverat ierīces durvis. Pretējā gadījumā mazgāšanas cikls uzsāks darbību nekavējoties pēc ierīces durvju aizvēršanas. Ierīces durvju atvēršana neaktivizē attālināto palaišanu, ja ir iestatīts atliktais starts.

Atverot ierīces durvis atliktā starta atskaites laikā, laika atskaitē iestājas pauze. Displejā ir redzams pašreizējais laika atskaites statuss. Laika atskaitē atsākas pēc ierīces durvju aizvēršanas.



Durvju atvēršana ierīces darbības laikā var ietekmēt elektroenerģijas patēriņu un programmas ilgumu.



Ja žāvēšanas fāzes laikā durvis ir atvērtas ilgāk par 30 sekundēm, izslēdzas aktivizētā programma. Tas nozīmē, ja durvis tiek atvērtas, izmantojot AirDry funkciju.

9.10 Funkcija Automātiskā izslēgšana

Šī funkcija ietaupa enerģiju, izslēdzot ierīci, ja tā netiek lietota.

Funkcija ieslēdzas automātiski.

- Kad programma pabeigta.
- pēc 10 minūtēm, ja nav palaista programma.

9.11 Programmas darbības beigas

Kad programmas darbība ir beigusies, displejā redzams **0:00**.

Funkcija Automātiskā izslēgšana automātiski izslēdz ierīci.

Visi taustiņi, izņemot ieslēgšanas/izslēgšanas taustiņu, ir neaktīvi.



Ja displejā ir redzams **upd**, skatiet sadaļu "Traucējummeklēšana".

10. PADOMI UN IETEIKUMI

10.1 Vispārīga informācija

Tālāk sniegtie ieteikumi nodrošinās optimālu tīrīšanas un žāvēšanas rezultātus, lietojot ierīci ikdienā, kā arī aizsargās vidi.

- Trauku mazgāšana trauku mazgājamajā mašīnā atbilstoši lietošanas instrukcijā sniegtajiem norādījumiem parasti patērē mazāk ūdens un elektroenerģijas nekā trauku mazgāšana ar rokām.
- Pielādējiet trauku mazgājamo mašīnu pilnībā, lai taupītu ūdeni un elektroenerģiju. Labākiem mazgāšanas rezultātiem izkārtojiet traukus grozos tā, kā norādīts lietošanas instrukcijā, un nepārkraujiet grozus.
- Neskalojiet traukus paši. Tas palielina ūdens un elektroenerģijas patēriņu. Ja nepieciešams, izvēlieties programmu ar mērcēšanas fāzi.
- Notīriet lielākas ēdienu atliekas no traukiem un iztukšojiet krūzes un glāzes pirms to ievietošanas ierīcē.
- Iemērciet vai nedaudz nomazgājiet traukus ar piedegušu ēdienu pirms mazgāšanas ierīcē.
- Pārliecinieties, ka trauki grozos neskaras un nepārsedz viens otru. Tikai tādējādi ūdens var pilnīgi nokļūt uz traukiem un mazgāt tos.
- Jūs varat lietot trauku mazgājamās mašīnas mazgāšanas līdzekli, skalošanas līdzekli un specializēto sāli atsevišķi, vai arī izmantot kombinētās mazgāšanas līdzekļa tabletes (piem., "Viss vienā").

Ievērojiet uz iepakojuma redzamās norādes.

- Izvēlieties programmu atbilstoši ielādes veidam un netīrības pakāpei. ECO sniedz visefektīvāko ūdens un elektroenerģijas patēriņu.
- Lai novērstu kaļķakmens veidošanos ierīcē:
 - Uzpildiet sāls tvertni, kad nepieciešams.
 - Izmantojiet ieteicamo mazgāšanas līdzekļa un skalošanas līdzekļa daudzumu.
 - Pārliecinieties, vai iestatītais ūdens mīkstinātāja līmenis atbilst ūdens cietības pakāpei.
 - Ievērojiet norādījumus, kas sniegti sadaļā "**Kopšana un tīrīšana**".

10.2 Speciālās sāls, skalošanas līdzekļa un mazgāšanas līdzekļa lietošana

- Izmantojiet tikai trauku mazgājamai mašīnai paredzētu speciālo sāli, skalošanas līdzekli un mazgāšanas līdzekli. Citi izstrādājumi var radīt ierīces bojājumus.
- Vietās, kur ūdens ir ciets un ļoti ciets, mēs iesakām izmantot parastos trauku mašīnu mazgāšanas līdzekļus (pulveri, gelu, tabletes bez papildu īpašībām), skalošanas līdzekli un speciālo sāli atsevišķi, lai iegūtu optimālu mazgāšanas un žāvēšanas rezultātu.

- Mazgāšanas līdzekļa tabletes īso programmu laikā pilnībā neizšķīst. Lai nepieļautu mazgāšanas līdzekļa nogulsnes uz traukiem, iesakām mazgāšanas līdzekļa tabletes izmantot garajās programmās.
- Vienmēr lietojiet pareizo daudzumu mazgāšanas līdzekļa. Nepietiekošs mazgāšanas līdzekļa daudzums var novest pie sliktā mazgāšanas rezultāta un cieta ūdens paliekām vai traipiem uz traukiem. Lietojot pārāk daudz mazgāšanas līdzekļa mīksta vai mīkstinātā ūdens gadījumā, atstās mazgāšanas līdzekļa paliekas uz traukiem. Pielāgojiet mazgāšanas līdzekļa daudzumu atbilstoši ūdens cietībai. Skatiet norādes uz mazgāšanas līdzekļa iepakojuma.
- Vienmēr lietojiet pareizo daudzumu skalošanas līdzekļa. Nepietiekošs skalošanas līdzekļa daudzums samazina žāvēšanas rezultātu. Lietojot pārāk daudz skalošanas līdzekļa, atstāj zilganu slāni uz traukiem.
- Pārbaudiet, lai ūdens mīkstinātāja līmenis ir pareizs. Ja līmenis ir pārāk augsts, paaugstinātais sāls daudzums ūdeni var veidot rūsu uz galda piederumiem.

10.3 Ja vēlaties pārtraukt izmantot kombinētās mazgāšanas līdzekļa tabletes

Pirms sākt atsevišķi izmantot mazgāšanas līdzekli, speciālo sāli un skalošanas līdzekli, rīkojieties šādi.

1. Iestatiet visaugstāko ūdens mīkstinātāja līmeni.
2. Pārlicinieties, ka specializētās sāls un skalošanas līdzekļa tvertnes ir pilnas.
3. Aktivizējiet programmu Quick. Nepievienojiet mazgāšanas līdzekli un neievietojiet grozos traukus.
4. Kad programma ir beigusies, noregulējiet ūdens mīkstinātā līmeni atbilstoši ūdens cietībai jūsu apgabalā.
5. Noregulējiet skalošanas līdzekļa dozēšanas daudzumu.

10.4 Pirms programmas sākšanas

Pirms izvēlētas programmas palaišanas pārlicinieties, ka ievērots tālāk minētais.

- Filtri ir tīri un pareizi uzstādīti.

- Sāls tvertnes vāks ir cieši aizvērts.
- Nav aizsprostoti izsmidzinātāji.
- Specializētais sāls un skalošanas līdzeklis ir pietiekamā daudzumā (ja netiek izmantotas kombinētās mazgāšanas līdzekļa tabletes).
- Priekšmeti grozos ir izvietoti pareizi.
- Programma ir atbilstoša ievietotajam daudzumam un netīrības līmenim.
- Tiek izmantots atbilstošs mazgāšanas līdzekļa daudzums.

10.5 Grozu piepildīšana

- Vienmēr izmantojiet visu groza ietilpību.
- Izmantojiet ierīci, lai mazgātu tikai tādus priekšmetus, kurus drīkst mazgāt trauku mazgājamajā mašīnā.
- Nemazgājiet ierīcē koka, raga, alumīnija, alvas un vara priekšmetus, jo tie var saplaisāt, savērtties, mainīt krāsu vai tajos var izveidoties iedobumi.
- Nemazgājiet ierīcē priekšmetus, kas var uzsūkt ūdeni (sūkļus, mājsaimniecības drānas).
- Ievietojiet dobus priekšmetus (tases, glāzes un pannas) ar atvērumu uz leju.
- Pārlicinieties, ka stikla priekšmeti savstarpēji nesaskaras.
- Ievietojiet vieglus priekšmetus augšējā grozā. Pārbaudiet, vai priekšmeti brīvi nekustas.
- Ievietojiet galda piederumus un mazus priekšmetus galda piederumu atvilktnē.
- Pavirziet augšējo grozu uz augšu, lai varētu ievietot lielākus priekšmetus apakšējā grozā.
- Pirms aktivizējat programmu, pārlicinieties, ka nav traucēta izsmidzinātāju kustība.

10.6 Grozu iztukšošana

1. Pirms trauku izņemšanas ļaujiet tiem atdzist. Karsti trauki var būt triecienneizturīgi.
2. Vispirms iztukšojiet apakšējo trauku grozu, tad augšējo.



Pēc programmas pabeigšanas ūdens joprojām var palikt uz ierīces iekšējām virsmām.

11. APKOPE UN TĪRĪŠANA

BRĪDINĀJUMS!

Pirms apkopes, izņemot programmas Machine Care palaišanu, izslēdziet ierīci un atvienojiet spraudkontakta no elektrotīkla.



Netīri filtri un nosprostoti izsmidzinātāji pasliktina mazgāšanas rezultātus. Regulāri pārbaudiet šos elementus un nepieciešamības gadījumā tos iztīriet.



11.1 Machine Care



Machine Care ir programma, kas paredzēta optimālai ierīces iekšpuses tīrīšanai. Tā likvidē kaļķakmens nogulšņu un taukvielu uzkrāšanos.

Ja ierīce nosaka, ka nepieciešama tīrīšana, iedegas indikators , ieslēdziet programmu Machine Care, lai tīrītu ierīces iekšpusi.

Kā palaist programmu Machine Care

Pirms programmas aktivizēšanas notīriet filtrus un izsmidzinātājus.

1. Lietojiet atkaļķošanas vai tīrīšanas līdzekļus, kas paredzēti tieši trauku mazgājamām mašīnām. Ievērojiet uz iepakojuma redzamās norādes. Nelieciet traukus grozos.
2. Piespiediet vienlaicīgi  un  un turiet tos piespiestus aptuveni 3 sekundes.

Mirgo indikatori  un . Displejā rāda programmas ilgumu.

3. Lai sāktu programmu, aizveriet ierīces durvis.

Pēc programmas beigām indikators  nedeg.

11.2 Iekšpuses tīrīšana

- Tīriet ierīces iekšpusi ar mīkstu mitru drānu.

- Neizmantojiet abrazīvus izstrādājumus, abrazīvus sūkļus, asus instrumentus, spēcīgas ķīmikālijas vai šķīdinātājus.
- Reizi nedēļā noslaukiet ierīces durvis, tostarp gumijas blīvi.
- Lai saglabātu jūsu ierīces darbības efektivitāti, vismaz reizi divos mēnešos ir ieteicams izmantot īpaši trauku mazgājamajām mašīnām paredzētu tīrīšanas līdzekli. Rūpīgi ievērojiet uz produkta iepakojuma sniegtos norādījumus.
- Lai gūtu optimālus rezultātus, aktivizējiet programmu Machine Care.

11.3 Svešķermeņu izņemšana

Pārbaudiet filtrus un sifonu pēc katras trauku mazgājamās mašīnas lietošanas reizes. Svešķermeņi (piemēram, stikla gabali, kauli vai zobu bakstāmie kociņi, u.c.) pasliktina mazgāšanas rezultātu un var sabojāt drenāžas sūkni.

UZMANĪBU!

Ja nav iespējams izņemt no ierīces svešķermeņus, sazinieties ar pilnvaroto servisa centru.

1. Izjauciet filtrus, kā norādīts šajā sadaļā.
2. Manuāli izņemiet no ierīces visus svešķermeņus.
3. Salieciet atpakaļ filtrus, kā norādīts šajā sadaļā.

11.4 Ārpuses tīrīšana

- Tīriet ierīci ar mitru, mīkstu drānu.
- Izmantojiet tikai neitrālus mazgāšanas līdzekļus.
- Neizmantojiet abrazīvus izstrādājumus, abrazīvus sūkļus vai šķīdinātājus.

11.5 Filtru tīrīšana

Filtra sistēma ir izgatavota no 3 daļām.

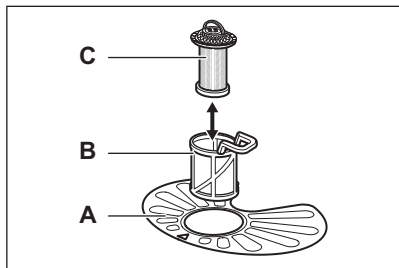

1. Pagrieziet filtru (B) pretēji pulksteņa rādītāja virzienam un noņemiet to.

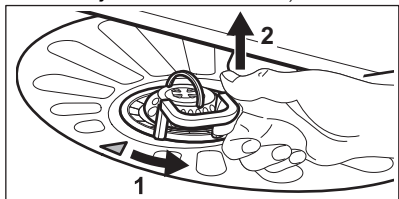

2. Izņemiet filtru (C) no filtra (B).
3. Izņemiet plakano filtru (A).
4. Nomazgājiet filtrus.

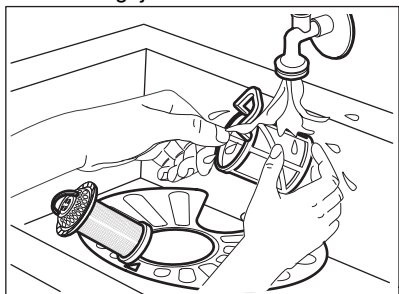

5. Pārlicinieties, ka sifona malā vai ap to nav ēdiena atlieku vai netīrumu.
6. Ievietojiet atpakaļ plakano filtru (A). Pārlicinieties, ka tas ir pareizi novietots zem 2 vadīklām.

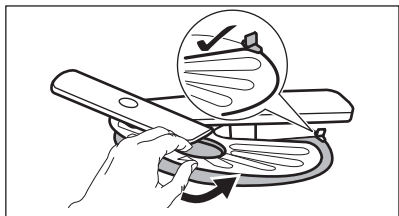

7. Uzstādiet atpakaļ filtrus (B) un (C).
8. Ievietojiet filtru (B) atpakaļ plakanajā filtrā (A). Pagrieziet to pulksteņa rādītāja virzienā, līdz tas nofiksējas.

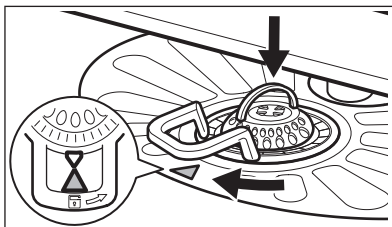

⚠ UZMANĪBU!

Nepareiza filtru pozīcija var izraisīt sliktus mazgāšanas rezultātus un ierīces bojājumus.

11.6 Apakšējā izsmidzinātāja tīrīšana

1. Lai noņemtu apakšējo izsmidzinātāju, pavelciet to uz augšu.

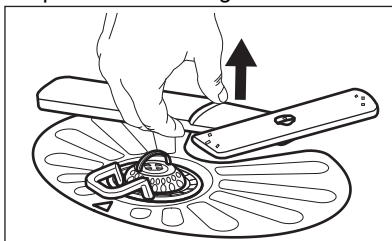

2. Nomazgājiet izsmidzinātāju zem tekoša ūdens. Lietojiet tievu, asu instrumentu, piem., zobu bakstāmo, lai iztīrītu no atverēm netīrumus. Ļaujiet ūdenim tecēt caur atverēm, lai izskalotu netīrumus no iekšpuses.
3. Lai uzstādītu izsmidzinātāju atpakaļ vietā, piespiediet to uz leju.

11.7 Augšējā izsmidzinātāja tīrīšana

1. Izvelciet no ierīces augšējo grozu.
2. Lai noņemtu izsmidzinātāju no groza, spiediet izsmidzinātāju uz augšu, vienlaikus pagriežot to pulksteņa rādītāja virzienā.

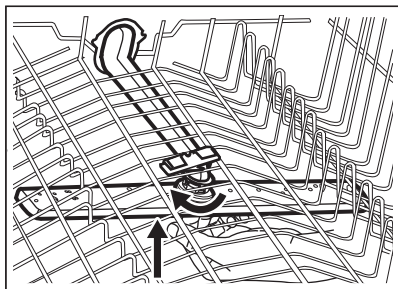

3. Nomazgājiet izsmidzinātāju zem tekoša ūdens. Lietojiet tievu, asu instrumentu, piem., zobu bakstāmo, lai iztīrītu no atverēm netīrumus. Ļaujiet ūdenim tecēt caur atverēm, lai izskalotu netīrumus no iekšpuses.
4. Lai uzstādītu izsmidzinātāju atpakaļ, piespiediet izsmidzinātāju uz augšu un vienlaicīgi griežiet to pretēji pulksteņa rādītāja virzienam, līdz tas nofiksējas vietā.

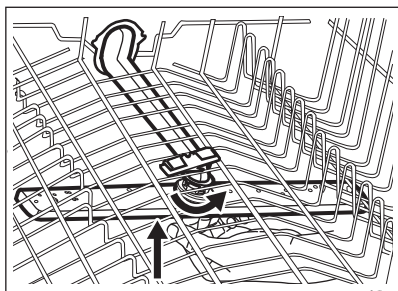

11.8 Griestu izsmidzinātāja tīršana

Griestu izsmidzinātājs ir ievietots ierīces griestos. Izsmidzinātājs (C) ir uzstādīts ūdens padeves caurulē (A) ar stiprinājuma elementu (B).

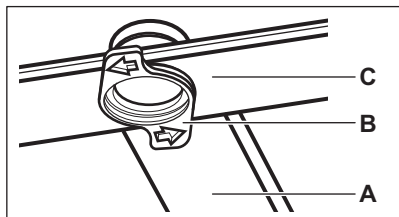

1. Atbrīvojiet atdures galda piederumu atvilktnes sliežu abās pusēs un izņemiet atvilktni.

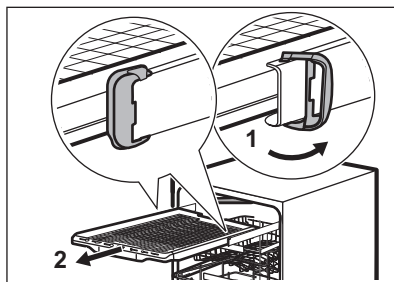

2. Nolaidiet augšējo grozu līdz zemākajam līmenim, lai varētu ērtāk piekļūt izsmidzinātājam.
3. Lai atvienotu izsmidzinātāju (C) no ūdens padeves caurules (A), pagrieziet stiprinājuma elementu (B) pretēji pulksteņa rādītāja virzienam un pavelciet izsmidzinātāju uz leju.
4. Nomazgājiet izsmidzinātāju zem tekoša ūdens. Lietojiet tievu, asu instrumentu, piem., zobu bakstāmo, lai iztīrītu no atverēm netīrumus. Ļaujiet ūdenim tecēt caur atverēm, lai izskalotu netīrumus no iekšpuses.
5. Lai uzstādītu izsmidzinātāju (C) atpakaļ, ievietojiet stiprinājuma elementu (B) izsmidzinātājā un nofiksējiet to ūdens padeves caurulē (A), pagriežot to pulksteņa rādītāja virzienā. Pārlicinieties, ka stiprinājuma elements nofiksējas vietā.
6. Novietojiet galda piederumu atvilktni uz izbīdāmajām sliedēm un attiecīgajās vietās ievietojiet atdures.

12. TRAUCĒJUMMEKLĒŠANA

BRĪDINĀJUMS!

Neatbilstoša ierīces labošana var apdraudēt lietotāja drošību. Visi remontdarbi jāveic kvalificētiem speciālistiem.

Lielāko daļu radušos problēmu var atrisināt, nesazinoties ar pilnvaroto servisa centru.

Informāciju par iespējamajām problēmām skatiet turpmāk esošajā tabulā.

Dažu problēmu gadījumā displejs rāda brīdinājuma kodu.

Problēma un brīdinājuma kods	Iespējamais iemesls un risinājums
Jūs nevarat aktivizēt ierīci.	<ul style="list-style-type: none">• Pārbaudiet, vai ierīces kontaktspraudnis ir pieslēgts elektrotīkla kontaktlīdzi.• Pārbaudiet, vai drošinātāju kastē nav izdegušu drošinātāju.
Nevar palaist programmu.	<ul style="list-style-type: none">• Pārbaudiet, vai ir aizvērtas ierīces durvis.• Ja ir iestāfīts atliktais starts, atceliet šo iestatījumu vai gaidiet laika atskaites beigas.• Ierīce papildina sveķus ūdens mīkstināšanas iekārtā. Šīs procedūras ilgums ir aptuveni piecas minūtes.
Ierīce neuzpildās ar ūdeni. Displejā redzams i10 vai i11 .	<ul style="list-style-type: none">• Pārbaudiet, vai ir atvērts ūdens krāns.• Pārbaudiet, vai ūdens padeves spiediens nav pārāk zems. Lai saņemtu šo informāciju, sazinieties ar savu vietējo ūdensapgādes uzņēmumu.• Pārbaudiet, vai nav aizsprostots ūdens krāns.• Pārbaudiet, vai nav aizsprostots ūdens ievades lokanā savienojuma filtrs.• Pārbaudiet, vai nav salocījies vai saliekts ūdens padeves lokanais savienojums.
Ierīce neizsūknē ūdeni. Displejā redzams i20 .	<ul style="list-style-type: none">• Pārbaudiet, vai nav aizsprostots izlietnes sifons.• Pārbaudiet, vai nav aizsprostota iekšējā filtra sistēma.• Pārbaudiet, vai nav salocījies vai pārliiekts ūdens izvades lokanais savienojums.
Ūdens pretnoplūdes sistēma ir ieslēgta. Displejā redzams i30 .	<ul style="list-style-type: none">• Aizveriet ūdens krānu.• Pārbaudiet, vai ierīce ir uzstādīta pareizi.• Pārbaudiet, vai grozi ir piepildīti atbilstoši lietošanas instrukcijā sniegtajiem norādījumiem.
Ūdens līmeņa noteikšanas sensora kļūme. Displejā redzams i41 – i44 .	<ul style="list-style-type: none">• Pārbaudiet, vai filtri ir tīri.• Ieslēdziet un izslēdziet ierīci.
Mazgāšanas sūkņa vai aizplūdes sūkņa kļūme. Displejā redzams i51 – i59 vai i5A – i5F .	<ul style="list-style-type: none">• Ieslēdziet un izslēdziet ierīci.

Problēma un brīdinājuma kods	Iespējamais iemesls un risinājums
ierīces iekšienē esošā ūdens temperatūra ir pārāk augsta vai radusies temperatūras sensora kļūme. Displejā redzams i61 vai i69 .	<ul style="list-style-type: none"> • Pārbaudiet, vai iepļūdes ūdens temperatūra nepārsniedz 60 °C. • Izslēdziet un ieslēdziet ierīci.
Tehniski ierīces darbības traucējumi. Displejā redzams iC0 vai iC3 .	<ul style="list-style-type: none"> • Izslēdziet un ieslēdziet ierīci.
Ūdens līmenis ierīcē ir pārāk augsts. Displejā redzams iF1 .	<ul style="list-style-type: none"> • Izslēdziet un ieslēdziet ierīci. • Pārbaudiet, vai filtri ir tīri. • Pārbaudiet, vai ūdens izplūdes sistēmas caurule ir uzstādīta pareizā augstumā no grīdas. Skatiet uzstādīšanas norādes.
Tīkla vienuma kļūda. Displejā redzams iC4 vai iC5 .	<ul style="list-style-type: none"> • Sazinieties ar pilnvaroto servisa centru.
Darbības laikā ierīce vairākkārt apstājas un atsāk darbu.	<ul style="list-style-type: none"> • Tas ir normāli. Tas nodrošina optimālus tīrīšanas rezultātus un ietaupa elektroenerģiju.
Programma darbojas pārāk ilgi.	<ul style="list-style-type: none"> • Ja ir iestatīta atliktā starta iespēja, atceliet atlikšanas iestatījumu vai gaidiet laika atskaites beigas. • Aktivizētās iespējas pagarina programmas darbības ilgumu.
Displejā norādītais programmas darbības ilgums atšķiras no patēriņa datu tabulā norādītā.	<ul style="list-style-type: none"> • Programmas darbības ilgums var mainīties atkarībā no ūdens spiediena un temperatūras, ūdensapgādes svārstībām, izvēlētajām iespējām, kā arī no ierīcē ievietoto trauku daudzuma un to netīrības pakāpes.
Atlikušais laiks displejā palielinās un pārlec gandrīz līdz programmas laika beigām.	<ul style="list-style-type: none"> • Tas nav defekts. Ierīce darbojas pareizi.
Neliela ūdens noplūde no ierīces durvīm.	<ul style="list-style-type: none"> • Ierīce nav nolīmeņota. Atskrūvējiet vaļīgāk vai pievelciet regulējamās kājiņas (pēc nepieciešamības). • Ierīces durvis un veļas tilpne nav vienā līmenī. Noregulējiet ierīces aizmugurējās kājiņas (pēc nepieciešamības).
Ierīces durvis ir grūti aizvērt.	<ul style="list-style-type: none"> • Ierīce nav nolīmeņota. Atskrūvējiet vaļīgāk vai pievelciet regulējamās kājiņas (pēc nepieciešamības). • Trauku daļas ir izvirsējušas ārpus groziem.
Ierīces durvis atveras mazgāšanas cikla laikā.	<ul style="list-style-type: none"> • Aktivizēta funkcija AirDry. Tagad jūs varat deaktivizēt funkciju. Skatiet nodaļu "Pamata iestatījumi".
Graboša vai klauvējoša skaņa ierīces iekšpusē.	<ul style="list-style-type: none"> • Trauki nav pareizi izvietoti grozos. Skatiet brošūru par priekšmetu ievietošanu grozā. • Pārliecinieties, ka izsmidzinātāji var brīvi rotēt.
Ierīce atslēdz drošinātāju.	<ul style="list-style-type: none"> • Pieejamais strāvas stiprums nav pietiekams, lai apgādātu visas lietotās ierīces ar elektroenerģiju. Pārbaudiet kontaktligzdas strāvas stiprumu ampēros un skaitītāja jaudu vai izslēdziet vienu no lietotajām ierīcēm. • Ierīces iekšējie elektriskie traucējumi. Sazinieties ar pilnvaroto servisa centru.

Problēma un brīdinājuma kods	Iespējamais iemesls un risinājums
Ierīce ir ieslēgta, bet nedarbojas. Displejā redzams PF .	<ul style="list-style-type: none"> Barošanas avots ir ārpus darbības diapazona. Trauku mazgāšanas cikls ir īslaicīgi pārtraukts un automātiski atsāksies pēc elektroenerģijas padeves atjaunošanas.
Ierīce izslēdzas darbības laikā.	<ul style="list-style-type: none"> Pilnīgs strāvas padeves pārtraukums. Trauku mazgāšanas cikls ir īslaicīgi pārtraukts un automātiski atsāksies pēc elektroenerģijas padeves atjaunošanas.
Displejā redzams upd . Visi taustiņi, izņemot taustiņu Ieslēgt/izslēgt, ir neaktīvi.	<ul style="list-style-type: none"> Ierīce lejupielādē un instalē aparātprogrammatūras atjauninājumus automātiski, kad tie kļūst pieejami. Atjauninājumu instalēšanas laikā displejs rāda upd. Uzgaidiet, līdz process tiek pabeigts. Izslēdzot ierīci atjauninājumu veikšanas laikā, šis process atsākas, atkārtoti to ieslēdzot. Aparātprogrammatūras atjauninājumi neievieš izmaiņas ierīces deklarētajos veiktspējas datus.

Pēc ierīces pārbaudīšanas izslēdziet un ieslēdziet to. Ja problēma atkārtojas, sazinieties ar pilnvaroto servisa centru.

BRĪDINĀJUMS!

Iesakām nelietot ierīci, kamēr problēma nav pilnībā atrisināta. Atvienojiet ierīci no elektrotīkla un nepievienojiet to atpakaļ, līdz neesat pārliecināts(-a), ka tā darbojas pareizi.

12.1 Trauku mazgāšanas un žāvēšanas rezultāti nav apmierinoši

Problēma	Iespējamais iemesls un risinājums
Slikti mazgāšanas rezultāti.	<ul style="list-style-type: none"> Skatiet Ikdienas lietošana, Padomi un ieteikumi par priekšmetu ievietošanu grozā. Lietojiet intensīvākas mazgāšanas programmu. Aktivizējiet iespēju SprayZone, lai mazgātu netīrus traukus ar piekaltušām pārtikas atliekām. Aktivizējiet iespēju ExtraPower, lai uzlabotu izvēlētās programmas mazgāšanas rezultātus. Iztīriet izsmidzinātāja sprauslas un filtrus. Skatiet sadaļu Apkope un tīrīšana.
Slikti žāvēšanas rezultāti.	<ul style="list-style-type: none"> Galda piederumi pārāk ilgi bija atstāti aizvērtā ierīcē. Aktivizējiet AirDry, lai iestatītu durvju automātisko atvēršanos un uzlabotu žāvēšanas veiktspēju. Ierīcē nav skalošanas līdzekļa vai deva nav pietiekama. Uzpildiet skalošanas līdzekļa devu vai iestatiet augstāku līmeni. Iemesls var būt skalošanas līdzekļa kvalitāte. Vienmēr izmantojiet skalošanas līdzekli, pat ar daudzfunkcionālajām tabletēm. Plastmasas priekšmetus var būt nepieciešams noslaucīt ar dvieli. Programmai nav žāvēšanas fāzes. Skatiet programmu tabulu.
Uz glāzēm un traukiem bālas svītras vai zilganas nogulsnes.	<ul style="list-style-type: none"> Pārāk liels padotā skalošanas līdzekļa daudzums. Pielāgojiet devu zemākam līmenim. Pārāk liels skalošanas līdzekļa daudzums.

Problēma	Iespējamais iemesls un risinājums
Uz glāzēm un traukiem traipi un izžuvuši ūdens pilieni.	<ul style="list-style-type: none"> Nepietiekams skalošanas līdzekļa daudzums. Pielāgojiet devu augstākam līmenim. Iemesls var būt skalošanas līdzekļa kvalitāte.
Ierīces iekšpuse ir mitra.	<ul style="list-style-type: none"> Tas nav ierīces defekts. Mitrums kondensējas uz ierīces sienām.
Neparasts putu daudzums mazgāšanas laikā.	<ul style="list-style-type: none"> Lietojiet trauku mazgājamajām mašīnām paredzētu mazgāšanas līdzekli. Lietojiet cita ražotāja izgatavotu mazgāšanas līdzekli. Iepriekš neskalojiet traukus zem tekoša ūdens.
Rūsas nogulsnes uz galda piederumiem.	<ul style="list-style-type: none"> Mazgāšanai izmantotajā ūdenī ir pārāk augsts sāls saturs. Skatiet ūdens mīkstinātāja iestatījumu. Ierīcē vienkopus tika ievietoti sudraba un nerūsējošā tērauda galda piederumi. Nenovietojiet tuvu sudraba un nerūsējošā tērauda priekšmetus.
Programmas beigās dozatorā mazgāšanas līdzekļa atlikums.	<ul style="list-style-type: none"> Mazgāšanas līdzekļa tablete iesprūda dozatorā, un ūdens to neaizskaloja. Ūdens nevar aizskalot mazgāšanas līdzekli no dozatora. Pārbaudiet, vai izsmidzinātājs nav bloķēts vai aizsprostots. Pārliecinieties, ka grozos ievietotie priekšmeti netraucē atvērties mazgāšanas līdzekļa dozatora vākam.
Smaka ierīces iekšpusē.	<ul style="list-style-type: none"> Skatiet nodaļu Apkope un tīrīšana. Aktivizējiet programmu Machine Care ar trauku mazgājamajām mašīnām paredzētu atkaļķotāju vai tīrīšanas līdzekli.
Kaļķakmens atliekas uz galda piederumiem, kā arī uz tilpnes un durvju iekšpusēs.	<ul style="list-style-type: none"> Sāls līmenis ir zems, pārbaudiet uzpildīšanas indikatoru. Sāls tvertnes vāks ir pārāk vaļīgs. Krāna ūdens ir ciets. Skatiet ūdens mīkstinātāja iestatījumu. Izmantojiet sāli un iestatiet ūdens mīkstinātāja reģenerāciju, pat, ja lietojat kombinētās trauku mazgāšanas tabletes. Skatiet ūdens mīkstinātāja iestatījumu. Sāciet programmu Machine Care ar trauku mazgājamajām mašīnām paredzētu atkaļķošanas līdzekli. Ja joprojām parādās kaļķakmens nogulsnes, izfīriet ierīci ar piemērotiem mazgāšanas līdzekļiem. Izmēģiniet citu mazgāšanas līdzekli. Sazinieties ar mazgāšanas līdzekļa ražotāju.
Nespodri, krāsu zaudējuši vai iepīšuši trauki.	<ul style="list-style-type: none"> Pārliecinieties, ka ierīcē tiek mazgāti tikai tādi trauki, kurus drīkst mazgāt trauku mazgājamajā mašīnā. Ievietojiet un izņemiet traukus no groza uzmanīgi. Aplūkojiet brošūru par priekšmetu ievietošanu grozā. Ievietojiet trauslus priekšmetus augšējā grozā. Aktivizējiet iespēju GlassCare, lai nodrošinātu tīrākas rūpes stikla izstrādājumiem un trausliem priekšmetiem.

Skatiet sadaļas Pirms pirmās lietošanas, Ikdienas lietošana vai Padomi un ieteikumi attiecībā uz iespējamajiem iemesliem.

12.2 Problēmas ar bezvadu savienojumu

Problēma	Iespējamais iemesls un risinājums
Bezvadu savienojuma aktivizācija nav veiksmīga.	<ul style="list-style-type: none"> Nepareizs bezvadu tīkla ID vai parole. Atceliet iestatīšanu un sāciet no sākuma, lai ievadītu pareizus rekvizītus. Skatiet nodaļu "Bezvadu savienojums". Pastāv problēma ar bezvadu tīkla signālu. Pārbaudiet savu bezvadu tīklu un maršrutētāju. Restartējiet maršrutētāju. Bezvadu tīkla signāls ir vājš. Pārvietojiet maršrutētāju tuvāk trauku mazgājamaļai mašīnai. Bezvadu signālam traucē mikroviļņu ierīce, kas atrodas trauku mazgājamās mašīnas tuvumā. Izslēdziet mikroviļņu krāsni. Sazinieties ar savu bezvadu interneta pakalpojumu sniedzēju, ja rodas papildu problēmas ar bezvadu tīklu.
Lietojumprogramma nespēj savienoties ar trauku mazgājamo mašīnu.	<ul style="list-style-type: none"> Pastāv problēma ar bezvadu tīkla signālu. Pārbaudiet savu bezvadu tīklu un maršrutētāju. Restartējiet maršrutētāju. Pārbaudiet, vai mobilā ierīce ir savienota ar tīklu. Uzstādīts jauns maršrutētājs vai maršrutētāja konfigurācija ir mainīta. Atkārtoti konfigurējiet trauku mazgājamo mašīnu un mobilo ierīci. Skatiet nodaļu "Bezvadu savienojums". Sazinieties ar savu bezvadu interneta pakalpojumu sniedzēju, ja rodas papildu problēmas ar bezvadu tīklu.
Programma nespēj savienoties ar trauku mazgājamo mašīnu nevienā citā tīklā, kas nav mājas bezvadu tīkls. Mirgo  WiFi indikators.	<ul style="list-style-type: none"> Zaudēts savienojums ar datu mākonī. Gaidiet, kamēr savienojums tiks atjaunots.
Programma bieži nespēj savienoties ar trauku mazgājamo mašīnu.	<ul style="list-style-type: none"> Bezvadu signālam traucē mikroviļņu ierīce, kas atrodas trauku mazgājamās mašīnas tuvumā. Izslēdziet mikroviļņu krāsni. Izvairieties vienlaikus izmantot mikroviļņu krāsni un attālināto ierīces palaišanu. Bezvadu tīkla signāls ir vājš. Pārvietojiet maršrutētāju pēc iespējas tuvāk ierīcei vai apsveriet bezvadu signāla diapazona paplašinātāja iegādi.

13. TEHNISKIE DATI

Izmēri	Platums / augstums / dziļums (mm)	596 / 818 - 898 / 550
Elektrotīkla savienojums ¹⁾	Spriegums (V)	200 - 240
	Frekvence (Hz)	50 - 60
Ūdens pievada spiediens	Min. / maks. MPa (bar)	0.05 (0.5) / 1 (10)
Ūdens padeve	Aukstais ūdens vai karstais ūdens (°C) ²⁾	min. 5 – maks. 60
Kapacitāte	Vietas iestatījumi	15

¹⁾ Citas vērtības skatiet tehnisko datu plāksnītē.

²⁾ Ja karstais ūdens tiek piegādāts, izmantojot alternatīvu enerģijas avotu (piemēram, saules paneļus), izmantojiet karstā ūdens piegādi, lai samazinātu elektroenerģijas patēriņu.

13.1 Saite uz ES EPREL datu bāzi

QR kods uz ierīces enerģijas marķējuma satur tīmekļa saiti uz šīs ierīces reģistrāciju ES EPREL datu bāzē. Glabājiet energoefektivitātes marķējumu kopā ar lietotāja rokasgrāmatu un visiem pārējiem ierīces komplektācijā iekļautajiem dokumentiem.

Informāciju par produkta veiktspēju var atrast arī ES EPREL datu bāzē, izmantojot saiti <https://eprel.ec.europa.eu>, modeļa nosaukumu un produkta numuru, kas atrodams uz ierīces datu plāksnītes. Skatiet nodaļu "Produkta apraksts".

14. APSVĒRUMI PAR VIDES AIZSARDZĪBU

Nododiet otrreizējai pārstrādei materiālus ar simbolu . Ievietojiet iepakojuma materiālus atbilstošajos konteineros to otrreizējai pārstrādei. Palīdziet aizsargāt apkārtējo vidi un cilvēku veselību, atkārtoti pārstrādājot elektrisko un elektronisko iekārtu atkritumus.

Neizmetiet ierīces, kas apzīmētas ar šo simbolu , kopā ar mājsaimniecības atkritumiem. Nododiet izstrādājumu vietējā otrreizējās pārstrādes punktā vai sazinieties ar vietējo pašvaldību.



The software in this product contains components that are based on free and open source software. AEG gratefully acknowledges the contributions of the open software and robotics communities to the development project.

To access the source code of these free and open source software components whose license conditions require publishing, and to see their full copyright information and applicable license terms, please visit:
<http://aeg.opensoftwarerepository.com> (folder NIUS)