

AEG

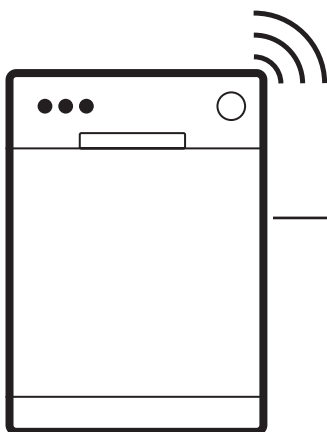

aeg.com/register



NG97IX20PK

PAIGALDAMINE / UZSTĀDĪŠANA

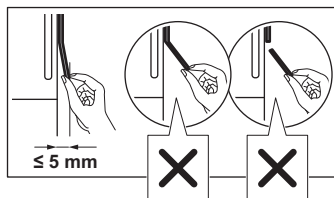
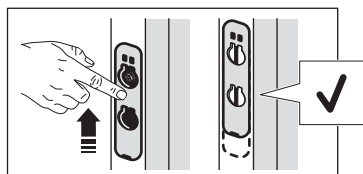
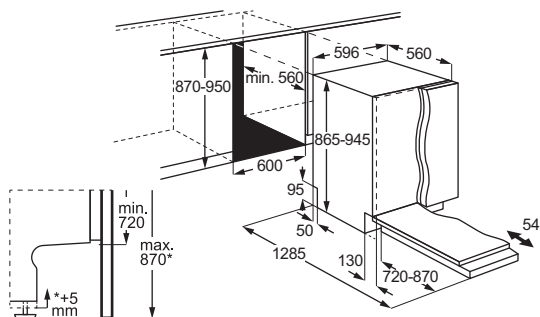

1. OHUTUSTEAVE.....	3
2. OHUTUSJUHISED.....	4
3. TOOTE KIRJELDUS	6
4. JUHTPANEEL.....	7
5. PROGRAMMID JA FUNKTSIOONID	8
6. SEADED.....	9
7. JUHTMEVABA ÜHENDUS.....	11
8. ENNE ESIMEST KASUTAMIST.....	12

9. NÕUDEPESUMASINA LAADIMINE	13
10. IGAPÄEVANE KASUTAMINE.....	17
11. NÕUANDED JA SOOVITUSED.....	18
12. PUHASTAMINE JA HOOLDUS.....	20
13. TÕRKEOTSING	22
14. TEHNILISED ANDMED.....	26
15. KESKKONNAASPEKTID.....	27

1. ⚠ OHUTUSTEAVE

Enne seadme paigaldamist ja kasutamist lugege kaasasolev juhend tähelepanelikult läbi. Tootja ei vastuta kehavigastuste ega varalise kahju eest, mis on tingitud paigaldus- või kasutusnõuete eiramisest. Hoidke kasutusjuhendit kindlas ja kättesaadavas kohas, et saaksite seda vajadusel vaadata.

1.1 Laste ja haavatavate inimeste turvalisus

- Vähemalt 8-aastased ja vanemad lapsed ning piiratud füüsiliste, sensorsete või vaimsete võimete või väheste kogemuste ja teadmistega isikud tohivad seda seadet kasutada järelevalve all või kui neid on õpetatud seadet ohutul viisil kasutama ja mõistma kaasnevaid ohte. Lapsed vanuses kuni 8 aastat ning raske või väga keerulise puudega isikud tuleks hoida seadmest eemal, kui neil ei saa pidevalt silma peal hoida.
- Tuleb jälgida, et lapsed seadmega ei mängiks.

- Hoidke pesuained lastele kättesaamatuna.
- Hoidke lapsed ja lemmikloomad seadmest eemal, kui selle uks on lahti.
- Lapsed ei tohi ilma järelevalveta seadet puhastada ega hooldustoiminguid läbi viia.

1.2 Üldine ohutus

- See seade on mõeldud ainult majapidamis- ja lauanõude puhastamiseks.
- See seade on ettenähtud kasutamiseks kodumajapidamise siseruumides.
- Seda seadet võib kasutada kontorites, hotellide külalistetubades, hommikusöögiga külalistetubades, talumajapidamistes ja muudes sarnastes majutusruumides, kui selline kasutamine ei ületa (keskmist) kodumajapidamise kasutuskoormust.
- Ärge muutke selle seadme tehnilisi omadusi.
- Kasutatava vee surve (minimaalne ja maksimaalne) peab jääma vahemikku 0.05 (0.5) / 1 (10) baari (MPa).

- Järgige nõudekomplekti maksimaalset lubatud arvu 15.
- Komistamise ärahoidmiseks ei tohi seadme ust lahti jätta.
- Kui toitejuhe on kahjustatud, laske see ohutuse mõttes välja vahetada tootja poolt, tema volitatud hooldekeskuses või kvalifitseeritud isiku poolt.
- HOIATUS: Nugade ja muude teravate otstega riistade korvi laadimisel suunake nende otsad allapoole või asetage need horisontaalsendisse.
- Enne mistahes hooldust lülitage seade välja ja eemaldage toitepistik pistikupeasast.
- Ärge kasutage seadme puhastamiseks kõrgsurve vee- ega aurupihustit.
- Kui seadme põhjas on ventilatsiooniaugud, ei tohi need olla tõkestatud (nt vaibaga).
- Seadme veevarustusega ühendamisel tuleb kasutada uusi komplekti kuuluvaid voolikukomplekte. Vanu voolikukomplekte ei tohi kasutada.

2. OHUTUSJUHISED

2.1 Paigaldamine

HOIATUS!

Seadet tohib paigaldada ainult kvalifitseeritud tehnik.

- Eemaldage kõik pakkematerjalid.
- Kahjustatud seadet ei tohi paigaldada ega kasutada.
- Järgige kaasasolevaid paigaldusjuhiseid.
- Olge seadme liigutamisel ettevaatlik, kuna see on raske. Kasutage alati kaitsekindaid ja kinniseid jalanõusid.
- Ärge paigaldage ega kasutage seadet temperatuuril alla 0° C.
- Paigaldage seade ohutusse ja sobivasse kohta, mis vastab paigaldusnõuetele.
- Ohutuse tagamiseks ärge kasutage seadet enne, kui see on kõõgimööblisse paigaldatud.
- Kui mööbli paneel ei ole paigaldatud, võib üks ootamatult sulguda. Avage seadme uks ettevaatlikult, et vältida vigastuste ohtu. Pärast paigaldamist veenduge, et plastkatted on oma kohale lukustunud. Ukse külgedel olevate plastkatete

kahjustamine või eemaldamine võib mõjutada seadme funktsionaalsust ja põhjustada vigastusi. Kui plastkate on kahjustatud, võtke selle asendamiseks ühendust volitatud teeninduskeskusega.

2.2 Elektriühendus

HOIATUS!

Tulekahju- ja elektrilöögioht.

- HOIATUS: See seade on ette nähtud paigaldamiseks/ühendamiseks hoone maandatud ühendusega.
- Veenduge, et andmeplaadi parameetrid vastavad toitevõrgu andmetele.
- Kasutage alati nõuetekohaselt paigaldatud pööratuskindlat pistikupesast.
- Ärge kasutage harupistikuid ega pikendusjuhtmeid.
- Kaitske toitepistikut ja +-kaablit kahjustuste eest. Kui on vajalik välja vahetamine, võtke ühendust meie volitatud teeninduskeskusega.
- Ühendage toitepistik pistikupesast ainult paigaldamise lõpus ja veenduge, et toitepistikule säiliks juurdepääs.

- Ärge eemaldage seadet vooluvõrgust kaablist tõmmates. Tõmmates hoidke alati kinni toitepistikust.

2.3 Veeühendus

⚠ HOIATUS!

Elektrilöögi oht.

- Vältige veevoolikut kahjustamist.
- Enne uute torude ühendamist, pikka aega kasutamata torude puhul, pärast remonti või uute seadmete (nt veemõõtjate) paigaldamist laske veel voolata, kuniks see on selge.
- Kontrollige veelekkeid esimesel kasutamisel ja pärast seda.
- Kui vee sisselaskevoolik on kahjustada saanud, sulgege kohe veekraan ja eemaldage pistik seinakontaktist. Vee sisselaskevooliku vahetamiseks võtke ühendust volitatud teeninduskeskusega.
- Elektrienergia kadumine deaktiveerib veekaitstesüsteemi, suurendades uputuse riski.
- Vee sisselaskevoolikul on kaitseklapp ja sisemise toitekaabliga ümbris.

2.4 Kasutamine

- Hoidke süttivaid tooteid või süttivaid esemeid seadme juurest eemal.
- Nõudepesumasinate jaoks mõeldud pesuained on ohtlikud. Järgige pesuainepakendil toodud ohutusjuhiseid.
- Ärge jooge seadmes olevat vett ega mängige sellega.
- Oodake nõude eemaldamisega, kuni program on lõppenud, kuna nõudepesuvahend võib jääda nõudele.
- Ärge asetage avatud uksele mingeid esemeid ega avaldage sellele survet.
- See seade võib väljastada kuuma auru, kui te avate ukse programmi töötamise ajal.

2.5 Sisevalgustus

⚠ HOIATUS!

Vigastusoht.

- Seadmel on sisevalgusti, mis süttib ukse avamisel või siis, kui avatud uksega seadme sisse lülitate. Tuli kustub ukse sulgemisel, seadme väljalülitamisel ja automaatselt, kui on möödunud veidi aega.
- Sisevalgustuse vahetamiseks võtke ühendust volitatud teeninduskeskusega.

2.6 Hooldus

- Seadme parandamiseks võtke ühendust volitatud teeninduskeskusega. Kasutage ainult originaalvaruosid.
- Ise parandamine või mitteprofessionaalne remont võib olla ohtlik ja võib muuta garantii kehtetuks.
- Pärast mudeli tootmise lõpetamist on vähemalt 7 aasta jooksul saadaval järgmised tagavaraosad: mootor, tsirkulatsioon- ja tühjendusump, kuumutusseadmed ja kuumutuselendid, sealhulgas soojuspumbad, torud ja nende juurde kuuluvad seadmed, sealhulgas voolikud, ventiilid, filtrid ja veesulgurid, ukse juurde kuuluvad osad, trükkplaadid, elektroonilised kuvarid, surveülilid, termostaadid ja andurid, tarkvara ja püsivara koos lähtestamistarkvaraga. Pärast mudeli tootmise lõpetamist on vähemalt 10 aasta jooksul saadaval järgmised tagavaraosad: uksehing ja tihendid, muud tihendid, pihustushoovad, tühjendusfiltrid, sisemised restid ja plastikust osad nagu korvid ja kaaned. Kestus võib teie riigis olla pikem. Lisateabe saamiseks vaadake meie veebisaiti.
- Mõned varuosad on saadaval ainult professionaalsetele remonditöötajatele ja ei pruugi mudeli jaoks asjakohased olla.
- Teave selles seadmes oleva lambi (lampide) ja eraldi müüdavate varulampide kohta. Need lambid taluvad koduste majapidamisseadmete äärmuslikke keskkonningimusi, näiteks temperatuuri, vibratsiooni ja niiskust, või on ette nähtud edastama infot seadme tööoleku kohta. Need pole ette nähtud kasutamiseks muudes rakendustes ega sobi ruumide valgustamiseks.

2.7 Jäätmekäitlus

⚠ HOIATUS!

Lämbumis- või vigastusoht!

- Eemaldage seade vooluvõrgust.
- Lõigake toitekaabel seadme küljest lahti ja visake ära.
- Eemaldage seadme ukse fiksaator, et vältida laste ja loomade seadmesse lõksujäämist.

3. TOOTE KIRJELDUS

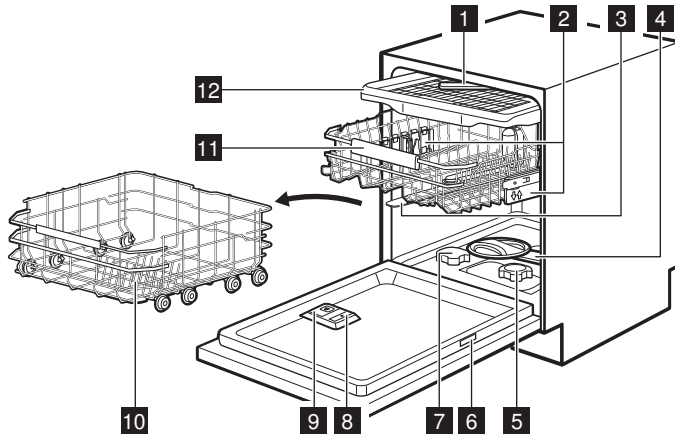

- 1 Lae-pihustikonsool
- 2 Korvi kõrguse regulaatorid
- 3 Ülemine pihustikonsool
- 4 Alumine pihustikonsool
- 5 Filtrid
- 6 Andmesilt
- 7 Soolamahuti
- 8 Loputusvahendi jaotur
- 9 Pesuainejaotur
- 10 Alumine korv
- 11 Ülemine korv
- 12 Söögiriistade sahtel

3.1 Andmesilt



- A. QR-KOOD
- B. Mudeli nimi
- C. Toote number
- D. Seerianumber

E. Toote tüüp

F. Elektrilised klassifitseerimised

QR-koodi saab kasutada kahel viisil.

Skaneerige oma mobiilseadme kaameraga QR-kood, et avada rakenduste poes rakenduse lehekülg. Installige rakendus.

Skaneerige QR-kood rakenduses oleva skanneriga, et siduda nõudepesumasin oma mobiilseadmega.

3.2 TimeOnFloor

Funktsioon kuvab seadme ette põrandale järgmise teabe:

- Järelejäänud aeg pärast programmi käivitumist.
- 0:00 ja CLEAN kui programm on lõppenud.
- DELAY ja pöördloendus, kui viitkäivitus algab.
- Tõrkekood seadme talitlushäirete korral.

① Kui funktsioon AirDry avab ukse, on funktsioon TimeOnFloor välja lülitatud. Käimasoleva programmi järelejäänud aega näete juhtpaneeli ekraanilt.

4. JUHTPANEEL

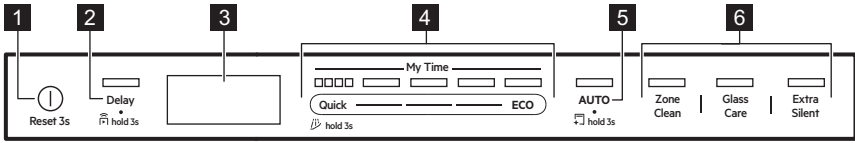

- 1 Sees/Väljas nupp / Lähtestusnupp
- 2 Viitkäivituse nupp / Kaugkäivitus nupp
- 3 Ekraan
- 4 My Time programmi valikuriba
- 5 AUTO programminupp / MachineCare programminupp
- 6 Programmi funktsioonide nupud

4.1 Indikaatorid ekraanil



Energiamõõdik näitab valitud programmi ja funktsiooni energiatõhususe taset. Mida rohkem segmente põleb, seda madalam on tarbimine. See on programmidega Quick, Rinse&Hold ja MachineCare välja lülitatud.

ECO See on sees, kui valite programmi ECO. Vaadake peatükki „Programmide ja funktsioonid“.



On sees, kui loputusvahendi jaotur vajab täitmist. Vaadake peatükki „Enne esimest kasutamist“.



See on sees, kui soolamahuti vajab täitmist. Vaadake peatükki „Enne esimest kasutamist“.



See on sees, kui aktiveerite juhtmevaba ühenduse. Mida nõrgem on Wi-Fi signaal, seda väiksem on indikaator. Vaadake peatükki „Juhtmevaba ühendus“.



See on sisse lülitatud, kui Wi-Fi signaal on kadunud. Vaadake peatükki „Tõrkeotsing“.



See on sees, kui aktiveerite funktsiooni Kaugkäivitus. Vaadake peatükki „Igapäevane kasutamine“.



See on sees, kui valitud on kuivatustsükliga programm. Vaadake peatükki „Programmide ja funktsioonid“.



See on sees, kui valitud on kuivatustsükli programme. Vaadake peatükki „Programmide ja funktsioonid“.



See on sees, kui valite programmi Rinse&Hold. Vaadake peatükki „Programmide ja funktsioonid“.



See on sees, kui peate kasutama programmi MachineCare ja kui käivitate seda. Vaadake peatükki „Puhastamine ja hooldus“.



See on sees, kui valite viitkäivituse. Vaadake peatükki „Igapäevane kasutamine“.



Vilgub, kui peatate seadme ukse avamisega pesutsükli või viitkäivituse pöördloenduse. Vaadake peatükki „Igapäevane kasutamine“.



Kui seade ei tööta korralikult, kuvatakse tõrkeindikaatorid koos tõrkekoodidega. Tõrkekoodide kohta vaadake peatükki „Tõrkeotsing“.

5. PROGRAMMID JA FUNKTSIOONID

5.1 Nõudepesuprogrammid

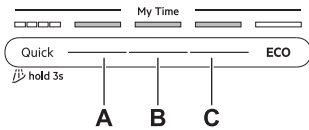

Quick

Värskelt määratud nõude ja söögiriistade jaoks. Faasid: nõudepesu kl 60°C, loputamine kl 50°C, AirDry. Programm ei sisalda kuivatusaasi ega loputusvahendi lisamist. Jätke nõud avatud uksega nõudepesumasinasse, et nõud saaksid õhu käes kuivada.

A. 1h00m

Värskelt, kergelt kuivanud määrumisega nõude ja söögiriistade jaoks. Faasid: nõudepesu kl 65°C, vaheloputus, viimane loputus kl 55°C, kuivatamine, AirDry.

B. 1h30m

Normaalse, kergelt kuivanud määrumisega nõude, söögiriistade, pottide ja pannide jaoks. Faasid: nõudepesu kl 65°C, vaheloputus, viimane loputus kl 60°C, kuivatamine, AirDry.

C. 2h00m

Normaalse ja kuivanud määrumisega nõude, söögiriistade, pottide ja pannide jaoks. Faasid: nõudepesu kl 65°C, vaheloputus, viimane loputus kl 55°C, kuivatamine, AirDry.

ECO

See programm tarbib normaalse määrumisega lauanõude ja söögiriistade pesemiseks vett ja energiat kõige tõhusamalt. Faasid: eelpesu, nõudepesu 50°C, vaheloputus, viimane loputus kl 40°C, kuivatamine, AirDry. See on standardprogramm testimisasutustele. Seda programmi kasutatakse, et hinnata vastavust komisjoni ökodisaini määrusele (EL) 2019/2022.

AUTO

Igasuguse määrumisastmega sööginõude, söögiriistade, pottide ja pannide jaoks. Faasid: eelpesu, nõudepesu 55°C, vaheloputus, viimane loputus kl 55-60°C, kuivatamine, AirDry. See nutikas tsükkel tuvastab pesukoguse ja määrumisastme. See reguleerib optimaalsete puhastus- ja kuivatustulemuste saavuta-

miseks automaatselt nõudepesu temperatuuri, kestust ja vee kogust.

5.2 Programmi funktsioonid

ZoneClean

Funktsioon loob kaks puhastamistsooni. Alumine korv rakendab maksimaalset veesurvet pottide ja pannide sügavpuhastamiseks. Ülemine korv kasutab õrnade esemete puhastamiseks õrna survet. Funktsioon ei mõjuta vee- ja energiatarbimist. Kohaldatav programmidele Quick, 1h00m, 1h30m, 2h00m.

GlassCare

Valik kaitseb kiireid temperatuurimuutusi vältides õnu esemeid, eriti klaasnõusid. Valik piirab nõudepesu temperatuuri 45°C õrna, kuid tulemusliku puhastamise tagamiseks. Kohaldatav programmidele Quick, 1h00m, 1h30m, 2h00m.

ExtraSilent

Funktsioon vähendab seadme tekitatava müra minimeerimiseks pesupumba kiirust. Nõudepesu kestus pikendatakse puhastamise tõhususe säilitamiseks. Kohaldatav programmidele 1h30m, 2h00m, ECO.

5.3 Eriprogrammid

Rinse&Hold

Programm värskendab nõusid, mida pestakse hiljem. Ärge kasutage koos selle programiga pesuaineid. Vaadake peatükki „Igapäevane kasutamine“.

MachineCare

Programm puhastab seadme kl 65°C, eemaldades pikaajalise jõudluse säilitamiseks tõhusalt katlakivi ja rasva. Vaadake peatükki „Puhastamine ja hooldus“.

5.4 Rakenduse lisad

Kõigile nõudepesu funktsioonide kasutamiseks ühendage nõudepesumasin rakendusega. Vaadake "Juhtmevaba ühendus" peatükki.

5.5 Tarbimisväärtused

A - programm, **B** - vesi (l), **C** - energia (kWh), **D** - kestus (min).

A	B	C	D
Quick	8.5	0,475	30
Rinse&Hold	4,0	0,150	15
1h00m	10.5	1,000	60
1h30m	10.5	1,000	90
2h00m	10.5	0,900	120
ECO	8.4	0,495	310
AUTO	12.5	1,000	180
MachineCare	10,0	0,575	60

Vee surve ja temperatuur, elektripinge kõikumine, erinevad valikud ja nõude kogus ning määrumisaste võivad väärtusi mõjutada.

Programmide väärtused, välja arvatud ECO, on ainult hinnangulised.

5.6 Võrdluskatseid puudutav teave

Tulemuslikkuse testide läbiviimiseks vajaliku teabe saamiseks (nt vastavalt: EN60436), saatke e-kiri aadressile:

info.test@dishwasher-production.com

Lisage oma tootlusele ka andmesildil toodud tootenumber (PNC).

Kui teil on oma nõudepesumasina kohta muid küsimusi, vaadake seadme komplektis olevat hooldusjuhendit.

6. SEADED

6.1 Seadete ülevaade

Muutke seadeid seadistusrežiimis või raken-duses.

Keel

Sea eelistatud keel. Vaikeväärtus: Inglise.

WiFi

Valige SEES, et aktiveerida või VÄLJAS, et deaktiveerida traadita ühendus. Kui nõudepe-sumasin on ühendatud traadita võrguga, saate siin kontrollida IP- ja MAC-aadresse ning lähtestada võrgu mandaate. Vaadake peatükki „Juhtmevaba ühendus“.

Unustan võrgu

Valige JAH, et lähtestada võrgu sisselogimistunnused. Valige EI, et väljuda. Vaadake peatükki „Juhtmevaba ühendus“.

Vee karedus

Seadke veepehmendaja tase (1-10) vastavalt vee karedusele. Vaikeväärtus: 5.¹⁾

Loputusvahendi tase

Reguleerige loputusvahendi taset (0-8). Vaikeväärtus: 8.¹⁾

Heledus

Muutke ekraani heledust (0-9).

AirDry

Valige SEES, et aktiveerida või VÄLJAS, et deaktiveerida funktsioon AirDry. Vaikeväärtus: SEES.¹⁾

Nuputoonid

Valige SEES, et aktiveerida või VÄLJAS, et deaktiveerida vajutamisel kostuv nupuheli. Vaikeväärtus: SEES.

Push2Open

Valige SEES, et aktiveerida või VÄLJAS, et deaktiveerida vajutamisega ukse avamine. Vaikeväärtus: SEES.

TimeOnFloor

Valige SEES, et aktiveerida või VÄLJAS, et deaktiveerida funktsioon TimeOnFloor. Vaikeväärtus: SEES.

Heli peatamine

Valige SEES, et aktiveerida või VÄLJAS, et deaktiveerida programmi lõppu tähistav akustiline signaal. Vaikeväärtus: VÄLJAS.

Kasutus tundides

Kontrollige nõudepesumasina kasutamise summaarset tundide arvu. Loendur peatub 65535 juures.

PNC tootenumber

Kontrollige oma seadme PNC numbrit. Esitage number, kui võtate ühendust volitatud teeninduskeskusega.

¹⁾ Lisateavet leiate käesoleva peatüki lõpu poole.

Seadete lähtestamine

Valige JAH, et lähtestada seade tehaseadetele. Seadistus ei lähtesta kasutustunde. Seadistus ei lähtesta juhtmeta ühenduse seadistust. Valige EI, et väljuda.

6.2 Seaderežiim

Kuidas siseneda seadistusrežiimi

Enne programmi käivitamist saate siseneda seadistusrežiimi. Ärge sisenege seadistusrežiimi programmi töötamise ajal.

Vajutage ja hoidke 3 sekundit korraga ECO ja AUTO.

Ekraanil kuvatakse esimene seade: Keel.

Kuidas seadistusrežiimis navigeerida

Kasutage seadistusrežiimis navigeerimiseks valikuriba My Time.

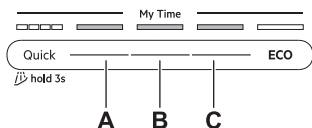

- A. Eelmine nupp
- B. OK nupp
- C. Järgmine nupp

Kasutage nuppe Eelmine ja Järgmine, et lülitada seadistuste vahel ja muuta nende väärtusi. Kasutage nuppu OK valitud seadistusse sisenemiseks ja selle väärtuse muutmiseks kin- nitamiseks.

Seade muutmine

Veenduge, et seade on seadistusrežiimis.

1. Vajutage nuppe Eelmine või Järgmine, et valida seadistus.

Ekraanile kuvatakse seadistuse nimi ja selle praegune väärtus.

2. Vajutage nuppu OK, et sisestada seadistus.

Ekraanile kuvatakse saadaolevad väärtused.

3. Vajutage nuppu Eelmine või Järgmine, et muuta väärtust.

4. Sätte kinnitamiseks vajutage nuppu OK .

Seadistus on salvestatud. Seade naaseb seadete loendis.

5. Seadistusrežiimist väljumiseks vajutage ja hoidke umbes 3 sekundit korraga nuppu ECO ja AUTO.

Seade pöördub tagasi programmi valimise režiimi.

Salvestatud seaded kehtivad seni, kuni te neid uuesti muudate.

i Kui ühtegi nuppu ei vajutata, väljub seade 10 sekundi pärast seadistusrežiimist.

6.3 Veepehmendi

Veepehmendaja eemaldab vees olevad mineraalid, mis ei mõju hästi ei pesutulemusele ega seadmele endale.

Mida kõrgem on nende mineraalide tase, seda karedam on vesi. Olenevalt riigist väljendatakse vee karedust ekvivalentsetel skaaladel:

Veepehmendajat tuleks reguleerida vastavalt teie piirkonna veevärgivee karedusele. Reguleerimine on vajalik olenemata kasutatavast pesuvahendist tüübist, et tagada head nõudepesutulemused ja hoida soolaindikaator aktiivsena. Teavet oma piirkonna vee kareduse kohta saate kohalikult vee-ettevõttelt.

i Pehmendava ainega multitablettide veepehmendusvõime on piiratud. Vaadake toote pakendit.

Water hardness

°dH	°fH	mmol/l	mg/l (ppm)	°Clark	L ¹⁾
47	84	8,4	835	58	10
-50	-90	-9,0	-904	-63	
43	76	7,6	755	53	9
-46	-83	-8,3	-834	-57	
37	65	6,5	645	46	8
-42	-75	-7,5	-754	-52	
29	51	5,1	505	36	7
-36	-64	-6,4	-644	-45	
23	40	4,0	395	28	6
-28	-50	-5,0	-504	-35	
19	33	3,3	325	23	5
-22	-39	-3,9	-394	-27	
15	26	2,6	255	18	4
-18	-32	-3,2	-324	-22	
11	19	1,9	185	13	3
-14	-25	-2,5	-254	-17	
4	7	0,7	70	5	2
-10	-18	-1,8	-184	-12	
<4	<7	<0,7	<70	< 5	1

¹⁾ Veepehmendaja tase

Veepehmendaja läbib automaatse regenereerimisprotsessi.²⁾

6.4 Loputusvahendi tase

Loputusvahend parandab kuivatustulemusi. Seda vabastatakse automaatselt kuumal loputuskliki ajal. Teil on võimalik reguleerida eraldatavat loputusvahendi kogust.

Kui loputusvahendi jaotur on tühi, põleb indikaator , andes märku vajadusest lisada loputusvahendit. Kui üksnes multitablettide kasutamine tabab rahuldavad kuivatustulemused, saate loputusvahendi jaoturi ja indikaatori välja lülitada. Parimate kuivatustulemuste saamiseks tuleks alati kasutada loputusvahendit ja hoida loputusvahendi indikaator sees.

Loputusvahendi jaoturi ja indikaatori väljalülitamiseks seadke loputusvahendi tasemeks 0.

6.5 AirDry

AirDry parandab kuivatustulemusi madala energiatarbimise juures. Kuivatusfaasi ajal

avaneb masina luuk automaatselt ja jääb paokile. Funktsiooni väljalülitamine võib pärsida kuivatamise tulemust.

AirDry lülitatakse automaatselt sisse kõigi programmidega, välja arvatud .

Kui uks avaneb, kuvatakse ekraanil käimasoleva programmi järelejäänud aeg.

Kuivatusfaasi kestus ja ukse avanemise aeg võivad sõltuvalt valitud programmist ja funktsioonidest olla erinevad.

ETTEVAATUST!

Pärast ukse automaatset avanemist ärge üritage seda esimese 2 minuti jooksul sulgeda. See võib seadet kahjustada.

7. JUHTMEVABA ÜHENDUS

Seadistage traadita ühendus, et juhtida nõudepesumasinat mobiilseadme rakenduse kaudu.

WiFi-mooduli parameetrid

WiFi-moodul	NIUS-SA
Sagedus	2,412 - 2,472 GHz
Protokoll	IEEE 802.11 b-g-n
Maksimaalne võimsus	<20 dBm
Krüptimine	WPA, WPA2

7.1 Kuidas seadistada juhtmeta ühendust

Nõudepesumasina ühendamiseks vajate järgmist:

- Interneti-ühendusega WiFi-võrku.

- Juhtmevabasse võrku ühendatud mobiilseade.

1. Rakenduse allalaadimiseks skannige QR-kood, mis asub kasutusjuhendi tagakaanel. Rakenduse saate alla laadida ka otse rakenduste poest.
2. Järgige rakenduse juhiseid.
3. Lülitage nõudepesumasin sisse.
4. Juhtmeta ühenduse aktiveerimiseks järgige ühte järgmisest kahest meetodist:
 - Vajutage ja hoidke samaaegselt nuppe Delay ja Quick 2 sekundit.
 - Avage seadistusrežiim, valige WiFi ja muutke väärtus SEES.

Nõudepesumasin kuvab juhtmevaba mooduli olekut.

5. Sisestage rakenduses koduvõrgu sisselõigistunnused.

²⁾ Veepehmendaja õige toimimise tagamiseks tuleb veepehmenti seadmes olevat vaiku regulaarselt uuendada. Tegemist on automaatse toiminguga ja see kuulub nõudepesumasina tavalise töö juurde. Regenereerimise sagedus sõltub veepehmendaja taseme seadistusest. Mida kõrgem tase, seda sagedasem on regenereerimine. Kõrgetel tasemetel toimub regenereerimine tsükli jooksul kaks korda: nõudepesu ajal ja pärast viimast loputust. Madalamatel tasemetel toimub regenereerimine alles pärast viimast loputust. Pehmendaja loputamine toimub järgneva tsükli alguses. Kõrgetel tasemetel toimub see lisaks veel nõudepesu lõpus. Veepehmendaja loputamine lõpeb veest tühjendamisega. Regenereerimine pikendab programmi kestust maksimaalselt 5 min, veetarbimist maksimaalselt 4 l ja energiatarbimist võrra 2 Wh. Praegu kehtivates standardsetes laboritingimustes vee karedusega 2.5 mmol/l (veepehmendaja: tase 3), toimub regenereerimine iga 62 l kasutatud vee järel. Vee temperatuur ja surve ning erinevused elektrivarustuses võivad neid väärtusi muuta.

Vastasel juhul tühistab nõudepesumasin mõne aja pärast seadistuse.

Kui ühendamine on edukas, kuvab nõudepesumasin kinnituse.

Seadistuse tühistamiseks lülitage seade välja ja sisse.

7.2 Kuidas lähtestada juhtmeta ühendust

Kui soovite luua ühendust mõne muu juhtmeta võrguga või värskendada praeguse võr-

gu sisselogimistunnuseid, siis lähtestage esmalt juhtmeta ühendus.

Sisenege seadistusrežiimi ja aktiveerige seadistus Unustan võrgu .

Indikaator  on väljas.

Seadistage uus juhtmeta ühendus.

8. ENNE ESIMEST KASUTAMIST

1. Vajutage ja hoidke sisse/välja nuppu, kuni seade aktiveerub.
2. Valige keel.
3. Reguleerige veepehmedaja taset vastavalt vee karedusele.
4. Täitke soolamahuti.
5. Täitke loputusaine dosaator.
6. Täitke pesuainejaotur.
7. Avage veekraan.
8. Käivitage programm Quick, et eemaldada seadmesse jäänud võimalikud tootmisjääd. Ärge pange masinasse nõusid.

Pärast programmi käivitamist aktiveerib seade kuni 5 minutiks veepehmedajas oleva vaigu. Pesutsükkel käivitub alles pärast selle toimingu lõppemist. Toimingut viiakse läbi regulaarselt.

8.1 Soolamahuti

ETTEVAATUST!

Kasutage ainult nõudepesumasinatele ette nähtud regenereerimissoola. Ärge kasutage köögisoola.

Soola kasutatakse veepehmedaja vaigu aktiveerimiseks ja igapäevases kasutuses heade pesutulemuste tagamiseks.

Kuidas täita soolamahutit

1. Keerake soolamahuti korki vastupäeva ja eemaldage see.
2. Valage 1 l vett soolamahutisse (ainult esimesel täitmisel).
3. Täitke soolamahuti kaasasoleva letri abil 1 kg nõudepesumasina soolaga.



4. Raputage kergelt letrit, et kõik soolagraanulid mahutisse juhtida.
5. Eemaldage sool soolamahuti avause ümber.

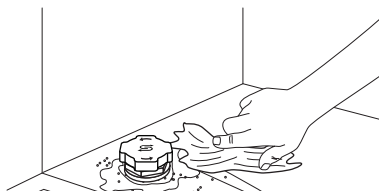

6. Soolamahuti sulgemiseks keerake soolamahuti korki päripäeva.

TÄHTIS

Vesi ja sool võivad soolamahutist täitmise ajal välja tulla. Korrosiooni vältimiseks täitke soolamahuti ja seejärel alustage kohe pesuainega täielikku nõudepesutsükli.

8.2 Kuidas täita loputusaine jaoturit

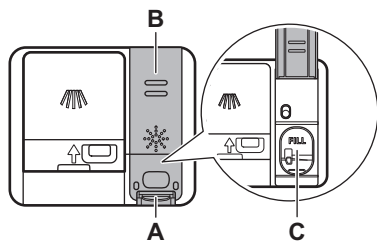

⚠ ETTEVAATUST!

Lahter (C) on ainult loputusvahendile. Ärge täitke seda pesuvahendiga.

⚠ ETTEVAATUST!

Kasutage ainult nõudepesumasinatele mõeldud loputusvahendit.

1. Vajutage avamisdetaili (A), et avada kaas (B).
2. Kallake loputusvahend jaoturisse (C), kuni vedelik jõuab märgiseni „FILL“.
3. Eemaldage mahaläinud loputusvahend imava lapiga, et ei tekiks liiga palju vahtu.
4. Sulgege kaas. Veenduge, et kaas lukustub asendisse.

8.3 Kuidas täita pesuaine jaoturit

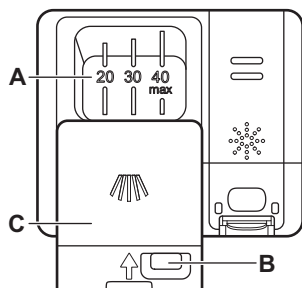

⚠ ETTEVAATUST!

Kasutage ainult nõudepesumasinatele mõeldud pesuainet.

1. Vajutage vabastusnuppu (B), et avada kaas (C).
2. Pange pesuaine lahtrisse (A). Ärge ületage märgistust „40 max“. Kasutada võib pesutablette, -pulbrit või -geeli.
3. Kui programm sisaldab eelpesufaasi, pange vähem kui 5 g pesuainet nõudepesumasina ukse siseküljele.
4. Sulgege kaas. Veenduge, et kaas lukustub asendisse.

Lisateavet pesuainekoguse kohta vt toote pakendil olevatest tootja juhistest. Tavaliselt 20 - 25 ml geelpesuainet või 18 g pulberpesuainet piisab tavalise määrdumisega koguse pesemiseks.

9. NÕUDEPESUMASINA LAADIMINE

- Parimate puhastamistulemuste saavutamiseks paigutage esemed korvides vastavalt kasutusjuhendis toodud juhistele.
- Vee ja energia kokkuhoidmiseks pange masin täis.
- Nõudepesumasina tõhusa töö tagamiseks ärge koormake korve üle.
- Kontrollige, et nõud ei puutu üksteise vastu ega ole üksteise peal. Vaid nii saavad nad veega täielikult kokku puutuda ja puhataks.

- Kasutage seadet ainult nõudepesumasinakindlate nõude pesemiseks.
- Ärge peske nõudepesumasinas järgmisi materjale: puit, sarv, tinasulam, vask, alumiinium, õrnalt kaunistatud portselan, kaitsmata süsinikteras või hõbe. See võib põhjustada selliste materjalide pragunemist, deformeerumist, värvimuutust, auklikkust, roostetamist, tuhmumist või korrodeerumist.
- Ärge peske seadmes vett imavaid esemeid (käsnu või lappe).
- Pange õõnsad esemed (tassid, klaasid ja pannid) avaus allapoole, et vesi saaks välja voolata.
- Veenduge, et klaasesemed ei puutu omavahel kokku.
- Pange kerged esemed ülemisse korvi. Veenduge, et esemed ei pääse vabalt liikuma.
- Pange söögiriistad ja väikesed esemed söögiriistade sahtlisse.
- Veenduge enne programmi käivitamist, et pihustikonsoolid saavad takistamatult liikuda.
- Reguleerige ülemise korvi kõrgust nii, et see sobiks suurte nõudega.

9.1 Kuidas reguleerida ülemise korvi kõrgust

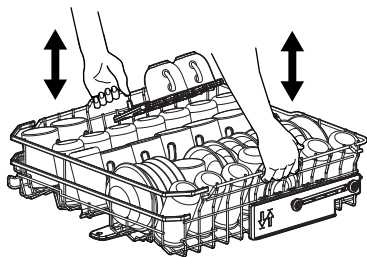

Kuidas tõsta ülemist korvi

1. Tõmmake korv välja, kuni see peatub.
2. Tõstke korvi ühelt või mõlemalt poolt, kuni mehhanism paigale lukustub ja korv on stabiilne.

Kuidas ülemist korvi langetada

1. Tõmmake korv välja, kuni see peatub.
2. Tõstke korvi veidi ühelt või mõlemalt poolt, suruge see seejärel alla ja laske alla langeda.

9.2 Nõudepesumasinakorvi omadused

Komplekti kuuluvad tarvikud võivad varieeruda sõltuvalt teie nõudepesumasinamudelist.

Alumine korv

Kokkupandavate harude arv võib varieeruda sõltuvalt teie nõudepesumasinamudelist. Kokkupandavad esiharud paljastavad lühemad harud kausside toetamiseks.

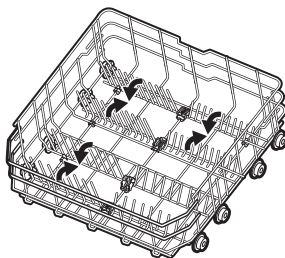

Korv sisaldab hoidjaid, millel on libisemisvastased kummist haaratsid veinipokaalide ja õlleklaaside jaoks.

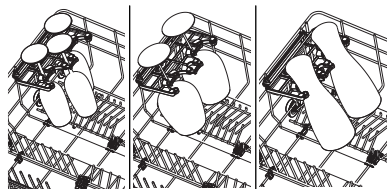

Pange hoidjad kokku ja vabastage ahjuplaadi toed.

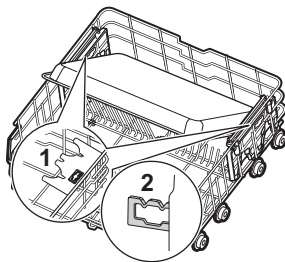

Ülemine korv

Kokkupandavate harude arv võib varieeruda sõltuvalt teie nõudepesumasinamudelist. Tasside hoidmiseks mõeldud riulid saab alla kokku panna, et luua ruumi kõrgetele nõudele.

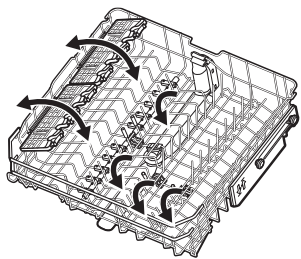

Tasside riulitel on pehmed haaratsid klaasnõude hoidmiseks, samas kui kummist harud tagavad stabiilsuse.

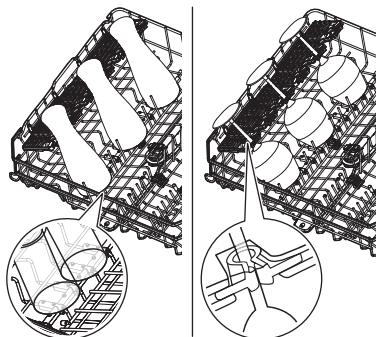

Söögiriistade sahtel

Vabastage külgnupud, et langetada sahtli reguleeritavad külgosad. See suurendab sahtli mahutavust. Osade sulgemiseks suruge neid ülespoole, kuni kuulete klõpsu.

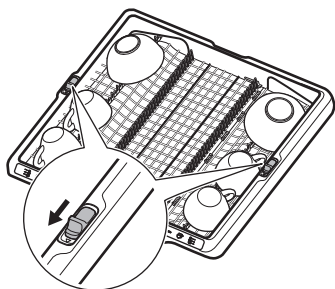

Asetage noad ja teravad tööriistad sahtli tagaosas ettenähtud hoidjasse. Hoidja on kokkupandav.

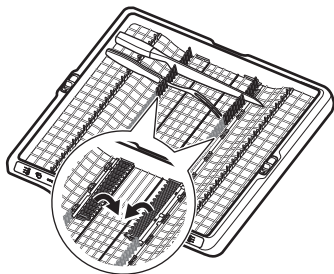

Kuidas eemaldada tarvikuid

Tassiriulid ja pehmed haaratsid saab suuremate esemete mahutamiseks ajutiselt eemaldada.

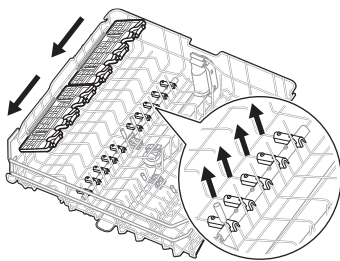

Kandureid saab eemaldada, kui alumises korvis on rohkem ruumi vaja.

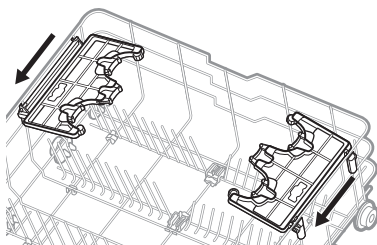

Nõude maksimaalsed kõrgused (mm)

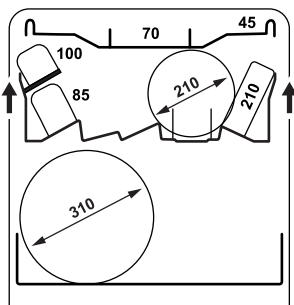
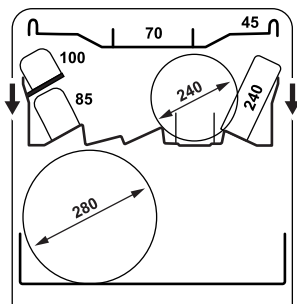

9.3 Nõudepesumasin laadimise näited

Alumine korv

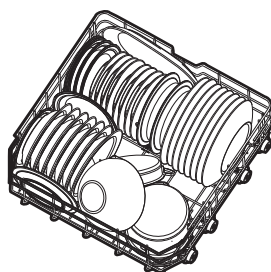
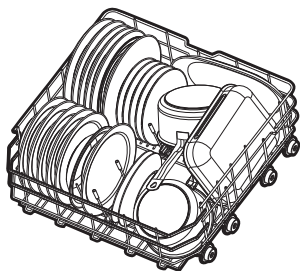

Ülemine korv

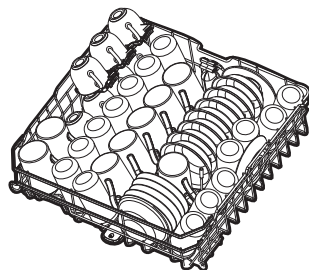
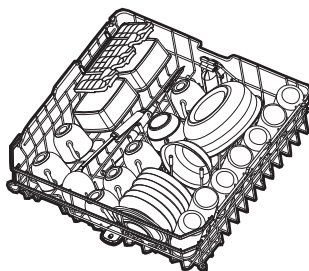

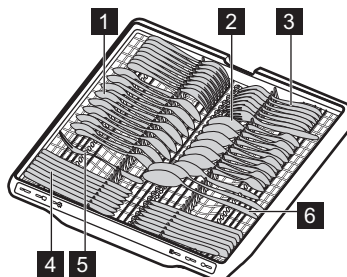

Söögiriistade sahtel

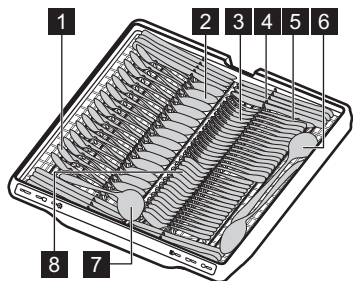



- 1 Teelusikas (15 tk)
- 2 Supilusikas (15 tk)
- 3 Kahvel (15 tk)
- 4 Nuga (15 tk)
- 5 Serveerimiskahvel (1 tk)
- 6 Serveerimislusikas (2 tk)
- 7 Kastmekulp (1 tk)
- 8 Magustoidulusikas (15 tk)

10. IGAPÄEVANE KASUTAMINE

1. Avage veekraan.
2. Vajutage ja hoidke sisse/välja nuppu, kuni seade aktiveerub.
3. Täitke soolamahuti, kui indikaator  põleb.
4. Täitke loputusvahendi jaotur, kui indikaator .
5. Täitke korvid.
6. Täitke pesuainejaotur.
7. Valige programm. Alustamiseks sulgege uks.
8. Sulgege veekraan, kui programm on lõppenud.



10.1 Kaugkäivitus

Funktsioon võimaldab programmi rakendusest käivitada.

Kuidas aktiveerida kaugkäivitust

Veenduge, et indikaator  on sees ja teie nõudepesumasin on rakenduses lisatud. Kui ei ole, siis vaadake peatükki „Juhtmevaba ühendus“.

1. Vajutage ja hoidke nuppu Delay umbes 3 sekundit.

Indikaator  on välja lülitatud, indikaator  on sisse lülitatud.

2. Sulgege seadme uks.

 Ukse avamine ajal, mil kaugkäivitus on aktiveeritud, inaktiveerib selle funktsiooni. Aktiveerige kaugkäivitus uuesti, enne kui ukse sulete, vastasel juhul käivitub pesutsükkel kohe pärast ukse sulgemist. Ukse avamine ei inaktiveeri kaugkäivitust, kui viitkäivitust ei ole seatud.

Kuidas kaugkäivitust deaktiveerida

Vajutage 3 sekundit nuppu Delay.

Indikaator  on kustunud.

10.2 Kuidas käivitada programmi valikuribalt My Time

1. Programmi valimiseks libistage sõrme üle valikuriba My Time.

Programmiga seotud tuli põleb.

2. Soovi korral aktiveerige programmi funktsioon.
3. Programmi käivitamiseks sulgege seadme uks.

10.3 Kuidas käivitada programmi Rinse&Hold

1. Vajutage ja hoidke nuppu Quick umbes 3 sekundit.

Indikaator  on sees.

2. Programmi käivitamiseks sulgege seadme uks.

10.4 Kuidas käivitada programmi AUTO

1. Vajutage nuppu AUTO.

Nupule vastav märgutuli põleb. Ekraanile kuvatakse pikima võimaliku programmi kestus.

2. Programmi käivitamiseks sulgege seadme uks.

Tsükli ajal lülituvad andurid korduvalt sisse ja esialgne programmikestus võib lüheneda.

10.5 Kuidas programmi funktsiooni aktiveerida

Korruga saab aktiveerida ainult ühe funktsiooni. Aktiveerige funktsioon enne programmi käivitamist. Funktsiooni ei ole võimalik aktiveerida ega deaktiveerida programmi töötamise ajal.

1. Valige programm valikuribalt My Time.
2. Vajutage funktsiooninuppu.

Nupule vastav märgutuli põleb.

Kui valik ei ole rakendatav, vilgub nupuga seotud sisevalgustus ja kostab helisignaali.

i Funktsioonide sisselülitamine võib sageli mõjutada vee- ja energiatarvet ning programmi kestust.

10.6 Kuidas programmi algust edasi lükata

1. Valige programm.
2. Vajutage korduvalt Delay-nuppu, kuni ekraanil kuvatakse soovitud viitkäivituse aeg (1 kuni 24 tundi).

Nupule vastav märgutuli põleb.

3. Sulgege seadme uks, et käivitada pöördloendus.

Pöördloenduse ajal ei saa te programmi ega funktsiooni muuta. Saate viitkäivituse aega rakenduses muuta.

Kui pöördloendus on lõppenud, käivitub programm.

10.7 Kuidas tühistada programmi viitkäivitus

Vajutage ja hoidke **1** umbes 3 sekundit.

Seade pöördub tagasi programmi valimise režiimi.

Valige uuesti programm.

10.8 Kuidas jooksvat programmi tühistada

Vajutage ja hoidke **1** umbes 3 sekundit.

Seade pöördub tagasi programmi valimise režiimi.

i Enne uue programmi käivitamist veenduge, et pesuaine jaoturis on pesuainet.

10.9 Ukse avamine seadme töötamise ajal

Ukse avamine programmi töötamise ajal peatab nõudepesutsükli. Ekraanile kuvatakse programmi järelejäanud aeg. Programmiriba ekraani allosas näitab praeguse pesutsükli edenemist. Riba lüheneb koos programmi kestuse vähenemisega. Pärast ukse sulgemist jätkub pesutsükkel katkestamise kohast.

Kui avate ukse viitkäivituse pöördloenduse ajal, siis pöördloendus peatatakse. Ekraanil kuvatakse pöördloenduse praegune olek. Pärast ukse sulgemist pöördloendus jätkub.

i Ukse avamine seadme töötamise ajal võib mõjutada energiatarbimust ja programmi kestust.

10.10 Programmi lõpp

Kui programm on lõpetatud, deaktiveerub nõudepesumasini automaatselt.

Kõik nupud on mitteaktiivsed, välja arvatud toitenupp.

10.11 Automaatne väljalülitus

See funktsioon säästab energiat, lülitades seadme välja, kui seda ei kasutata. Funktsioon käivitub automaatselt, kui:

- Pesuprogramm on lõppenud.
- 10 minuti pärast, kui ühtegi programmi ei ole käivitatud ja ühtegi nuppu ei ole vajutatud.

11. NÕUANDED JA SOOVITUSED

11.1 Üldine teave

Järgmisi näpunäiteid järgides saavutate igapävasel kasutamisel parimaid pesu- ja kuitavustulemusi ning aitate säästa keskkonda.

- Kasutusjuhendis toodud juhiseid järgides on nõude pesemine nõudepesumasinas

tunduvalt vee- ja energiasäästlikum kui nende käsitsi pesemine.

- Ärge loputage nõusid käsitsi. See suurendab vee- ja energiatarbimist. Vajadusel valige eelpesufaasiga programm.
- Eemaldage suuremad toidujäägid ja kallake tassid ja klaasid tühjaks, enne kui need masinasse panete.

- Valige programm vastavalt koormuse tüübile ja pinnasele.
- Et vältida katlakivi tekkimist seadmes:
 - Täitke vajadusel soolamahuti.
 - Kasutage soovitatud koguses pesuainet ja loputusvahendit.
 - Veenduge, et veepehmeni praegune tase vastab veevarustussüsteemi vee karedusele.
 - Järgige peatükis „Puhastamine ja hooldus“ toodud juhiseid.

11.2 Soola, loputusvahendi ja pesuaine kasutamine

- Kasutage ainult nõudepesumasina jaoks mõeldud soola, loputusvahendit ja pesuainet. Muud tooted võivad seadet kahjustada.
- Piirkondades, kus vesi on kare või väga kare, on optimaalse pesu- ja kuivatustulemuse saamiseks soovitatav kasutada tavalist pesuainet (lisaiineteta pulbrit, geeli või tablette), loputusvahendit kui soola eraldi.
- Mitmeotstarbelised tabletid ei pruugi lühikeste programmide ajal täielikult lahustuda, mis võib põhjustada nõudel pesuvahendi jääke. Vaadake toote pakendit. Kasutage tablette pikemate programmide puhul.
- Kasutage alati õiges koguses pesuainet. Ebapiisav pesuainekogus võib põhjustada mitterahuldavaid pesutulemusi ja tekitada nõudele karedast veest tingitud kihi või plekid. Liiga suur pesuainekogus pehme või pehmendatud veega jätab nõudele pesuainejäägid. Järgige pesuainepakendil olevaid juhiseid.
- Kasutage alati õiges koguses loputusvahendit. Liiga väike kogus loputusvahendit halvendab kuivatustulemusi. Liiga suur kogus loputusvahendit jätab nõudele sinaka kihi. Loputusvahendi taseme reguleerimiseks vaadake jaotist „Seaded“.
- Veenduge, et veepehmendaja tase on õige. Kui tase on seatud liiga kõrgele,

muutub vesi liiga pehmeks, mis võib põhjustada klaasi korrosiooni. Veepehmendaja taseme reguleerimiseks vaadake jaotist „Seaded“.

11.3 Mida teha, kui soovite multitablettide kasutamise lõpetada

Enne pesuvahendi, soola ja loputusvahendi eraldi kasutamise alustamist toimige järgmiselt.

1. Seadke veepehmendaja kõrgeim tase.
2. Veenduge, et soola ja loputusvahendi mahutid on täis.
3. Käivita programm Quick. Ärge kasutage pesuainet ega pange korvidesse nõusid.
4. Kui programm on lõppenud, reguleerige veepehmendajat vastavalt vee karedusele oma piirkonnas.
5. Reguleerige eraldatava loputusvahendi kogust.

11.4 Enne programmi käivitamist

Enne valitud programmi käivitamist veenduge järgmises:

- Filtrid on puhtad ja õigesti paigaldatud.
- Soolamahuti kork on tihedalt kinni.
- Pihustikonsoolid ei ole ummistunud.
- Soola ja loputusvahendit on piisavalt.
- Esemete paigutus korvides on õige.
- Valitud programm sobib pestavate esemete tüübi ja määrumisastmega.
- Kasutatud on õiges koguses pesuainet.

11.5 Korvide tühendamise

1. Enne seadmest väljavõtmist laske nõudel jahtuda. Tulised nõud purunevad kergesti.
2. Võtke kõigepealt välja esemed alumisest korvist, seejärel ülemisest.

i Ka pärast programmi lõppemist võib seadme sisepindadel siiski olla vett.

12. PUHASTAMINE JA HOOLDUS

TÄHTIS

Enne mis tahes hooldustoimingut peale programmi käivitamise, lülitage seade välja ja eemaldage toitepistik pistikupeasast.

Mustad filtrid ja ummistunud pihustikonsoolid halvendavad pesemistulemusi.

Filtrid on isepuhastuvad ega vaja pärast iga kasutamist puhastamist. Puhastage filtreid üks kord nädalas. Puhastage pihustihoobasid iga kahe kuu tagant või sagedamini, kui märkate pärast programmi lõppu nõudel toidujääke. Puhastamise sagedus võib varieeruda sõltuvalt seadme kasutamise sagedusest.

12.1 Kuidas alustada MachineCare programm

Enne programmi käivitamist puhastage filtrid ja pihustikonsoolid vastavalt käesolevas peatükis toodud juhistele.

1. Kasutage spetsiaalselt nõudepesumasinalle mõeldud katlakivieemaldit või puhastusvahendit. Järgige pakendil olevaid juhiseid. Ärge pange masinasse nõusid.
2. Vajutage ja hoidke nuppu AUTO umbes 3 sekundit.

Indicator is on.

3. Programmi käivitamiseks sulgege seadme uks.

Kui programm on lõppenud, on indikaator kustunud.

12.2 Lahtiste detailide eemaldamine

Pärast iga kasutamist kontrollige nõudepesumasina filtreid ja äravooluosad. Lahtised detailid (nt klaasi-, plast-, luutükid, hambaorgid jms) halvendavad pesutulemusi ja võivad seadme tühenduspeadme kahjustada.

ETTEVAATUST!

Kui te ei saa võrkehasid kätte, pöörduge volitatud teeninduskeskuse poole.

1. Võtke filtrisüsteem lahti nii, järgides käesolevas jaotises toodud juhiseid.
2. Eemaldage võrkehad manuaalselt.

3. Pange filtrisüsteem kokku nii, nagu käesolevas jaotises näidatud.

12.3 Filtrite puhastamine

Filtrisüsteem koosneb kolmest osast.

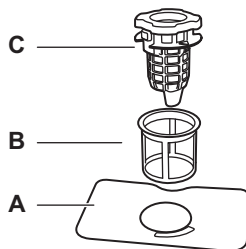

1. Keerake äravoolufiltrit (C) vastupäeva ja tõstke üles. Eemaldage lamefilter (A).

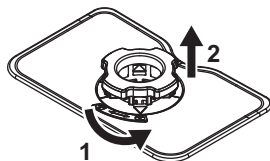

2. Vajutage äravoolufiltrit asuvat kahte nuppu (C) ja eemaldage see peenfiltrisse (B).

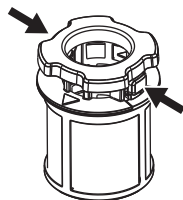

3. Peske filtrid puhtaks.
4. Veenduge, et kogumisvanni servas ega selle ümbruses ei oleks toidu ega mustuse jääke.
5. Paigaldage lamefilter (A) tagasi oma kohale.
6. Vajutage äravoolufiltrit (C) peenfiltrisse (B).
7. Sisestage peenfilter (B) lamefiltrisse (A). Keerake äravoolufiltrit (C) päripäeva, kuni see lukustub.

⚠ ETTEVAATUST!

Filtrite vale asend võib põhjustada kehva pesutulemust ja seadet kahjustada.

12.4 Sisemine puhastamine

- Puhastage seadme sisemust pehme niiske lapiga.
- Ärge kasutage abrasiivseid puhastuslappe, teravaid esemeid, tugevaid kemikaale, küürimisšvamme ega lahusteid.
- Pühkige luuki, kaasa arvatud kummist tihendit, üks kord nädalas.
- Hea toimivuse säilitamiseks puhastage seadet vähemalt kord kahe kuu jooksul spetsiaalselt nõudepesumasina puhastamiseks mõeldud tootega. Lugege tähelepanelikult tootepakendil olevat juhendit.
- Parimate pesutulemuste saamiseks käivitage  programm.

12.5 Alumise pihustikonsooli puhastamine

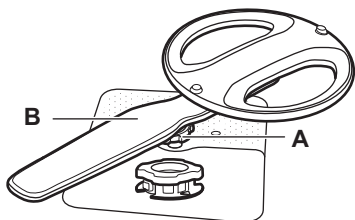

1. Keerake pingutusmutter (A) vastupäeva ja tõmmake pihustikonsool (B) ülespoole.
2. Peske pihustikonsool voolava vee all puhtaks. Kasutage avadesse kogunenud mustuse eemaldamiseks peenikest teravat eset (nt hambaorki). Laske veel voolata läbi aukude, et loputada välja kogu allesjäänud praht.
3. Vajutage pihustikonsooli allapoole ja keerake pingutusmutrit päripäeva.

12.6 Ülemise pihustikonsooli puhastamine

1. Tõmmake ülemine korv välja.
2. Pihustikonsooli korvilt lahti keeramiseks keerake pingutusmutrit (A) päripäeva.

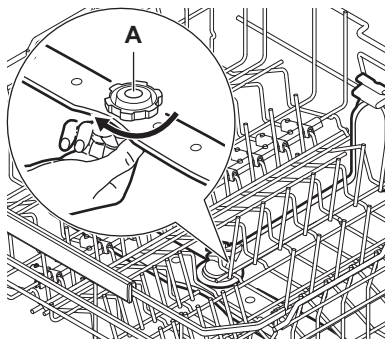

3. Peske pihustikonsool voolava vee all puhtaks. Kasutage avadesse kogunenud mustuse eemaldamiseks peenikest teravat eset (nt hambaorki). Laske veel voolata läbi aukude, et loputada välja kogu allesjäänud praht.
4. Pihustikonsooli tagasi paigaldamiseks keerake pingutusmutrit vastupäeva, kuni kuuetele klõpsu.

12.7 Lae-pihustikonsooli puhastamine

Lae-pihustikonsool asub seadme laes. Pihustikonsool (C) on paigaldatud sisselasketoru külge (A) kinnituselemendi (B) abil.

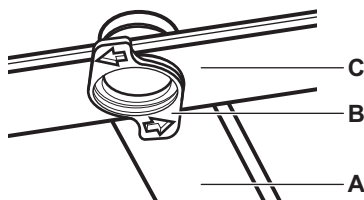

1. Vabastage söögiriistade sahtli liugsiinidel olevad tõkised ja tõmmake sahtel välja.

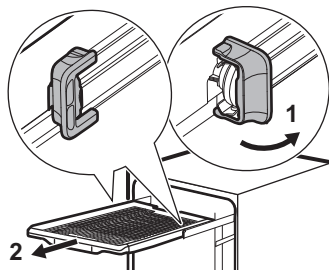

2. Viige ülemine korv madalamale tasemele, et pääseda pihustikonsoolile paremini ligi.

- Keerake kinnituselementi (B) vastupäeva ja tõmmake pihustikonsool (C) alla.
- Peske pihustikonsool voolava vee all puhtaks. Kasutage avadesse kogunenud mustuse eemaldamiseks peenikest teravat eset (nt hambaorki). Laske veel voolata läbi aukude, et loputada välja kogu allesjäänud praht.
- Pihustikonsooli paigaldamiseks lükake kinnituselement (B) pihustikonsooli (C) sisse ja kinnitage see päripäeva keerates sisselasketoru (A) külge. Veenduge, et kinnituselement lukustub oma kohale.
- Lükake söögiriistade sahtel liugsiinidele ja kinnitage tükised.

12.8 Sisselaskevooliku filtri puhastamine

- Sulgege veekraan.
- Keerake kinnitusdetaili (A) päripäeva. Võtke voolik lahti.

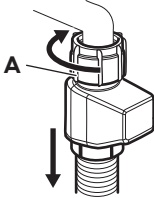

- Puhastage sisselaskevooliku filter.

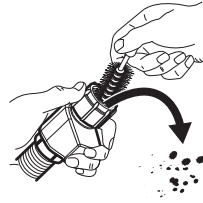

12.9 Välispinna puhastamine

- Puhastage seadet pehme niiske lapiga.
- Kasutage ainult neutraalseid pesuaineid.
- Ärge kasutage abrasiivseid tooteid, küürimisšvamme ega lahusteid.

13. TÕRKEOTSING

Enamiku probleemide lahendamiseks ei ole vaja pöörduda teeninduskeskuse poole. Vaadake alltoodud tabelit, et leida teavet võimalike probleemide kohta.

Mõnede probleemide korral kuvatakse ekraanil tõrke kood.

Kui olete masinat kontrollinud, lülitage masin välja ja uuesti sisse. Kui probleem püsib, pöörduge volitatud teeninduskeskuse.

TÄHTIS

Sulgege veekraan, eemaldage seade vooluvõrgust ja ärge kasutage seda enne, kui probleem on lahendatud.

Ei saa seadet aktiveerida.

- Veenduge, et toitepistik on seinakontakti ühendatud.
- Veenduge, et kaitsmekarbis olevad sulavkaitsmed on terved.

Seadme uks ei avane vajutamisel.

- Funktsioon Push2Open on voolukatkestuse ajal, või kui seade on vooluvõrgust lahti ühendatud, keelatud. Vaadake selle peatüki lõpus jaotist „Kuidas ust käsitsi avada“.

Programm ei käivitu.

- Veenduge, et masina luuk on suletud.
- Kui on valitud viitkäivitus, tühistage see või oodake pöördloenduse lõppemiseni.
- Masin aktiveerib veepihendamisas leiduva toimeaine. Protseduur kestab ligikaudu 5 minutit.

i10 või i11 veakood. Masin ei täitu veega.

- Veenduge, et veekraan on avatud.
- Veenduge, et veesurve on vahemikus 0.05 (0.5) / 1 (10) MPa (bar). Lisateabe saamiseks võtke ühendust kohaliku vee-ettevõttega.
- Veenduge, et veekraan ei ole ummistunud.

- Veenduge, et sisselaskevooliku filter ei ole ummistunud. Vajadusel puhastage filter. Vaadake "Puhastamine ja hooldus" peatükki.
- Veenduge, et tühjendusvoolik ei ole kokku murtud ega painutatud.

i20 veakood. Seade ei tühjene veest.

- Veenduge, et valamu äravoolutoru ei ole ummistunud.
- Veenduge, et sisemine filtrisüsteem ei ole ummistunud.
- Veenduge, et tühjendusvoolikul ei ole väändeid ega kõverusi.

i23 veakood. Tühjenduspumba rike.

- Tühjenduspumba kate on lahti või puudub. Kontrollige katet. Katte asukoha kohta vaadake tühjenduspumba puhastamise juhiseid, mis on toodud allpool selles peatükis.

i24 veakood. Tühjenduspumba rike.

- Tühjenduspump on võrkehaga ummistunud. Vaadake jaotist „Kuidas puhastada tühjenduspumpa“ hiljem selles peatükis.

i28 veakood. Tühjenduspumba rike.

- Sulgege veekraan ja võtke ühendust volitatud hoolduskeskusega.

i30 veakood. Üleujutusvastane seade on sees.

- Sulgege veekraan.
- Veenduge, et masin on õigesti paigaldatud.
- Veenduge, et korvid on täidetud nii, nagu kasutusjuhendis näidatud.

i51 - i59 veakoodid. Pesupumba rike.

- Lülitage masin välja ja sisse.

i61 või i69 veakood. Masinas oleva vee temperatuur on liiga kõrge või on temperatuuranduri rike.

- Veenduge, et sissetuleva vee temperatuur ei ületa 60°C.
- Lülitage masin välja ja sisse.

i97, i98 või iC0 - iC5 veakoodid. Seadme tehniline rike.

- Lülitage masin välja ja sisse.

iF1 veakood. Masinas oleva vee tase on liiga kõrge.

- Lülitage masin välja ja sisse.
- Veenduge, et filtrid on puhtad.

- Kontrollige, kas tühjendusvoolik on paigaldatud pöranda suhtes õigele kõrgusele. Vt paigaldusjuhiseid.

Masin jääb pesemise käigus korduvalt seisma ja hakkab uuesti tööle.

- See on tavaline. See tagab parimad pesutulemused ja energia kokkuhoiu.

Programm kestab liiga kaua.

- Kui on valitud viitkäivitus, tühistage see või oodake pöördloenduse lõppemiseni.
- Programmifunktsioonide aktiveerimine võib pikendada programmi kestust.

Kuvatav programmi kestus erineb tarbimisväärtuste tabelis toodud kestusest.

- Programmi kestus võib muutuda sõltuvalt vee survest ja temperatuurist, toitepinge kõikumisest, valitud funktsioonidest, nõude hulgast ja määrdumisastmest.

Ekraanil olev järelejäänud aeg pikeneb ja liigub edasi hüplikult kuni programmi lõpuni.

- See ei ole rike. Masin töötab õigesti.

Väike leke masina uksest.

- Masin ei ole loodis. Reguleerige tugijalgu vastavalt vajadusele (kui on kohaldatav).

Masina luuki on raske sulgeda.

- Masin ei ole loodis. Reguleerige tugijalgu vastavalt vajadusele (kui on kohaldatav).
- Nõude osad ulatuvad korvidest väljapoole.

Masina luuk avaneb pesutsükli ajal.

- Funktsioon AirDry on aktiveeritud, et parandada kuivatustulemusi, säästes samal ajal energiat. Funktsiooni väljalülitamiseks vaadake peatükki „Seaded“.

Masina sisemusest kostab klirinat või koputusi.

- Nõud ei ole korvidesse õigesti paigutatud. Vaadake "Nõudepesumasina laadimine" peatükki.
- Veenduge, et pihustikonsool saab vabalt pöörelda.

Masin põhjustab kaitsme väljalülitumist.

- Voolutugevus ei võimalda kõigi kasutatavate seadmete üheaegset kasutamist. Kontrollige pistikupesa voolutugevust ja arvesti võimsust ning lülitage vajaduse korral mõni kasutatavatest seadmetest välja.

- Masina sisemine elektririke. Võtke ühendust volitatud teeninduskeskusega.

Seade on sisse lülitatud, kuid ei tööta. Ekraanil kuvatakse Toitekatkestus..

- Toide pole lubatud vahemikus. Nõudepesutsüklil katkestatakse ajutiselt ja jätkub automaatselt pärast toite taastumist.

Seade lülitub töötamise ajal välja.

- Täielik voolukatkestus. Nõudepesutsüklil katkestatakse ajutiselt ja jätkub automaatselt pärast toite taastumist.

Ekraanil kuvatakse Updating. Aktiivne on ainult sisse/välja nupp.

- Masin laadib automaatselt alla ja installeerib püsivara värskenduse, kui see on saadaval. Näidikul kuvatakse Updating, et näidata programmi värskendamise kestust. Oodake, kuni protsess jõuab lõpule. Kui katkestate värskendamise masina deaktiveerimisega, jätkab masin värskendamist kohe, kui selle uuesti sisse lülitate. Püsivara värskendus ei muuda masina jõudluse kohta esitatud väärtusi.

13.1 Kuidas ust käsitsi avada

Seadmel on kaasas tööriist ukse käsitsi avamiseks. Tööriist on saadaval ka varuosana.

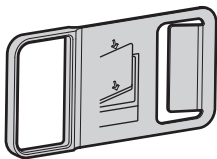

Sisestage tööriist ukse kõrval olevasse pilusse ja seejärel tõmmake seda avamiseks.

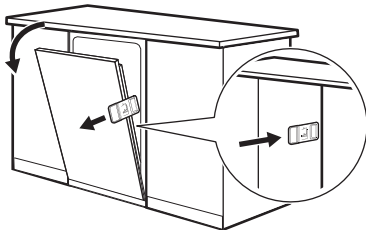

13.2 Kuidas puhastada tühjenduspumpa

⚠ ETTEVAATUST!

Olge puhastamisel ettevaatlik, kuna tühjenduspump võib sisaldada klaasitükke jm teravat prahti.

1. Enne hooldust lülitage seade alati välja ja eemaldage toitepistik pistikupesast.
2. Eemaldage filtrisüsteem.
3. Eemaldage švammiga kogu jääkvesi.
4. Tõmmake plastikkate sõrmega ära.

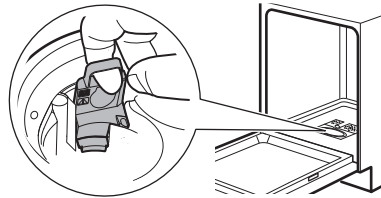

5. Eemaldage ettevaatlikult kõik võõrkehad.
6. Asetage plastkate tagasi oma kohale. Veenduge, et see ei oleks lahti.
7. Paigaldage filtrisüsteem ja ühendage seade.

13.3 Nõudepesu- ja kuivatustulemused ei vasta ootustele

Kehvad nõudepesutulemused.

- Vaadake "Nõuanded ja soovitused" peatükki.
- Kasutage intensiivsemat pesuprogrammi.
- Puhastage pihustikonsool ja filtrid. Vaadake "Puhastamine ja hooldus" peatükki.
- Põhjuseks võib olla pesuaine kvaliteet. Katsetage teist pesuainet.

Kehvad kuivatustulemused.

- Vaadake "Nõuanded ja soovitused" peatükki.
- Nõud on jäänud suletud seadmesse liiga kauaks. Aktiveerige funktsioon AirDry, et valida ukse automaatne avanemine ja parandada kuivatamist. Vaadake "Seaded" peatükki.
- Tühjendage nõudepesumasin alles siis, kui programm on lõppenud ja ekraanile kuvatakse 0:00.
- Loputusvahendit pole kasutatud või seda on lisatud liiga vähe. Täitke loputusvahendi jaotur või suurendage

loputusvahendi doosi. Taseme reguleerimiseks vaadake peatükki „Seaded“.

- Põhjuseks võib olla loputusvahendi kvaliteet. Proovige kasutada mõnda erinevat loputusvahendit.
- Kasutage alati loputusvahendit, isegi multitablettide kasutamisel.
- Aktiveerige rakenduse kaudu kuivatuspäranduse valik.
- Plastist esemed tuleks rätikuga üle kuivatada.
- Programmil Quick ei ole kuivatustsükli. Valige mõni muu programm.
- Ülemisest korvist langesid veepiisad alumisele korvile. Tühjendage esmalt alumine korv ja alles seejärel ülemine korv.

Valkjad triibud klaasidel ja nõudel.

- Pesuaine kogus on liiga suur. Vähendage kogust.

Sinakas kiht klaasidel ja nõudel.

- Eraldatava loputusvahendi kogus on liiga suur. Seadke loputusvahendi kogus väiksemaks.

Plekid ning veetilkade jäägid klaasidel ja nõudel.

- Eraldatava loputusvahendi kogus pole piisavalt suur. Seadke kogus suuremaks. Vaadake "Seaded" peatükki.
- Põhjuseks võib olla loputusvahendi kvaliteet. Proovige mõnda erinevat loputusvahendit.
- Vaadake "Nõudepesumasina laadimine" peatükki.

Seadme sisemus on märg.

- Tegemist pole seadme defektiga. Niiskus kondenseerub seadme seintele.

Pesemisel tekib liiga palju vahu.

- Kasutage ainult nõudepesumasinate jaoks mõeldud pesuainet.
- Kasutage mõne teise tootja pesuainet.
- Ärge eel-loputage nõusid jooksva vee all.

Söögiriistadel on rooste jäljed.

- Pesemiseks kasutatav vesi sisaldab liiga palju soola. Pärast soolamahuti täitmist eemaldage alati maha läinud sool.
- Hõbedast ja rooste vabast terasest söögiriistad on pandud kokku. Ärge asetage neid esemede üksteise lähedale.

Programmi lõpus on pesuainejaoturis pesuainejäägid.

- Vesi ei suuda jaoturis olevat pesuainet välja uhtuda. Veenduge, et pihustikonsool pole blokeeritud ega ummistunud.
- Veenduge, et korvides olevad esemed ei takista pesuainejaoturi kaane avanemist.

Ebameeldiv lõhn masina sees.

- Vaadake "Puhastamine ja hooldus" peatükki.
- Kasutage regulaarselt programmi, mille nõudepesutemperatuur on 65°C.

Katlakivijäägid nõudel, sisemusel ja ukse siseküljel.

- Kohalik kraanivesi on kare. Kasutage soola ja seadke veepehmendaja ka siis, kui kasutate multitablette. Vaadake peatükki „Seaded“ veepehmendaja jaotist.
- Soola tase on madal. Kui soolaindikaator on sees, täitke soolamahuti.
- Soolamahuti kork on lahti. Kontrollige korki.
- Käivitage programm  koos katlakivieemaldi või nõudepesumasinate puhastusvahendiga.
- Kui katlakivi jäägid püsivad, puhastage seadet sobivate pesuvahenditega.
- Katsetage teist pesuainet.
- Pöörduge pesuaine tootja poole.

Tuhmid, värvi muutnud või pragunenud nõud.

- Veenduge, et peseksite masinas ainult nõudepesumasinakindlaid nõusid.
- Täitke ja tühjendage korv ettevaatlikult. Vaadake "Nõudepesumasina laadimine" peatükki.
- Pange õrnemad esemed ülemisse korvi.
- Aktiveerige funktsioon GlassCare, et tagada klaasidele ja õrnadele nõudele spetsiaalhooldus.

Vaadake võimalike muude põhjuste kohta peatükke „Enne esimest kasutamist“, „Nõudepesumasina laadimine“, „Igapäevane kasutamine“ või „Nõuand ja soovitused“.

13.4 Probleemid juhtmevaba ühendusega

Juhtmevaba ühenduse aktiveerimine ebaõnnestus.

- Vale juhtmevaba võrk või parool. Tühistage häälestus ja käivitage see uuesti, et sisestada õiged sisselogimistunnused. Vaadake peatükki „Juhtmevaba ühendus“.

- Juhtmevaba võrgu signaaliga on probleeme. Kontrollige juhtmevaba võrku ja ruuterit. Taaskäivitage ruuter.
- Juhtmevaba võrgu signaal on nõrk. Selle kontrollimiseks ühendage oma mobiilseade ja nõudepesumasin samas ruumis sama võrku. Kui see ebaõnnestub, liigutage ruuter nõudepesumasinale lähemale.
- Juhtmevaba võrgu signaal on tõkestatud nõudepesumasina lähedal asuva mikrolaineahju tõttu. Lülitage mikrolaineseade välja.
- Kui juhtmeta võrguga ilmneb täiendavaid probleeme, võtke ühendust juhtmeta teenuse pakkujaga.

Rakendus ei saa luua ühendust nõudepesumasinaga.

- Juhtmevaba võrgu signaaliga on probleeme. Kontrollige juhtmevaba võrku ja ruuterit. Taaskäivitage ruuter.
- Kontrollige, kas teie mobiilseade on võrguga ühendatud.
- Paigaldatud on uus ruuter või ruuteri konfiguratsiooni on muudetud.

- Konfigureerige nõudepesumasin ja mobiilseade uuesti. Vaadake peatükki „Juhtmevaba ühendus“.
- Kui juhtmeta võrguga ilmneb täiendavaid probleeme, võtke ühendust juhtmeta teenuse pakkujaga.

Rakendus saab nõudepesumasinaga ühenduse luua ainult teie koduse juhtmevaba võrgu kaudu. Wi-Fi-indikaator vilgub.

- Ühendus pilvega on katkenud. Oodake, kuni ühendus taastub.

Rakendus ei saa sageli luua ühendust nõudepesumasinaga.

- Juhtmevaba võrgu signaal on tõkestatud nõudepesumasina lähedal asuva mikrolaineahju tõttu. Lülitage mikrolaineseade välja. Vältige mikrolaineahju ja kaugkäivituse samaaegset kasutamist.
- Juhtmevaba võrgu signaal on nõrk. Viige ruuter nõudepesumasinale võimalikult lähedale või kaaluge leviala laiendaja soetamist.

14. TEHNILISED ANDMED

Mõõtmed	Laius / kõrgus / sügavus (mm)	596 / 865 - 945 / 560
Elektriühendus ¹⁾	Pinge (V)	200 - 240
	Sagedus (Hz)	50 - 60
Veesurve	Minimaalne / maksimaalne MPa (bar)	0.05 (0.5) / 1 (10)
Veevarustus	Külm vesi või kuum vesi (°C) ²⁾	minimaalne 5 - maksimaalne 60
Mahutavus	Nõudekomplekte	15

¹⁾ Muud väärtused on toodud andmeplaadil

²⁾ Kui kuum vesi tuleb alternatiivsest energiaallikast (nt päikesepaneelid), kasutage energiakulu vähendamiseks seda soojaveevarustussüsteemi.

14.1 Link EL EPREL-i andmebaasile

Seadme energiamärgisel olevalt QR-koodilt leiab veebilingi selle seadme registreerimiseks EL EPREL-i andmebaasis. Hoidke energiamärgis alles koos kasutusjuhendiga ja kõigi muude dokumentidega, mis seadmega kaasnesid.

Toote jõudlusega seotud teavet on võimalik leida EL-i EPREL-i andmebaasist, kasutades linki <https://eprel.ec.europa.eu> ning mudelinime ja tootenumbrit, mille leiab seadme andmesildilt. Vaadake peatükki "Toote kirjeldus".

15. KESKKONNAASPEKTID

Ringlussevõttu tuleb saata materjalid, millel on sümbol . Ringlussevõtuks pange pakend vastavatesse konteineritesse. Aidake hoida keskkonda ja inimeste tervist ning suunake elektri- ja elektroonikaseadmete jäät-

med ringlusse. Ärge visake ära seadmeid, mis on tähistatud sümboliga  majapidamisjäätmete hulka. Viige seade kohalikku jäätmesortimispunkti või pöörduge abi saamiseks kohalikku omavalitsusse.

1. DROŠĪBAS NORĀDĪJUMI.....	28
2. DROŠĪBAS NORĀDĪJUMI.....	29
3. PRODUKTA APRAKSTS	31
4. VADĪBAS PANELIS.....	32
5. PROGRAMMAS UN IESPĒJAS.....	33
6. IESTATĪJUMI.....	34
7. BEZVADU SAVIENOJUMS.....	36
8. PIRMS PIRMĀS LIETOŠANAS.....	37

9. TRAUKU IEVIETOŠANA TRAUKU MAZGĀJAMĀ MAŠINĀ.....	38
10. IKDIENAS LIETOŠANA.....	42
11. IETEIKUMI UN PADOMI.....	44
12. APKOPE UN TĪRĪŠANA.....	45
13. TRAUČĒJUMMEKLĒŠANA	47
14. TEHNISKIE DATI.....	51
15. AR VIDI SAISTĪTI APSVĒRUMI....	52

1. ⚠ DROŠĪBAS NORĀDĪJUMI

Pirms ierīces uzstādīšanas un lietošanas rūpīgi izlasiet pievienotos norādījumus. Ražotājs neatbild par savainojumiem un bojājumiem, kas radušies ierīces nepareizas uzstādīšanas vai lietošanas rezultātā. Vienmēr glabājiet šīs instrukcijas drošā, pieejamā vietā, lai tās varētu izmantot nākotnē.

1.1 Bērnu un īpaši jūtīgu personu drošība

- Šo ierīci drīkst izmantot bērni no 8 gadu vecuma un cilvēki ar ierobežotām fiziskām, sensorām vai garīgām spējām vai pieredzes un zināšanu trūkumu atbildīgas personas uzraudzībā vai, ja tie ir informēti par ierīces drošu lietošanu un izprot potenciālos riskus. Bērniem no līdz 8 gadu vecumam un personām ar ļoti plašu un sarežģītu invalidi-

tāti jāliedz piekļuve ierīcei, ja vien tos nepārtraukti neuzrauga.

- Mazi bērni jāuzrauga, lai tie nespēlētos ar ierīci.
- Glabājiet mazgāšanas līdzekļus bērniem nepieejamās vietās.
- Neļaujiet bērniem atrasties ierīces tuvumā, ja ir atvērta ierīces durvis.
- Bērni nedrīkst tīrīt ierīci un veikt tās apkopi bez uzraudzības.

1.2 Vispārīgā drošība

- Šī ierīce paredzēta tikai mājsaimniecības trauku un galda piederumu tīrīšanai.
- Šī ierīce ir izstrādāta tikai izmantošanai mājas apstākļos un telpās.
- Šo ierīci var izmantot birojos, viesnīcu viesu numuros, viesu apartamentos, lauku viesu mājās un citās līdzīgās uzturēšanās vietās, kurās izmantošana ne-

pārsniedz (vidējo) mājsaimniecības lietošanas intensitāti.

- Nemainiet šī produkta specifikāciju.
- Darba ūdens spiedienam (minimālajam un maksimālajam) ir jābūt starp 0.05 (0.5) / 1 (10) MPa (bar).
- Ievērojiet maksimālo 15 vietu iestatījumu skaitu.
- Ierīces durvis nedrīkst atstāt atvērtas, lai izvairītos no pakļūšanas briesmām.
- Ja strāvas padeves vads ir bojāts, tas ir jānomaina ražotājam, autorizētajam servisa centram vai kvalificētam speciālistam, lai izvairītos no nelaimes gadījuma.
- **BRĪDINĀJUMS!** Naži un citi asi priekšmeti jāievieto

grozā ar asmeni uz leju vai jānovieto horizontālā pozīcijā.

- Pirms jebkādam apkopes darbībām izslēdziet ierīci un atvienojiet spraudkontaktu no elektrotīkla.
- Ierīces tīrīšanai neizmantojiet augstspiediena ūdens strūklu un/vai tvaiku.
- Ja ierīces pamatnē ir ventilācijas atveres, tās nedrīkst būt aizsegta, piemēram, ar paklāju.
- Ierīce ir jāpieslēdz ūdens padevei, izmantojot jaunas komplektācijā iekļautās šļūtenes. Vecās šļūtenes nedrīkst izmantot atkārtoti.

2. DROŠĪBAS NORĀDĪJUMI

2.1 Uzstādīšana

BRĪDINĀJUMS!

Ierīci drīkst uzstādīt tikai sertificēti speciālisti.

- Noņemiet visu iesaiņojumu.
- Neuzstādiēt un nelietojiet bojātu ierīci.
- Ievērojiet kopā ar ierīci saņemtos uzstādīšanas norādījumus.
- Uzmaniēties, pārvietojot ierīci, jo tā ir smaga. Izmantojiet aizsargcimdus un slēgtus apavus.
- Neuzstādiēt vai neizmantojiet ierīci vietās, kur temperatūra ir zemāka par 0°C.
- Uzstādiēt ierīci drošā un atbilstošā vietā, kas atbilst uzstādīšanas prasībām.
- Nelietojiet ierīci, pirms ievietojat to iebūvētā struktūrā drošības izturēšanās dēļ.

- Ja mēbeļu panelis nav uzstādīts, durvis var negaidīti aizvērties. Atveriet ierīces durvis uzmanīgi, lai izvairītos no savainošanās riska. Pēc uzstādīšanas pārliecinieties, ka plastmasas vāciņi ir nofiksēti vietā. Durvju malās izvietoto plastmasas pārsegu bojājumi vai to noņemšana var ietekmēt ierīces darbību un izraisīt traumu risku. Ja plastmasas vāciņš ir bojāts, sazinieties ar pilnvarotu servisa centru, lai to nomainītu.

2.2 Pieslēgums elektrotīklam

BRĪDINĀJUMS!

Ugunsgrēka un elektrošoka risks!

- **BRĪDINĀJUMS!** Šī ierīce ir paredzēta uzstādīšanai/pievienošanai ēkas zemējuma savienojumam.

- Pārliecinieties, vai tehnisko datu plāksnītē norādītie parametri atbilst elektrotīkla spriegumam.
- Vienmēr izmantojiet pareizi uzstādītu un drošu elektrotīkla kontaktlīdzdu.
- Neizmantojiet vairāku kontaktspraudņu adapterus un pagarinātājus.
- Nepieļaujiet tīkla kontaktdakšas un tīkla kabeļa bojājumus. Ja tie jānomaina, sazinieties ar mūsu pilnvaroto servisa centru.
- Pievienojiet strāvas kontaktdakšu kontaktlīdzdai tikai uzstādīšanas beigās un nodrošiniet, ka strāvas kontaktdakšai varat piekļūt.
- Neatvienojiet ierīci, velkot aiz strāvas kabeļa. Vienmēr turiet strāvas kontaktdakšu.

2.3 Ūdens pieslēgums

BRĪDINĀJUMS!

Elektrošoka risks.

- Nebojājiet ūdens šļūtenes.
- Pirms pieslēgšanas jaunām caurulēm, ilgstoši nelietotām caurulēm, pēc remonta vai jaunu ierīču (piemēram, ūdens skaitītāju) uzstādīšanas, ļaujiet ūdenim tecēt, līdz tas ir dzirds.
- Pirmās lietošanas laikā un pēc tās pārbaudiet, vai ūdens nenoplūst.
- Ja ūdens ieplūdes šļūtene ir bojāta, nekavējoties aizveriet ūdens krānu un atvienojiet kontaktdakšu no elektrotīkla kontaktlīdzdas. Sazinieties ar servisa centru, lai aizstātu ūdens ieplūdes šļūteni.
- Elektroenerģijas aizdeves pārtraukums deaktivizē ūdens aizsardzības sistēmu, palielinot noplūdes risku.
- Ūdens ieplūdes šļūtenei ir drošības vārsts un apvalks ar iekšējo tīkla kabeli.

2.4 Lietošana

- Neturiet ierīces tuvumā viegli uzliesmojošus produktus vai priekšmetus, kas satur viegli uzliesmojošus produktus.
- Trauku mazgājamo mašīnu mazgāšanas līdzekļi ir bīstami. Ievērojiet uz mazgāšanas līdzekļa iepakojuma sniegtos drošības norādījumus.
- Nedzeriet un nekādā veidā neizmantojiet ierīcē esošo ūdeni.
- Pirms trauku izņemšanas nogaidiet, līdz programma beidzas, jo uz traukiem var palikt mazgāšanas līdzeklis.
- Neglabājiet priekšmetus un neizdariet spiedienu uz atvērta ierīces durvīm.

- Atverot ierīces durvis programmas darbības laikā, no ierīces var izplūst karsts tvaiks.

2.5 Iekšējais apgaismojums

BRĪDINĀJUMS!

Pastāv traumu risks.

- Šai ierīcei ir iekšējā lampa, kas ieslēdzas, atverot durvis vai ieslēdzot ierīci, kamēr durvis ir atvērtas. Lampa izslēdzas, aizverot durvis, izslēdzot ierīci vai automātiski pēc kāda laika.
- Lai nomaiņītu iekšējā apgaismojuma spuldzi, sazinieties ar pilnvarotu servisa centru.

2.6 Serviss

- Lai salabotu ierīci, sazinieties ar pilnvarotu servisa centru. Izmantojiet tikai oriģinālās rezerves daļas.
- Pašrocīgi vai neprofesionāli veikts remonts var būt nedrošs lietotājam un var anulēt garantiju.
- Turpmāk norādītās rezerves daļas būs pieejamas vismaz 7 gadus pēc modeļa ražošanas pārtraukšanas: motors, cirkulācijas un drenāžas sūkņi, sildītāji un sildelementi, tostarp siltumsūkņi, cauruļvadu sistēmas un saistītais aprīkojums, tostarp caurules, vārsti, filtri un noplūdes aizturi, ar durvju montāžu saistītās strukturālas un iekšējās detaļas, drukātās shēmas plates, elektroniskie displeji, spiediena slēdži, termoregulatori un sensori, programmatūra un programmaparatūra, tostarp atiestatīšanas programmatūra. Turpmāk norādītās rezerves daļas būs pieejamas vismaz 10 gadus pēc modeļa ražošanas pārtraukšanas: durvju eņģes un blīvgumijas, citas blīvgumijas, sprauslas, drenāžas filtri, iekšējie balsti un plastmasas piederumi, piemēram, grozi un vāki. Jūsu valstī var tikt piemērots ilgāks laiks. Lai iegūtu papildu informāciju, apmeklējiet mūsu tīmekļa vietni.
- Dažas rezerves daļas ir pieejamas tikai profesionāļiem un uz šo modeli var neattiekties.
- Attiecībā uz lampu(-ām), kas atrodas šī izstrādājuma iekšpusē, un rezerves daļu lampām, ko pārdo atsevišķi: šīs lampas ir izstrādātas, lai izturētu ārkārtējus fiziskus apstākļus sadzīves tehnikā, piemēram, temperatūru, vibrāciju, mitrumu, vai ir paredzētas informācijas signalizēšanai par ierīces darbības stāvokli. Tās nav

paredzētas citiem lietošanas veidiem un nav piemērotas mājāsaimniecības telpu apgaismojumam.

2.7 Ierīces utilizācija

⚠ BRĪDINĀJUMS!

Pastāv savainošanās vai nosmakšanas risks.

- Atvienojiet ierīci no elektropadeves.
- Nogrieziet elektrisko kabeli un izmetiet to.
- Izņemiet durvju aizturi, lai novērstu bērnu vai dzīvnieku ieslēgšanu ierīcē.

3. PRODUKTA APRAKSTS

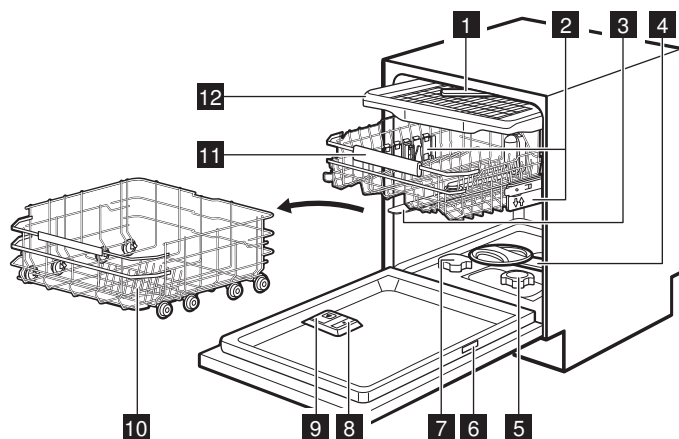

- 1 Griestu izsmidzinātājs
- 2 Groza augstuma regulētāji
- 3 Augšējais izsmidzinātājs
- 4 Apakšējais izsmidzinātājs
- 5 Filtri
- 6 Tehnisko datu plāksnīte
- 7 Sāls tvertne
- 8 Skalošanas līdzekļa dozators
- 9 Mazgāšanas līdzekļa dozators
- 10 Apakšējais grozs
- 11 Augšējais grozs
- 12 Galda piederumu atvilktnē

3.1 Tehnisko datu plāksnīte



- A. QR kods
- B. Modeļa nosaukums
- C. Produkta numurs
- D. Sērijas numurs
- E. Produkta veids
- F. Elektriskie raksturlielumi

QR kodu var izmantot divos veidos.

Skenējiet QR kodu ar savas mobilās ierīces kameru, lai atvērtu lietojumprogramas lapu lietojumprogrammu veikalā. Instalējiet lietojumprogrammu.

Skenējiet QR kodu ar skeneri lietojumprogrammā, lai savienotu pārī savu trauku mazgājamo mašīnu ar savu mobilo ierīci.

3.2 TimeOnFloor

Izmantojot šo funkciju, uz grīdas zem ierīces durvīm tiek attēlota šāda informācija:

- atlikušais laiks pēc programmas sākšanās,

- 0:00 un CLEAN, kad programma ir pabeigta,
- DELAY un laika atskaite pēc atliktā starta sākšanās.
- Kļūdas kods, ja ierīces darbībā radušies traucējumi.

❗ Ja funkcijas AirDry izmantošanas laikā atveras durvis, funkcija TimeOnFloor ir izslēgta. Aktivizētās programmas atlikušo laiku var redzēt uz vadības paneļa displeja.

4. VADĪBAS PANELIS

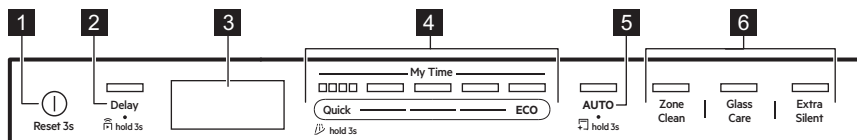

- 1 Poga Ieslēgt/Izslēgt / Atpieņemšanas poga
- 2 Atliktā starta poga / poga Attālināta palaišana
- 3 Displejs
- 4 My Time programmas izvēles josla
- 5 AUTO programmas poga / MachineCare programmas poga
- 6 Programmu opciju pogas

4.1 Indikatori displejā

Elektroenerģijas skaitītājs rāda izvēlētajā programmas un opcijas energoefektivitātes līmeni. Jo vairāk segmentu redzams, jo mazāks ir patēriņš. Tas nedarbojas programmā Quick, Rinse&Hold, un MachineCare.

ECO Tas deg, kad izvēlaties programmu ECO. Skatiet nodaļu "Programmas un iespējas".

☼ Tas rāda, kad nepieciešams uzpildīt skalošanas līdzekļa tvertni. Skatiet nodaļu "Pirms pirmās lietošanas".

☼ Tas rāda, kad nepieciešams uzpildīt sāls tvertni. Skatiet nodaļu "Pirms pirmās lietošanas".

📶 Tas deg, kad ir aktivizēts bezvadu savienojums. Jo vājāks ir Wi-Fi signāls, jo mazāks ir indikators. Skatiet nodaļu "Bezvadu savienojums".

📶 Tas deg, kad tiek zaudēts Wi-Fi signāls. Skatiet nodaļu "Traucējummeklēšana".

📺 Tas deg, kad aktivizējat funkciju Attālināta palaišana. Skatiet nodaļu "Ikdienas lietošana".

🌀 Tas deg, kad izvēlēta programma ar žāvēšanas fāzi. Skatiet nodaļu "Programmas un iespējas".

🌀 Tas deg, kad izvēlēta programma bez žāvēšanas fāzes. Skatiet nodaļu "Programmas un iespējas".

📺 Tas deg, kad izvēlaties programmu Rinse&Hold. Skatiet nodaļu "Programmas un iespējas".

📺 Tas deg, kad jāpalaiž programma MachineCare un kad to palaižat. Skatiet nodaļu "Apkope un tīrīšana".

🕒 Tas deg, kad tiek iestatīta atliktā starta funkcija. Skatiet nodaļu "Ikdienas lietošana".

|| Tas mirgo, kad apturat mazgāšanas ciklu vai laika atskaiti, atverot ierīces durvis. Skatiet nodaļu "Ikdienas lietošana".



Ja ierīce nedarbojas pareizi, kļūdu indikatori tiek rādīti kopā ar kļūdu kodiem. Kļūdu kodus skatiet nodaļā "Traucējummeklēšana".

5. PROGRAMMAS UN IESPĒJAS

5.1 Trauku mazgāšanas programmas

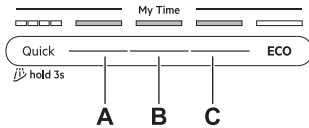

Quick

Tikko lietotiem traukiem un galda piederumiem. Fāzes: trauku mazgāšana 60°C, skalošana 50°C, AirDry. Programmā nav iekļauta žāvēšanas fāze vai skalošanas līdzekļa izdalīšana. Atstājiet priekšmetus trauku mazgājamā mašīnā ar atvērtām durvīm, lai tie varētu nožūt.

A. 1h00m

Tikko lietotiem, viegli apkaltušiem traukiem un galda piederumiem. Fāzes: trauku mazgāšana 65°C, starpskalošana, pēdējā skalošana 55°C, žāvēšana, AirDry.

B. 1h30m

Vidēji netīriem, viegli apkaltušiem traukiem, galda piederumiem, katliem un pannām. Fāzes: trauku mazgāšana 65°C, starpskalošana, pēdējā skalošana 60°C, žāvēšana, AirDry.

C. 2h00m

Vidēji netīriem, apkaltušiem traukiem, galda piederumiem, katliem un pannām. Fāzes: trauku mazgāšana 65°C, starpskalošana, pēdējā skalošana 55°C, žāvēšana, AirDry.

ECO

Šī programma nodrošina visefektīvāko ūdens un elektroenerģijas patēriņu, mazgājot vidēji netīrus traukus, galda piederumus, katlus un pannas. Fāzes: priekšmazgāšana, trauku mazgāšana 50°C, starpskalošana, pēdējā skalošana 40°C, žāvēšana, AirDry. Šī ir standarta programma testēšanas iestādēm. Programma tiek izmantota, lai novērtētu ierīces atbilstību Eiropas Komisijas Ekodizaina Regulai (ES) 2019/2022.

AUTO

Visu veidu netīrības pakāpes traukiem, galda piederumiem, katliem un pannām. Fāzes: priekšmazgāšana, trauku mazgāšana 55°C, starpskalošana, pēdējā skalošana 55-60°C,

žāvēšana, AirDry. Šis viedais cikls nosaka trauku daudzumu un netīrības pakāpi. Tas automātiski pielāgo trauku mazgāšanas temperatūru, ilgumu un ūdens daudzumu, lai tīrīšanas un žāvēšanas rezultāti būtu optimāli.

5.2 Programmas opcijas

ZoneClean

Šī opcija nodrošina divas tīrīšanas zonas. Apakšējais grozs nodrošina maksimālu ūdens spiedienu, lai kārtīgi iztīrītu katlus un pannas. Augšējā grozā tiek izmantots viegls spieciens, lai iztīrītu traukus priekšmetus. Šī opcija neietekmē ūdens un enerģijas patēriņu. Attiecas uz programmu Quick, 1h00m, 1h30m, 2h00m.

GlassCare

Šī opcija aizsargā trauslus priekšmetus, it īpaši stikla traukus, strauji nemainot temperatūru. Šī opcija ierobežo trauku mazgāšanas temperatūru līdz 45°C, lai nodrošinātu saudzīgu, bet efektīvu tīrīšanu. Attiecas uz programmu Quick, 1h00m, 1h30m, 2h00m.

ExtraSilent

Šī opcija samazina mazgāšanas sūkņa ātrumu, lai mazinātu ierīces radīto troksni. Lai saglabātu tīrīšanas efektivitāti, tiek pagarināts trauku mazgāšanas ilgums. Attiecas uz programmu 1h30m, 2h00m, ECO.

5.3 Speciālās programmas

Rinse&Hold

Šī programma noskalo traukus, kas tiks mazgāti vēlāk. Nelietojiet mazgāšanas līdzekli, darbinot šo programmu. Skatiet nodaļu "Ikdienas lietošana".

MachineCare

Programma tīra ierīces iekšpusi 65°C, efektīvi noņemot kaļķakmeni un taukus, lai saglabātu ilgstošu veiktspēju. Skatiet nodaļu "Apkope un tīrīšana".

5.4 Papildu funkcijas lietotnē

Lai piekļūtu papildu trauku mazgāšanas iespējām, savienojiet savu trauku mazgājamo mašīnu ar lietotni. Skatiet nodaļu "Bezvadu savienojums".

5.5 Patēriņa dati

A – programma, **B** – ūdens (l), **C** – enerģija (kWh), **D** – darbības laiks (min).

A	B	C	D
Quick	8,5	0,475	30
Rinse&Hold	4,0	0,150	15
1h00m	10,5	1.000	60
1h30m	10,5	1.000	90
2h00m	10,5	0,900	120
ECO	8,4	0,495	310
AUTO	12,5	1.000	180
MachineCare	10,0	0,575	60

Vērtības var mainīties atkarībā no ūdens spiediena un temperatūras, ūdensapgādes svā-

stībām, izvēlētajām iespējām, kā arī no ievietoto trauku daudzuma un to nefīrības pakāpes.

Pārējām lietojumprogrammas vērtībām, izņemot ECO, ir tikai informatīvs raksturs.

5.6 Informācija salīdzinošajiem testiem

Lai saņemtu vajadzīgo informāciju veikspējas testu veikšanai (piem., saskaņā ar EN60436), sūtiet e-pasta vēstuli uz

info.test@dishwasher-production.com

Norādiet savā pieprasījumā produkta kodu (PNC), kas atrodams uz tehnisko datu plāksnītes.

Informāciju par visiem pārējiem jautājumiem saistībā ar jūsu trauku mazgājamo mašīnu meklējiet apkopes rokasgrāmatā, kas tiek piegādāta kopā ar ierīci.

6. IESTATĪJUMI

6.1 Iestatījumu pārskats

Mainiet iestatījumus iestatījumu režīmā vai lietotnē.

Valoda

Jūsu vēlamā valoda. Pēc noklusējuma: angļu.

WiFi

Atlasiet Ieslēgt, lai aktivizētu bezvadu savienojumu, vai Izslēgt, lai to deaktivizētu. Ja trauku mazgājamo mašīna ir savienota ar bezvadu tīklu, šeit varat pārbaudīt IP un MAC adreses, kā arī atiestatīt tīkla pierakstīšanās datus. Skatiet nodaļu "Bezvadu savienojums".

Aizmirst tīklu

Atlasiet JĀ, lai atiestatītu tīkla pierakstīšanās datus. Atlasiet NĒ, lai izietu. Skatiet nodaļu "Bezvadu savienojums".

Ūdens cietība

Iestatiet ūdens mīkstinātāja līmeni (1-10) atkarībā no ūdens cietības. Pēc noklusējuma: 5.¹⁾

Skal. līdzekļa līmenis

Pielāgojiet skalošanas līdzekļa līmeni (0-8). Pēc noklusējuma: 8.¹⁾

Spilgtums

Noregulējiet displeja spilgtumu (0-9).

AirDry

Atlasiet Ieslēgt, lai aktivizētu, vai Izslēgt, lai deaktivizētu AirDry funkciju. Pēc noklusējuma: Ieslēgt.¹⁾

Taustiņu skaņa

Atlasiet Ieslēgt, lai aktivizētu, vai Izslēgt, lai deaktivizētu taustiņu skaņu, nospiežot. . Pēc noklusējuma: Ieslēgt.

Push2Open

Atlasiet Ieslēgt, lai aktivizētu, vai Izslēgt, lai deaktivizētu durvju atvēršanu ar piespiešanu. Pēc noklusējuma: Ieslēgt.

TimeOnFloor

Atlasiet Ieslēgt, lai aktivizētu, vai Izslēgt, lai deaktivizētu TimeOnFloor funkciju. Pēc noklusējuma: Ieslēgt.

Beigu skaņa

Atlasiet Ieslēgt, lai aktivizētu skaņas signālu programmas beigās, vai Izslēgt, lai to deaktivizētu. Pēc noklusējuma: Izslēgt.

¹⁾ Vairāk informācijas skatiet tālāk šajā nodaļā.

Lietošanas ilgums, h

Pārbaudiet trauku mazgājamās mašīnas kopējo lietošanas ilgumu stundās. Skaitītājs apstājas pie 65535.

PNC numurs

Aplūkojiet savas ierīces PNC numuru. Saziņoties ar pilnvarotu servisa centru, nosauciet šo numuru.

Atiestatīt iestatījumus

Atlasiet JĀ, lai atiestatītu ierīces rūpnīcas iestatījumus. Mainot šo iestatījumu, nevar atiestatīt lietošanas ilgumu stundās. Mainot šo iestatījumu, nevar atiestatīt bezvadu savienojuma iestatījumus. Atlasiet NĒ, lai izietu.

6.2 Iestatījumu režīms

Kā atvērt iestatījumu režīmu

Iestatījumu režīmu varat atvērt pirms programmas palaišanas. Programmas darbības laikā iestatījumu režīmu nevar izmantot.

Piespiediet vienlaicīgi ECO un AUTO un turiet tos piespiestus aptuveni 3 sekundes.

Displejā parādās pirmais iestatījums: Valoda.

Iestatīšanas režīma izvēle

Izmantojiet My Time izvēles joslu, lai pārvietotos iestatījumu režīmā.

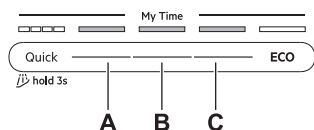

- Taustiņš Iepriekšējais
- Taustiņš LABI
- Taustiņš Nākamais

Izmantojiet Iepriekšējais un Nākamais, lai pārslēgtos starp iestatījumiem un mainītu to vērtības. Izmantojiet LABI, lai atvērtu iestatījumu un apstiprinātu tā vērtības mainīšanu.

Kā mainīt iestatījumu

Pārbaudiet, vai ierīce ir iestatīšanas režīmā.

- Nospiediet Iepriekšējais vai Nākamais, lai atlasītu iestatījumu.

Displejā redzams iestatījuma nosaukums un tā pašreizējā vērtība.

- Spiediet LABI, lai atvērtu iestatījumu.

Displejā redzamas pieejamās vērtības.

- Nospiediet Iepriekšējais vai Nākamais, lai mainītu vērtību.
- Nospiediet LABI, lai apstiprinātu iestatījumu.

Iestatījums tiek saglabāts. Ierīcē atkal redzams iestatījumu saraksts.

- Lai aizvērtu iestatījumu režīmu, piespiediet vienlaikus ECO un AUTO un paturiet aptuveni 3 sekundes.

Ierīce atgriežas pie programmu izvēles režīma.

Saglabātie iestatījumi darbojas, līdz tos atkal maina.

i Ja 10 sekundes nekas netiek nospiests, ierīce aizver iestatījumu režīmu.

6.3 Ūdens mīkstinātājs

Ūdens mīkstinātājs atdala ūdenī esošās minerālvielas, kas nelabvēlīgi ietekmē mazgāšanas rezultātus un ierīci.

Jo lielāks ir šo minerālvielu saturs ūdenī, jo tas ir cietāks. Ūdens cietības pakāpi nosaka, izmantojot līmeņsalīdzināšanu.

Ūdens mīkstinātāja līmenis jānoregulē atbilstoši jūsu ūdensvada konkrētajai ūdens cietības pakāpei. Regulēšana ir nepieciešama neatkarīgi no mazgāšanas līdzekļa veida, ko izmanto, lai nodrošinātu labus trauku mazgāšanas rezultātus un saglabātu sāls indikatoru aktīvu. Jūsu vietējais ūdens apgādes dienests varēs sniegt sīkāku informāciju par jums piegādātā ūdens cietību.

i Daudzfunkcionālo tablešu ar ūdens mīkstināšanas līdzekli efektivitāte ūdens mīkstināšanā ir ierobežota. Skatiet produkta iepakojumu.

Water hardness

°dH	°fH	mmol/l	mg/l (ppm)	°Clark	L ¹
47 -50	84 -90	8,4 -9,0	835 -904	58 -63	10
43 -46	76 -83	7,6 -8,3	755 -834	53 -57	9
37 -42	65 -75	6,5 -7,5	645 -754	46 -52	8
29 -36	51 -64	5,1 -6,4	505 -644	36 -45	7
23 -28	40 -50	4,0 -5,0	395 -504	28 -35	6

°dH	°fH	mmol/l	mg/l (ppm)	°Clark	L ¹⁾
19 -22	33 -39	3,3 -3,9	325 -394	23 -27	5
15 -18	26 -32	2,6 -3,2	255 -324	18 -22	4
11 -14	19 -25	1,9 -2,5	185 -254	13 -17	3
4 -10	7 -18	0,7 -1,8	70 -184	5 -12	2
<4	<7	<0,7	<70	< 5	1

1) Ūdens mīkstinātāja līmenis

Ūdens mīkstinātājs automātiski atjaunojas. 2)

6.4 Skal. līdzekļa līmenis

Skalošanas līdzeklis uzlabo žāvēšanas rezultātus. Skalošanas līdzeklis tiek pievienots automātiski pēdējās skalošanas fāzes laikā. Varat iestatīt padotā skalošanas līdzekļa daudzumu.

Kad skalošanas līdzekļa dozators ir tukšs, deg indikators , norādot, ka ir jāuzpilda skalošanas līdzeklis. Ja žāvēšanas rezultāts ir apmierinošs, lietojot tikai kombinētās mazgāšanas līdzekļa tabletes, varat deaktivēt do-

zatoru un indikatoru. Tomēr labākam žāvēšanas rezultātam vienmēr izmantojiet skalošanas līdzekli un atstājiet skalošanas līdzekļa indikatoru aktīvu.

Lai deaktivizētu skalošanas līdzekļa dozatoru un indikatoru, iestatiet skalošanas līdzekļa līmeni uz 0.

6.5 AirDry

AirDry uzlabo žāvēšanas rezultātus ar zemu elektroenerģijas patēriņu. Žāvēšanas fāzes laikā ierīces durvis atveras automātiski un paliek pavērtas. Funkcijas deaktivizēšana var samazināt žāvēšanas veiktspēju.

AirDry automātiski aktivizējas ar visām programmām, izņemot .

Kad durvis atveras, displejā ir redzams atlikušais programmas darbības ilgums.

Žāvēšanas fāzes ilgums un durvju atvēršanās laiks ir atkarīgs no izvēlētās programmas un opcijas.

UZMANĪBU!

Nemēģiniet aizvērt ierīces durvis divu minūšu laikā pēc to automātiskas atvēršanas. Tas var izraisīt ierīces bojājumus.

7. BEZVADU SAVIENOJUMS

Iestatiet bezvadu savienojumu, lai trauku mazgājamo mašīnu varētu kontrolēt no lietotnes savā mobilajā ierīcē.

Wi-Fi moduļa parametri

Wi-Fi modulis	NIUS-SA
Frekvence	2,412–2,472 GHz
Protokols	IEEE 802.11 b-g-n
Maksimālā jauda	<20 dBm
Šifrēšana	WPA, WPA2

7.1 Kā iestatīt bezvadu savienojumu

Lai pievienotu trauku mazgājamo mašīnu, nepieciešams tālāk minētais.

- Bezvadu tīkls ar interneta savienojumu.
- Bezvadu tīklam pieslēgta mobilā ierīce.

1. Lai lejupielādētu lietojumprogrammu, skenējiet QR kodu, kas atrodams uz lietotāja rokasgrāmatas aizmugurējā vāka. Jūs varat arī lejupielādēt lietotni tieši no lietotņu veikala.
2. Sekojiet lietotnes norādēm.
3. Ieslēdziet trauku mazgājamo mašīnu.

2) Pareizai ūdens mīkstinātāja darbībai ierīcē ir regulāri jāreģenerē ūdens mīkstināšanas sveķi. Šis process ir automātisks, un standarta trauku mazgājamās mašīnas darbības daļa. Reģenerācijas biežums ir atkarīgs no ūdens mīkstinātāja līmeņa iestatījuma. Jo augstāks līmenis, jo biežāka reģenerācija. Augstā līmenī reģenerācija notiek divas reizes ciklā: trauku mazgāšanas laikā un pēc pēdējās skalošanas. Zemākā līmenī reģenerācija notiek tikai pēc pēdējās skalošanas reizes. Mīkstinātāja skalošana notiek nākamā cikla sākumā. Augstā līmenī tas papildus notiek trauku mazgāšanas beigās. Mīkstinātāja skalošana beidzas ar pilnīgu izsūkņēšanu. Reģenerācija pagarina programmas ilgumu par maksimāli 5 min, ūdens patēriņu par maksimāli 4 l un enerģijas patēriņu par 2 Wh. Pašlaik piemērojamais standarta laboratorijas apstākļos ar ūdens cietību 2.5 mmol/l (ūdens mīkstinātājs: 3. līmenis) reģenerācija notiks ik pēc 62 l izmantotā ūdens. Ūdens temperatūra, ūdens spiediens un maiņstrāvas pavides svārstības var mainīt vērtības.

4. Bezvadu savienojumu var aktivizēt kādā no diviem tālāk minētajiem veidiem.
 - Piespiediet vienlaicīgi Delay un Quick un turiet tos piespiestus 2 sekundes.
 - Ieejiet iestatījumu režīmā, atlasiet WiFi un mainiet vērtību uz Ieslēgt.

Trauku mazgājamās mašīnas displejā redzams bezvadu moduļa statuss.

5. Ievadiet lietotnē mājas interneta tīkla pierakstīšanās datus. Pretējā gadījumā trauku mazgājamā mašīna pēc kāda laika iestatīšanas procesu atceļ.

Ja savienojums ir veiksmīgi izveidots, trauku mazgājamās mašīnas displejā redzams apstiprinājums.

Lai atceltu iestatīšanu, izslēdziet un ieslēdziet ierīci.

7.2 Kā atiestatīt bezvadu savienojumu

Ja vēlaties pieslēgties citam bezvadu tīklam vai atjaunināt pašreizējā tīkla pierakstīšanās datus, vispirms atiestatiet bezvadu savienojumu.

Atveriet iestatījumu režīmu un aktivizējiet iestatījumu Aizmirst tīklu.

Indikators  nedeg.

Izveidojiet jaunu bezvadu savienojumu.

8. PIRMS PIRMĀS LIETOŠANAS

1. Nospiediet un turiet ieslēgšanas/izslēgšanas taustiņu, līdz ierīce ieslēdzas.
2. Atlasiet valodu.
3. Iestatiet ūdens mīkstinātāja līmeni atkarībā no ūdens cietības.
4. Uzpildiet sāls tvertni.
5. Piepildiet skalošanas līdzekļa dozatoru
6. Piepildiet mazgāšanas līdzekļa dozatoru.
7. Atveriet ūdens krānu.
8. Palaidiet programmu Quick, lai izfīrītu visus ražošanas procesa pārpalikumus. Nelieciet traukus grozos.

Pēc programmas palaišanas ierīce, līdz 5 minūtēm, uzpilda ūdeni mīkstināšanas iekārtā. Mazgāšanas fāze sākas tikai pēc šīs procedūras pabeigšanas. Šī procedūra tiek periodiski atkārtota.

8.1 Sāls tvertne

UZMANĪBU!

Izmantojiet tikai trauku mazgājamajām mašīnām paredzētu reģenerācijas sāli. Neizmantojiet pārtikas sāli.

Sāli izmanto ūdens mīkstinātāja sveķu atjaunošanai un labu ikdienas mazgāšanas rezultātu nodrošināšanai.

Kā uzpildīt sāls tvertni

1. Pagrieziet sāls tvertnes vāciņu pretēji pulksteņa rādītāja virzienam un noņemiet to.

2. Ielejiet sāls tvertnē 1 l ūdens (tikai pirmās uzpildīšanas reizē).
3. Izmantojot komplektā iekļauto piltuvi, piepildiet sāls tvertni ar 1 kg trauku mazgājamās mašīnas sāli.

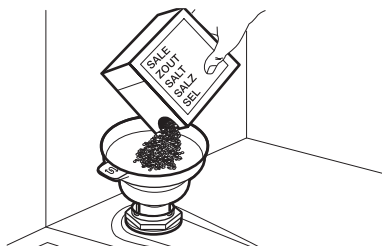

4. Pakratiet sāli iepakojumu aiz tā roktura, lai izbērtu visas sāls granulas.
5. Nofīriet ap sāls tvertnes atveri izbīrušo sāli.

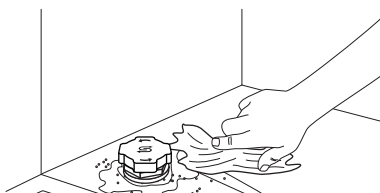

6. Lai aizvērtu sāls tvertni, pagrieziet tās vāciņu pulksteņa rādītāja virzienā.

SVARĪGI

Uzpildes laikā no specializētās sāls tvertnes var izplūst ūdens un sāls. Lai novērstu koroziju, piepildiet sāls konteineru, un tad nekavējoties sāciet pilnu trauku mazgāšanas ciklu ar mazgāšanas līdzekli.

8.2 Kā uzpildīt skalošanas līdzekļa dozatoru

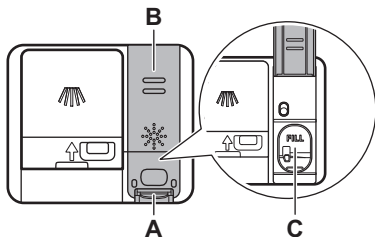

UZMANĪBU!

Nodalījums (C) ir paredzēts vienīgi skalošanas līdzeklim. Nepildiet tajā mazgāšanas līdzekli.

UZMANĪBU!

Izmantojiet tikai trauku mazgājamajām mašīnām paredzētu skalošanas līdzekli.

1. Piespiediet atbloķēšanas elementu (A), lai atvērtu vāciņu (B).
2. Ieļejiet skalošanas līdzekli dozatorā (C), līdz šķidruma līmenis sasniedz atzīmi "FILL".
3. Lai neveidotos pārāk liels putu daudzums, notīriet izlijušo skalošanas līdzekli ar absorbējošu drāniņu.
4. Aizveriet vāciņu. Pārlicinieties, ka vāciņš ir nofiksēts savā vietā.

8.3 Kā uzpildīt mazgāšanas līdzekļa dozatoru

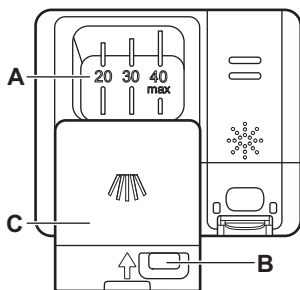

UZMANĪBU!

Izmantojiet tikai trauku mazgājamajām mašīnām paredzētu mazgāšanas līdzekli.

1. Piespiediet atbloķēšanas pogu (B), lai atvērtu vāciņu (C).
2. Uzpildiet trauku mazgāšanas līdzekli nodalījumā (A). Nepārsniedziet atzīmi "40 max". Jūs varat izmantot tablešu, pulvera vai želejas veida trauku mazgāšanas līdzekli.
3. Ja programmā ir paredzēta priekšmazgāšanas fāze, iepildiet līdz 5 g mazgāšanas līdzekļa trauku mazgājamās mašīnas durvju iekšpusē.
4. Aizveriet vāciņu. Pārlicinieties, ka vāciņš ir nofiksēts savā vietā.

Informāciju par mazgāšanas līdzekļa devām skatiet ražotāja norādījumos uz produkta iepakojuma. Parasti vienas vidēji nefīras partijas mazgāšanai pietiek ar 20 - 25 ml želejveida mazgāšanas līdzekļa vai 18 g pulverveida mazgāšanas līdzekļa.

9. TRAUKU IEVIETOŠANA TRAUKU MAZGĀJAMĀ MAŠĪNĀ

- Lai gūtu labākos mazgāšanas rezultātus, sakārtojiet priekšmetus grozos, kā norādīts lietotāja rokasgrāmātā.
- Pielādējiet trauku mazgājamo mašīnu pilnībā, lai taupītu ūdeni un elektroenerģiju.
- Lai trauku mazgājamā mašīna darbotos efektīvi, nepārpildiet grozus.
- Pārlicinieties, ka trauki grozos neskaras un nepārsedz viens otru. Tikai tādējādi

ūdens var pilnīgi nokļūt uz traukiem un mazgāt tos.

- Izmantojiet ierīci, lai mazgātu tikai tādus priekšmetus, kurus drīkst mazgāt trauku mazgājamajā mašīnā.
- Nemazgājiet trauku mazgājamajā mašīnā šādu materiālu priekšmetus: koks, rags, alva, varš, alumīnijs, trausls porcelāns ar ornamentiem, oglekļa tērauds bez aizsargpārklājuma vai sudrabs. To mazgāšana

šajā ierīcē var izraisīt to plaisāšanu, deformāciju, krāsas maiņu, saliekšanos, rūšēšanu, apsūbēšanu vai koroziju.

- Nemazgājiet ierīcē priekšmetus, kas var uzsūkt ūdeni (sūkļus, mājsaimniecības drānas).
- Novietojiet dobus priekšmetus (krūzes, glāzes un pannas) ar atvērto daļu uz leju, lai no tiem varētu iztecēt ūdens.
- Pārliecinieties, ka stikla priekšmeti savstarpēji nesaskaras.
- Ievietojiet vieglus priekšmetus augšējā grozā. Pārbaudiet, vai priekšmeti brīvi nekustas.
- Ievietojiet galda piederumus un mazus priekšmetus galda piederumu atvilktnē.
- Pirms aktivizējat programmu, pārliecinieties, ka nav traucēta izsmidzinātāju kustība.
- Pielāgojiet augšējā groza augstumu, lai tajā ietilptu lieli trauki.

9.1 Kā pielāgot augšējā groza augstumu

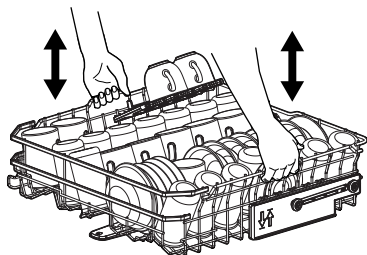

Kā pacelt augšējo grozu

1. Izvelciet grozu līdz atdurei.
2. Paceliet grozu no vienas vai abām pusēm, līdz mehānisms nofiksējas vietā un grozs ir stabili novietots.

Kā nolaist augšējo grozu

1. Izvelciet grozu līdz atdurei.
2. Nedaudz paceliet grozu no vienas vai abām pusēm, piespiediet uz leju un ļaujiet tam nofiksēties vietā.

9.2 Trauku mazgājamās mašīnas groza funkcijas

Iekļautie piederumi var atšķirties atkarībā no trauku mazgājamās mašīnas modeļa.

Apakšējais grozs

Atlokāmo balstu skaits dažādiem trauku mazgājamās mašīnas modeļiem var atšķirties. At-

lokot priekšējos balstus, iegūsiet īsākus balstus bļodām.

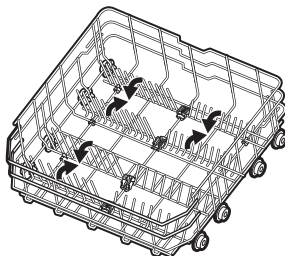

Grozā ir turētāji ar neslīdošiem gumijas stiprinājumiem vīna un alus glāzēm.

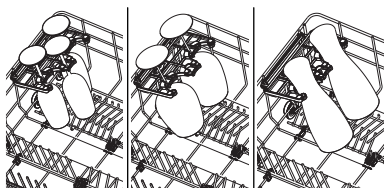

Salokiet turētājus un atlaidiet cepeškrāsns paplātes balstus.

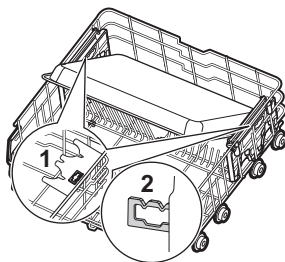

Augšējais grozs

Atlokāmo balstu skaits dažādiem trauku mazgājamās mašīnas modeļiem var atšķirties. Plauktus krūžu novietošanai var nolocīt uz leju, lai atbrīvotu vietu augstiem traukiem.

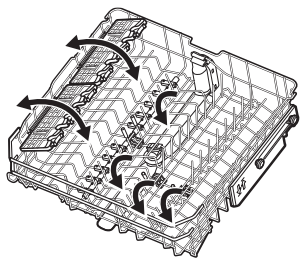

Krūžu plauktiem ir mīksti stiprinājumi stikla trauku noturēšanai, savukārt gumijas tapas nodrošina stabilitāti.

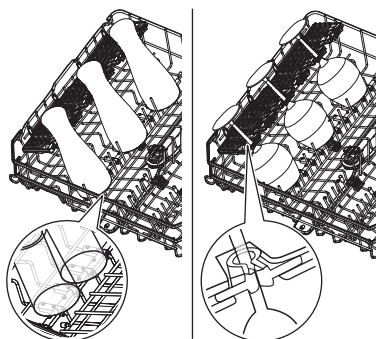

Galda piederumu atvilktne

Atlaidiet sānu pogas, lai nolaistu atvilktnes regulējamās sānu daļas. Tā palielināsies atvilktnes ietilpība. Lai aizvērtu nodalījumus, spiediet tos uz augšu, līdz izdzirdat klikšķi.

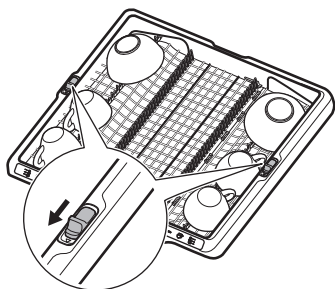

Novietojiet nažus un asus piederumus tiem paredzētajā turētājā atvilktnes aizmugurē. Turētājs ir atlokāms.

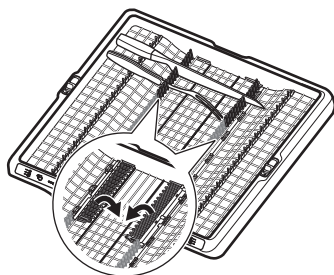

Kā izņemt piederumus

Krūžu plauktus un gumijas turētājus var izņemt, lai ievietotu nestandarta priekšmetus.

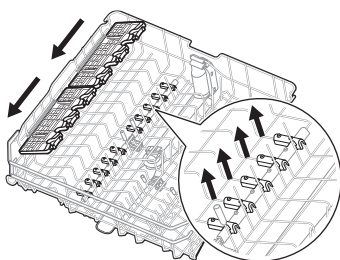

Ja apakšējā grozā ir nepieciešams vairāk vietas, turētājus var noņemt.

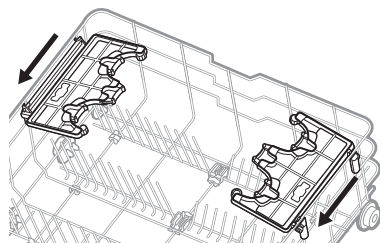

Maksimālais trauku augstums (mm)

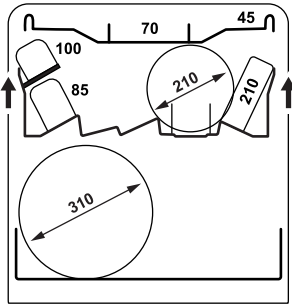
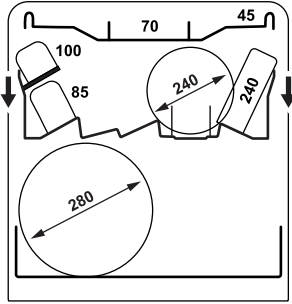

9.3 Trauku mazgājamās mašīnas ielādes piemēri

Apakšējais grozs

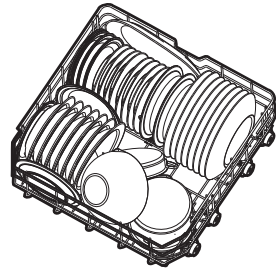
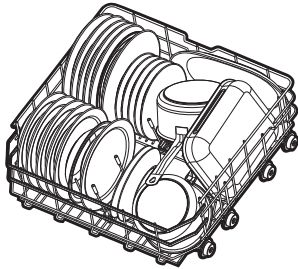

Augšējais grozs

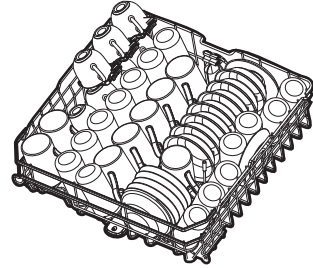
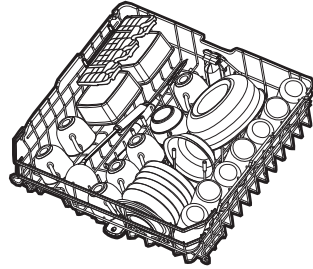

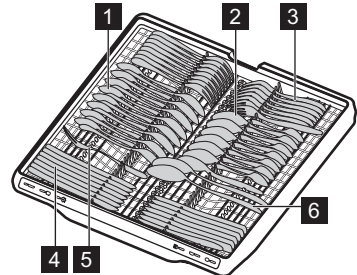

Galda piederumu atvilktnē

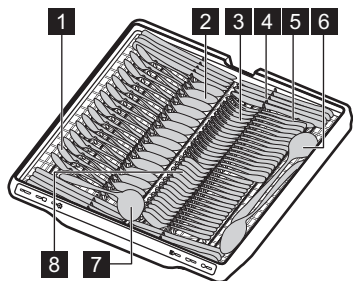



- 1 Tējkarote (15 gab.)
- 2 Ēdamkarote (15 gab.)
- 3 Dakša (15 gab.)
- 4 Nazis (15 gab.)
- 5 Servēšanas dakša (1 gab.)
- 6 Servēšanas karote (2 gab.)
- 7 Mērces kausiņš (1 gab.)
- 8 Deserta karote (15 gab.)

10. IKDIENAS LIETOŠANA

1. Atveriet ūdens krānu.
2. Nospiediet un turiet ieslēgšanas/izslēgšanas taustiņu, līdz ierīce ieslēdzas.
3. Ja deg indikators , uzpildiet sāls tvertni.
4. Ja deg indikators , uzpildiet skalošanas līdzekļa dozatoru.
5. Ievietojiet traukus grozos.
6. Piepildiet mazgāšanas līdzekļa dozatoru.
7. Izvēlieties programmu. Aizveriet durvis, lai to sāktu.
8. Kad programma ir pabeigta, aizveriet ūdens krānu.

10.1 Attālināta palaišana

Šī funkcija ļauj palaist programmu no lietotnes.

Attālinātās palaišanas aktivizācija

Pārliecinieties, ka indikators  deg un trauku mazgājamā mašīna ir pievienota lietojumprogrammā. Ja nav, skatiet sadaļu "Bezvadu savienojums".

1. Turiet piespiestu Delay 3 sekunžu garumā.

 indikators nedeg,  indikators deg.

2. Aizveriet ierīces durvis.

 Atverot ierīces durvis laikā, kad ir aktivizēta attālinātā palaišana, šī funkcija tiek deaktivizēta. Atkārtoti aktivizējiet attālināto palaišanu, pirms aizverat ierīces durvis. Pretējā gadījumā mazgāšanas cikls uzsāks darbību nekavējoties pēc ierīces durvju aizvēršanas. Ierīces durvju atvēršana neaktivizē attālināto palaišanu, ja ir iestatīts atliktais starts.

Kā deaktivizēt attālināto palaišanu

Nospiediet Delay 3 sekunžu garumā.

Indikators  nedeg.

10.2 Kā palaist programmu no My Time izvēles joslas

1. Velciet ar pirkstu pa My Time izvēles joslu, lai izvēlētos programmu.

Deg ar programmu saistītais indikators.

2. Ja vēlaties, aktivizējiet programmas opciju.
3. Lai sāktu programmu, aizveriet ierīces durvis.

10.3 Kā palaist Rinse&Hold programmu

1. Piespiediet un turiet piespiestu Quick aptuveni 3 sekundes.

ieslēgts indikators .

2. Lai sāktu programmu, aizveriet ierīces durvis.

10.4 Kā palaist AUTO programmu

1. Nospiediet AUTO.

Iedegas ar taustiņu saistītais indikators. Displejā redzams programmas maksimālais iespējamais darbības ilgums.

2. Lai sāktu programmu, aizveriet ierīces durvis.

Cikla laikā vairākas reizes nostrādā sensori, tādēļ sākotnējais programmas ilgums var samazināties.

10.5 Kā aktivizēt programmas opciju

Vienlaikus var aktivizēt tikai vienu opciju. Aktivizējiet opciju pirms programmas palaišanas. Programmas darbības laikā šo opciju nevar aktivizēt vai deaktivizēt.

1. Atlasiet programmu My Time izvēles joslā.
2. Nospiediet opciju pogu.

Iedegas ar taustiņu saistītais indikators. Ja opcija nav piemērojama, mirgo ar pogu saistītie indikatori un atskan signāls.

① Aktivizējot kādu opciju, bieži palielinās ūdens un enerģijas patēriņš, kā arī pagarinās programmas ilgums.

10.6 Programmas starta atlikšana

1. Izvēlieties programmu.
2. Atkārtoti nospiediet Delay, līdz displejā redzams vajadzīgais atliktā starta laiks (no 1 līdz 24 stundām).

Iedegas ar taustiņu saistītais indikators.

3. Aizveriet ierīces durvis, lai palaistu laika atskaiti.

Kad darbojas laika atskaitē, programmu vai opciju nevar mainīt. Programmā varat mainīt aiztures laiku.

Kad laika atskaitē beigusies, programma automātiski aktivizējas.

10.7 Kā atcelt programmas atlikto startu

Nospiediet un turiet nospiešanu ① aptuveni 3 sekundes.

Ierīce atgriežas pie programmu izvēles režīma.

Vēlreiz izvēlieties programmu.

10.8 Kā atcelt darbojošos programmu

Nospiediet un turiet nospiešanu ① aptuveni 3 sekundes.

Ierīce atgriežas pie programmu izvēles režīma.

① Pirms jaunas programmas palaišanas pārliecinieties, ka mazgāšanas līdzekļa dozatorā ir iepildīts mazgāšanas līdzeklis.

10.9 Durvju atvēršana ierīces darbības laikā

Atverot durvis programmas darbības laikā, mazgāšanas cikls apstājas. Displejā ir redzams atlikušais programmas darbības ilgums. Displeja apakšpusē esošā programmu josla norāda pašreizējo mazgāšanas cikla progresu. Joslas garums samazinās atbilstīgi programmas ilgumam. Pēc ierīces durvju aizvēršanas mazgāšanas cikls atsākas no tās vietas, kurā tika pārtraukts.

Atverot ierīces durvis atliktā starta atskaites laikā, laika atskaitē tiek apturēta. Displejā ir redzams pašreizējais laika atskaites statuss. Laika atskaitē atsākas pēc ierīces durvju aizvēršanas.

① Durvju atvēršana ierīces darbības laikā var ietekmēt elektroenerģijas patēriņu un programmas ilgumu.

10.10 Programmas darbības beigas

Kad programma ir pabeigta, trauku mazgājamā mašīna automātiski izslēdzas.

Visi taustiņi, izņemot ieslēgšanas/izslēgšanas taustiņu, ir neaktīvi.

10.11 Automātiskā izslēgšanās

Šī funkcija taupa enerģiju, izslēdzot ierīci, kad tā nedarbojas. Funkcija izslēdzas automātiski.

- Kad programma pabeigta.
- Pēc 10 minūtēm, ja netiek palaista neviena programma un netiek nospiesta neviena poga.

11. IETEIKUMI UN PADOMI

11.1 Vispārēji

Sniegtie ieteikumi nodrošinās optimālus tīrīšanas un žāvēšanas rezultātus, lietojot ierīci ikdienā, kā arī aizsargās vidi.

- Ja trauki trauku mazgājamajā mašīnā tiek mazgāti atbilstoši lietošanas instrukcijā sniegtajiem norādījumiem, parasti tiek patērēts mazāk ūdens un elektroenerģijas, nekā mazgājot traukus ar rokām.
- Nenoskalojiet traukus iepriekš manuāli. Tas palielina ūdens un elektroenerģijas patēriņu. Ja nepieciešams, izvēlieties programmu ar mērcēšanas fāzi.
- Pirms trauku ievietošanas ierīcē, noņemiet no tiem lielākas ēdienu atliekas, kā arī iztukšojiet krūzes un glāzes.
- Izvēlieties programmu atbilstoša ievietotajam daudzumam un neitīrības pakāpei.
- Lai novērstu kaļķakmens veidošanos ierīcē:
 - Uzpildiet sāls tvertni, kad nepieciešams.
 - Izmantojiet ieteicamo mazgāšanas līdzekļa un skalošanas līdzekļa daudzumu.
 - Pārliedcinieties, ka pašreizējais ūdens mīkstinātāja padeves līmenis atbilst pienākošā ūdens cietībai.
 - Izpildiet nodaļā “Apkope un tīrīšana” sniegtos norādījumus.

11.2 Sāls, skalošanas līdzekļa un mazgāšanas līdzekļa lietošana

- Izmantojiet tikai trauku mazgāmajai mašīnai paredzētu sāli, skalošanas līdzekli un mazgāšanas līdzekli. Citi līdzekļi var izraisīt ierīces bojājumus.
- Ja ūdens ir ciets vai ļoti ciets, optimāliem mazgāšanas un žāvēšanas rezultātiem iesakām izmantot parastu trauku mazgāšanas līdzekli (pulveri, želeju, tabletes bez papildu sastāvdaļām), skalošanas līdzekli un sāli atsevišķi.
- Daudzfunkcionālās tabletes īso programmu laikā var pilnībā neizšķīst, tāpēc uz traukiem var uzkrāties mazgāšanas līdzekļa paliekas. Skatiet produkta iepakojumu. Izmantojiet tabletes garākās programmās.
- Vienmēr lietojiet pareizo daudzumu mazgāšanas līdzekļa. Ja mazgāšanas līdzekļa daudzums ir nepietiekams,

mazgāšanas rezultāti var būt neapmierinoši un uz traukiem var uzkrāties cieta ūdens paliekas vai veidoties traipi. Lietojot pārāk daudz mazgāšanas līdzekļa mīksta vai mīkstināta ūdens gadījumā, uz traukiem nogulsnēsies mazgāšanas līdzekļa paliekas. Ievērojiet norādījumus, kas atrodami uz mazgāšanas līdzekļa iepakojuma.

- Vienmēr lietojiet pareizo daudzumu skalošanas līdzekļa. Nepietiekams skalošanas līdzekļa daudzums pasliktina žāvēšanas rezultātus. Lietojot pārāk daudz skalošanas līdzekļa, uz traukiem izveidosies zilgans slānis. Kā pielāgot skalošanas līdzekļa līmeni, skatiet nodaļā “Iestatījumi”.
- Nodrošiniet pareizu ūdens mīkstinātāja līmeni. Ja līmeni ir iestatīts pārāk augsts, ūdens kļūs pārāk mīksts un var izraisīt stikla koroziju. Kā pielāgot ūdens mīkstinātāja līmeni, skatiet nodaļā “Iestatījumi”.

11.3 Kā rīkoties, ja vēlaties pārtraukt lietot kombinētā mazgāšanas līdzekļa tabletes

Pirms sākat atsevišķi lietot mazgāšanas līdzekli, sāli un skalošanas līdzekli, veiciet tālāk norādītās darbības.

1. Iestatiet augstāko ūdens mīkstinātāja līmeni.
2. Pārliedcinieties, ka sāls un skalošanas līdzekļa tvertnes ir pilnas.
3. Palaist Quick programmu. Nepievienojiet mazgāšanas līdzekli un neievietojiet grozos traukus.
4. Kad programma ir beigusies, noregulējiet ūdens mīkstinātāja līmeni atbilstoši ūdens cietībai jūsu apgabalā.
5. Noregulējiet padotā skalošanas līdzekļa daudzumu.

11.4 Pirms programmas sākšanas

Pirms izvēlētas programmas palaišanas pārliedcinieties, ka ievērots tālāk minētais.

- Filtri ir tīri un pareizi uzstādīti.
- Sāls tvertnes vāks ir cieši aizvērts.
- Nav aizsprostoti izsmidzinātāji.
- Ir pietiekami daudz sāls un skalošanas līdzekļa.
- Priekšmeti grozos ir izvietoti pareizi.

- Programma ir atbilstoša ievietotajam daudzumam un netīrības līmenim.
- Tiek izmantots atbilstošs mazgāšanas līdzekļa daudzums.

11.5 Grozu iztukšošana

1. Pirms trauku izņemšanas ļaujiet tiem atdzist. Karsti trauki var būt triecienneizturīgi.

2. Vispirms iztukšojiet apakšējo trauku grozu, tad augšējo.

i Pēc programmas pabeigšanas ūdens joprojām var palikt uz ierīces iekšējām virsmām.

12. APKOPE UN TĪRĪŠANA

SVARĪGI

Pirms apkopes, izņemot programmas  ieslēgšanu, izslēdziet ierīci un atvienojiet spraudkontaktu no elektrotīkla.

Netīri filtri un nosprostoti izsmidzinātāji pasliktina mazgāšanas rezultātus.

Filtriem ir pašattīršanās funkcija, un tie nav jātīra pēc katras lietošanas reizes. Tīriet filtrus reizi nedēļā. Tīriet izsmidzinātājus ik pēc diviem mēnešiem vai ātrāk, ja pēc programmas pabeigšanas uz traukiem pamanāt ēdienu atliekas. Tīrīšanas biežums var atšķirties atkarībā no ierīces lietošanas biežuma.

12.1 Kā sākt Programma MachineCare

Pirms programmas ieslēgšanas iztīriet filtrus un smidzinātājus, kā norādīts tālāk šajā nodaļā.

1. Lietojiet atkaļķošanas vai tīrīšanas līdzekļus, kas paredzēti tieši trauku mazgājamām mašīnām. Ievērojiet uz iepakojuma redzamās norādes. Nelieciet traukus grozos.
2. Piespiediet AUTO un turiet to piespiestu aptuveni 3 sekundes.

 indicator is on.

3. Lai sāktu programmu, aizveriet ierīces durvis.

Kad programma ir pabeigta,  indikators nedeģ.

12.2 Svešķermeņu izņemšana

Pārbaudiet filtrus un sifonu pēc katras trauku mazgājamās mašīnas lietošanas reizes. Svešķermeņi (piemēram, stikla gabali, kauli vai zobu bakstāmie kociņi, u.c.) pasliktina mazgāšanas rezultātu un var sabojāt drenāžas sūkni.

UZMANĪBU!

Ja nav iespējams izņemt no ierīces svešķermeņus, sazinieties ar pilnvaroto servisa centru.

1. Izjauciet filtrus, kā norādīts šajā sadaļā.
2. Manuāli izņemiet no ierīces visus svešķermeņus.
3. Salieciet atpakaļ filtrus, kā norādīts šajā sadaļā.

12.3 Filtru tīrīšana

Filtra sistēma ir izgatavota no 3 daļām.

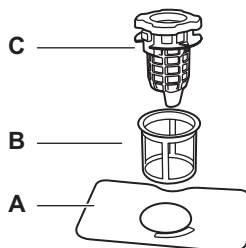

1. Pagrieziet notekas filtru (C) pretēji pulksteņrādītāja virzienam un paceliet to. Izņemiet plakano filtru (A).

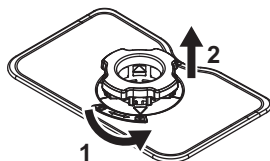

2. Nospiediet abas pogas uz notekas filtra (C) un izņemiet to no smalkā filtra (B).

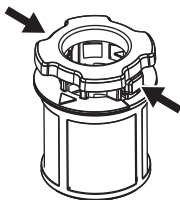

3. Nomazgājiet filtrus.
4. Pārlicinieties, ka sifona malā vai ap to nav ēdiena atlieku vai netīrumu.
5. Ievietojiet atpakaļ plakano filtru (A).
6. Iespiediet notekas filtru (C) smalkajā filtrā (B).
7. Ievietojiet smalko filtru (B) plakanajā filtrā (A). Pagrieziet notekas filtru (C) pulksteņrādītāja virzienā, līdz tas nofiksējas.

⚠ UZMANĪBU!

Nepareiza filtru pozīcija var izraisīt sliktus mazgāšanas rezultātus un ierīces bojājumus.

12.4 Iekšpuses tīrīšana

- Tīriet ierīces iekšpusi ar mīkstu mitru drānu.
- Neizmantojiet abrazīvus izstrādājumus, abrazīvus sūkļus, asus instrumentus, spēcīgas ķīmikālijas vai šķīdinātājus.
- Reizi nedēļā noslaukiet ierīces durvis, tostarp gumijas blīvi.
- Lai saglabātu jūsu ierīces darbības efektivitāti, vismaz reizi divos mēnešos ir ieteicams izmantot īpaši trauku mazgājamajām mašīnām paredzētu tīrīšanas līdzekli. Rūpīgi ievērojiet uz produkta iepakojuma sniegtos norādījumus.
- Lai gūtu optimālus rezultātus, aktivizējiet programmu ↗.

12.5 Apakšējā izsmidzinātāja tīrīšana

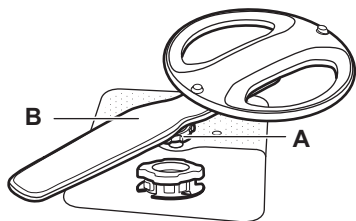

1. Pagrieziet fiksējošo uzgriezni (A) pretēji pulksteņrādītāja virzienam un pavelciet izsmidzinātāju (B) uz augšu.
2. Nomazgājiet izsmidzinātāju zem tekoša ūdens. Izmantojiet tievu, asu instrumentu, piem., zobu bakstāmo, lai iztīrītu no atverēm netīrumus. Ar ūdeni izskalojiet no atverēm atlikušos netīrumus.
3. Nospiediet izsmidzinātāju uz leju un pagrieziet fiksējošo uzgriezni pulksteņrādītāja virzienā.

12.6 Augšējā izsmidzinātāja tīrīšana

1. Izvelciet no ierīces augšējo grozu.
2. Lai izsmidzinātāju atvienotu no groza, pagrieziet fiksējošo uzgriezni (A) pulksteņrādītāja virzienā.

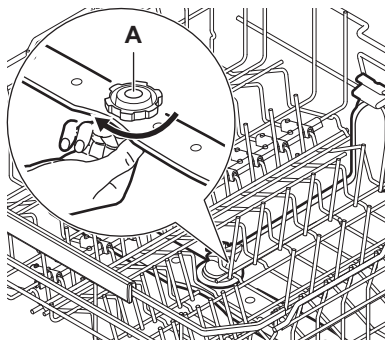

3. Nomazgājiet izsmidzinātāju zem tekoša ūdens. Izmantojiet tievu, asu instrumentu, piem., zobu bakstāmo, lai iztīrītu no atverēm netīrumus. Ar ūdeni izskalojiet no atverēm atlikušos netīrumus.
4. Lai izsmidzinātāju uzstādītu atpakaļ, pagrieziet fiksējošo uzgriezni pretēji pulksteņrādītāja virzienam, līdz atskan klikšķis.

12.7 Griestu izsmidzinātāja tīrīšana

Griestu izsmidzinātājs ir ievietots ierīces griestos. Izsmidzinātājs (C) ir uzstādīts ūdens padeves caurulē (A) ar stiprinājuma elementu (B).

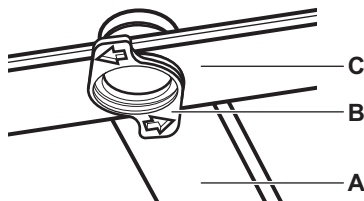

1. Atbrīvojiet atdures galda piederumu atvilktnes sliežu abās pusēs un izņemiet atvilktni.

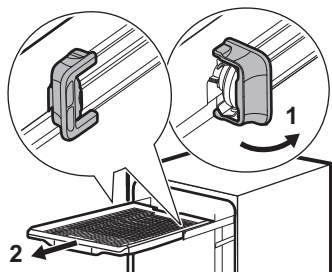

2. Nolaidiet augšējo grozu līdz zemākajam līmenim, lai varētu ērtāk piekļūt izsmidzinātājam.
3. Pagrieziet stiprinājuma elementu (B) pretēji pulksteņrādītāja virzienam un pavelciet izsmidzinātāju (C) uz leju.
4. Nomazgājiet izsmidzinātāju zem tekoša ūdens. Izmantojiet tievu, asu instrumentu, piem., zobu bakstāmo, lai iztīrītu no atverēm netīrumus. Ar ūdeni izskalojiet no atverēm atlikušos netīrumus.
5. Ievietojiet stiprinājuma elementu (B) izsmidzinātājā (C) un nofiksējiet to ūdens padeves caurulē (A), pagriežot to pulksteņrādītāja virzienā. Pārlicinieties, ka stiprinājuma elements nofiksējas vietā.
6. Novietojiet galda piederumu atvilktni uz izbīdāmajām sliedēm un attiecīgajās vietās ievietojiet atdures.

12.8 Iepildes šļūtenes filtra tīrīšana

1. Aizveriet ūdens krānu.
2. Pagrieziet stiprinājumu (A) pulksteņa rādītāja virzienā. Atvienojiet šļūteni.

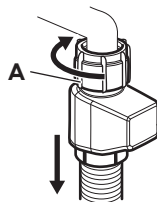

3. Iepildes šļūtenes filtra tīrīšana.

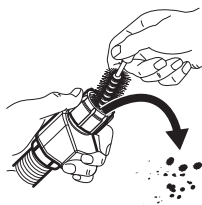

12.9 Ārpuses tīrīšana

- Tīriet ierīci ar mitru, mīkstu drānu.
- Izmantojiet tikai neitrālus mazgāšanas līdzekļus.
- Neizmantojiet abrazīvus izstrādājumus, abrazīvus sūkļus vai šķīdinātājus.

13. TRAUCĒJUMMEKLĒŠANA

Lielāko daļu radušos problēmu var atrisināt, nesazinoties ar pilnvaroto servisa centru. Informāciju par iespējamajām problēmām skatiet tabulā.

Dažu problēmu gadījumā displejā redzams brīdinājuma kods.

Pēc ierīces pārbaudīšanas izslēdziet un ieslēdziet to. Ja problēma joprojām pastāv, sazinieties ar pilnvarotu servisa centru.

SVARĪGI

Aizveriet ūdens krānu, atvienojiet ierīci no strāvas un nelietojiet to, kamēr problēma nav novērsta.

Jūs nevarat aktivizēt ierīci.

- Pārbaudiet, vai ierīces kontaktspraudnis ir pieslēgts elektroīkla kontaktligzdai.
- Pārbaudiet, vai drošinātāju kastē nav izdegušu drošinātāju.

Ierīces durvis neatveras, kad tās piespiež.

- Funkcija Push2Open ir atspējota, kad bijis elektroapgādes pārtraukums vai kad ierīce tikusi atvienota no elektroīkla. Skatiet sadaļu "Kā atvērt durvis manuāli" šīs nodaļas turpinājumā.

Nevar palaist programmu.

- Pārbaudiet, vai ir aizvērtas ierīces durvis.
- Ja ir iestāpīts atliktais starts, atceliet laika atskaiti vai gaidiet laika atskaites beigas.

- Ierīce papildina sveķus ūdens mīkstināšanas iekārtā. Šis procedūras ilgums ir aptuveni piecas minūtes.

i10 vai i11 kļūdas kods. Ierīce neuzpildās ar ūdeni.

- Pārbaudiet, vai ir atvērts ūdens krāns.
- Pārbaudiet, vai ūdens padeves spiediens ir 0.05 (0.5) / 1 (10) MPa (bar). Lai saņemtu šo informāciju, sazinieties ar savu vietējo ūdensapgādes uzņēmumu.
- Pārbaudiet, vai nav aizsprostots ūdens krāns.
- Pārbaudiet, vai nav aizsprostots ūdens ievades lokanā savienojuma filtrs. Nepieciešamības gadījumā iztīriet filtru. Skatiet nodaļu "Apkope un tīrīšana".
- Pārbaudiet, vai nav salocījies vai saliekts ūdens padeves lokanais savienojums.

i20 kļūdas kods. Ierīce neizsūknē ūdeni.

- Pārbaudiet, vai nav aizsprostots izlietnes sifons.
- Pārbaudiet, vai nav aizsprostota iekšējā filtra sistēma.
- Pārbaudiet, vai nav salocījies vai pārliекts ūdens izvades lokanais savienojums.

i23 kļūdas kods. Aizplūdes sūkņa darbības traucējumi.

- Aizplūdes sūkņa vāks ir vaļīgs vai tā trūkst. Pārbaudiet vāku. Vāka atrašanās vietu skatiet norādījumos par aizplūdes sūkņa tīrīšanu, kas sniegti tālāk šajā nodaļā.

i24 kļūdas kods. Aizplūdes sūkņa darbības traucējumi.

- Aizplūdes sūkni bloķē svešķermeņi. Skatiet sadaļu "Izvad sistēmas sūkņa tīrīšana" šīs nodaļas turpinājumā.

i28 kļūdas kods. Aizplūdes sūkņa darbības traucējumi.

- Aizveriet ūdens krānu un sazinieties ar pilnvaroto servisa centru.

i30 kļūdas kods. Ūdens pretnoplūdes sistēma ir ieslēgta.

- Aizveriet ūdens krānu.
- Pārbaudiet, vai ierīce ir uzstādīta pareizi.
- Pārbaudiet, vai grozi ir piepildīti atbilstoši lietošanas instrukcijā sniegtajiem norādījumiem.

i51 - i59 kļūdu kodi. Mazgāšanas sūkņa darbības traucējumi.

- Izslēdziet un ieslēdziet ierīci.

i61 vai i69 kļūdas kods. Ierīcē esošā ūdens temperatūra ir pārāk augsta vai radusies temperatūras sensora kļūme.

- Pārliеcinieties, ka iepļūdes ūdens temperatūra nepārsniedz 60°C.
- Izslēdziet un ieslēdziet ierīci.

i97, i98 vai iC0 - iC5 kļūdu kodi. Ierīces tehniski darbības traucējumi.

- Izslēdziet un ieslēdziet ierīci.

iF1 kļūdas kods. Ūdens līmenis ierīcē ir pārāk augsts.

- Izslēdziet un ieslēdziet ierīci.
- Pārbaudiet, vai filtri ir tīri.
- Pārbaudiet, vai ūdens izplūdes sistēmas caurule ir uzstādīta pareizā augstumā no grīdas. Skatiet uzstādīšanas norādes.

Darbības laikā ierīce vairākkārt apstājas un atsāk darbu.

- Tas ir normāli. Tas nodrošina optimālus tīrīšanas rezultātus un ietaupa elektroenerģiju.

Programma darbojas pārāk ilgi.

- Ja ir iestafīts atliktais starts, atceliet laika atskaiti vai gaidiet laika atskaites beigas.
- Aktivizējot programmas opcijas, pagarinās programmas darbības ilgums.

Displejā norādītais programmas darbības ilgums atšķiras no patēriņa datu tabulā norādīta.

- Programmas ilgums var mainīties atkarībā no ūdens spiediena un temperatūras, elektroenerģijas padeves svārstībām, izvēlētajām opcijām, trauku daudzuma un netīrības pakāpes.

Atlikušais laiks displejā palielinās un pārlec gandrīz līdz programmas laika beigām.

- Tas nav defekts. Ierīce darbojas pareizi.

Neliela ūdens noplūde no ierīces durvīm.

- Ierīce nav nolīmeņota. Atskrūvējiet vaļīgāk vai pievelciet regulējamās kājiņas (pēc nepieciešamības).

Ierīces durvis ir grūti aizvērt.

- Ierīce nav nolīmeņota. Atskrūvējiet vaļīgāk vai pievelciet regulējamās kājiņas (pēc nepieciešamības).
- Trauku daļas ir izvīrējušās ārpus groziem.

ierīces durvis atveras mazgāšanas cikla laikā.

- Aktivizēta funkcija AirDry, lai uzlabotu žāvēšanas rezultātus, vienlaikus taupot enerģiju. Kā izslēgt šo funkciju, skatiet nodaļā "Iestatījumi".

Graboša vai klauvējoša skaņa ierīces iekšpusē.

- Trauki nav pareizi izvietoti grozos. Skatiet nodaļu "Trauku ievietošana trauku mazgājamā mašīnā".
- Pārlicinieties, ka izsmidzinātāji var brīvi rotēt.

Ierīce atslēdz drošinātāju.

- Pieejamais strāvas stiprums nav pietiekams, lai apgādātu visas lietotās ierīces ar elektroenerģiju. Pārbaudiet kontaktligzdas strāvas stiprumu un skaitītāja jaudu vai izslēdziet kādu no izmantotajām ierīcēm.
- Ierīces iekšējie elektriskie traucējumi. Saazinieties ar pilnvaroto servisa centru.

Ierīce ir ieslēgta, bet nedarbojas. Displejā redzams Elektropadeves kļūda..

- Barošanas avots ir ārpus darbības diapazona. Trauku mazgāšanas cikls ir īslaicīgi pārtraukts un automātiski atsāksies pēc elektroenerģijas padeves atjaunošanas.

Ierīce izslēdzas darbības laikā.

- Pilnīgs strāvas padeves pārtraukums. Trauku mazgāšanas cikls ir īslaicīgi pārtraukts un automātiski atsāksies pēc elektroenerģijas padeves atjaunošanas.

Displejā redzams Updating. Aktīvs ir tikai taustiņš Ieslēgt/Izslēgt.

- Ierīce lejupielādē un instalē aparatprogrammatūras atjauninājumus automātiski, kad tie kļūst pieejami. Atjauninājumu instalēšanas laikā displejs rāda Updating. Uzgaidiet, līdz process tiek pabeigts. Izslēdzot ierīci atjauninājumu veikšanas laikā, šis process atsākas, atkārtoti to ieslēdzot. Aparatprogrammatūras atjauninājumi neievieš izmaiņas ierīces deklarētajos veiktspējas datos.

13.1 Kā atvērt durvis manuāli

Ierīcei ir pievienots rīks, ar ko tās durvis var atvērt manuāli. Šis rīks ir pieejams arī kā rezerves daļa.

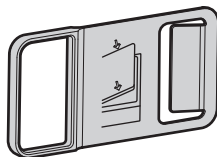

Ievietojiet rīku spraugā pie durvīm un velciet, lai atvērtu.

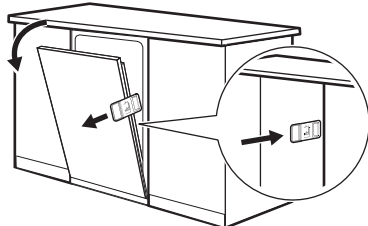

13.2 Izvadsistēmas sūkņa tīrīšana

⚠ UZMANĪBU!

Dariet to uzmanīgi, jo izvadsistēmas sūknī var būt asi gruzi, piemēram, stikla lauskas.

1. Izslēdziet ierīci un atvienojiet strāvas kontaktdakšu no kontaktligzdas.
2. Noņemiet filtra sistēmu.
3. Izslaukiet atlikušo ūdeni ar sūkli.
4. Pavelciet ar pirkstu plastmasas vāku.

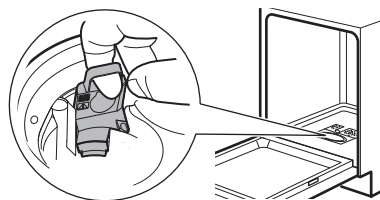

5. Rūpīgi izņemiet visus svešķermeņus.
6. Uzlieciet atpakaļ plastmasas vāku. Pārlicinieties, ka tas nav vaļīgs.
7. Uzstādiet filtra sistēmu un pievienojiet ierīci elektrotīklam.

13.3 Trauku mazgāšanas un žāvēšanas rezultāti nav apmierinoši

Slikti trauku mazgāšanas rezultāti.

- Skatiet nodaļu "Ieteikumi un padomi".
- Izvēlieties intensīvākas mazgāšanas programmu.

- Izfīriet izsmidzinātāja sprauslas un filtrus. Skatiet nodaļu "Apkope un tīrīšana".
- Iemesls var būt mazgāšanas līdzekļa kvalitāte. Izmēģiniet citu mazgāšanas līdzekli.

Slikti žāvēšanas rezultāti.

- Skatiet nodaļu "Ieteikumi un padomi".
- Galda piederumi pārāk ilgi bija atstāti aizvērtā ierīcē. Aktivizējiet funkciju AirDry, lai iestatītu durvju automātisko atvēršanos un uzlabotu žāvēšanas veiktspēju. Skatiet nodaļu "Iestatījumi".
- Iztukšojiet trauku mazgājamo mašīnu tikai tad, kad programma ir pabeigta un displejā ir redzams 0:00.
- Ierīcē nav skalošanas līdzekļa vai deva nav pietiekama. Uzpildiet skalošanas līdzekļa dozatoru vai iestatiet lielāku devu. Kā pielāgot līmeni, skatiet nodaļā "Iestatījumi".
- Iemesls var būt skalošanas līdzekļa kvalitāte. Mēģiniet izmantot citu skalošanas līdzekli.
- Vienmēr izmantojiet skalošanas līdzekli, pat ar daudzfunkcionālajām tabletēm.
- Lietotnē ieslēdziet žāvēšanas uzlabošanas iespēju.
- Plastmasas priekšmetus var būt nepieciešams noslaucīt ar dvieli.
- Quick programmai nav žāvēšanas fāzes. Izvēlieties citu programmu.
- Apakšējā grozā pil ūdens no augšējā groza. Vispirms iztukšojiet apakšējo grozu un pēc tam – augšējo.

Bālganas svītras uz glāzēm un traukiem.

- Pārāk liels skalošanas līdzekļa daudzums. Samaziniet daudzumu.

Uz glāzēm un traukiem ir zilgani traipi.

- Pārāk liels padotā skalošanas līdzekļa daudzums. Pielāgojiet devu zemākam līmenim.

Uz glāzēm un traukiem traipi un izžuvuši ūdens pilieni.

- Nepietiekams skalošanas līdzekļa daudzums. Pielāgojiet devu augstākam līmenim. Skatiet nodaļu "Iestatījumi".
- Iemesls var būt skalošanas līdzekļa kvalitāte. Izmēģiniet citu skalošanas līdzekli.
- Skatiet nodaļu "Trauku ievietošana trauku mazgājamā mašīnā".

Ierīces iekšpuse ir mitra.

- Tas nav ierīces defekts. Mitrums kondensējas uz ierīces sienām.

Neparasts putu daudzums mazgāšanas laikā.

- Lietojiet trauku mazgājamajām mašīnām paredzētu mazgāšanas līdzekli.
- Lietojiet cita ražotāja izgatavotu mazgāšanas līdzekli.
- Iepriekš neskalojiet traukus zem tekoša ūdens.

Rūsas nogulsnes uz galda piederumiem.

- Mazgāšanai izmantotajā ūdenī ir pārāk augsts sāls saturs. Pēc sāls tvertnes uzpildīšanas vienmēr aizvēciet izbirušo sāli.
- Ierīcē vienkopus tika ievietoti rūsējoši un nerūsējošā tērauda galda piederumi. Nenovietojiet šos priekšmetus tuvu viens otram.

Programmas beigās dozatorā mazgāšanas līdzekļa atlikums.

- Ūdens nevar aizskalot mazgāšanas līdzekli no dozatora. Pārbaudiet, vai izsmidzinātājs nav bloķēts vai aizsprostots.
- Pārlicinieties, ka grozos ievietotie priekšmeti netraucē atvērties mazgāšanas līdzekļa dozatora vākam.

Smaka ierīces iekšpusē.

- Skatiet nodaļu "Apkope un tīrīšana".
- Regulāri izmantojiet programmu, kurā trauku mazgāšanas temperatūra ir 65°C.

Kaļķakmens atliekas uz galda piederumiem, kā arī uz tilpnes un durvju iekšpusēs.

- Krāna ūdens ir ciets. Izmantojiet sāli un iestatiet ūdens mīkstinātāja reģenerāciju, pat, ja lietojat kombinētās trauku mazgāšanas tabletes. Skatiet sadaļu par ūdens mīkstinātāju nodaļā "Iestatījumi".
- Zems speciālā sāls līmenis. Ja ir iedegts sāls indikators, uzpildiet sāls konteineru.
- Sāls tvertnes vāks ir pārāk vaļīgs. Pārbaudiet vāku.
- Sāciet programmu , izmantojot atkaļķošanas līdzekli vai trauku mazgājamajām mašīnām paredzētu tīrīšanas līdzekli.
- Ja joprojām parādās kaļķakmens nogulsnes, izfīriet ierīci ar piemērotiem mazgāšanas līdzekļiem.
- Izmēģiniet citu mazgāšanas līdzekli.
- Sazinieties ar mazgāšanas līdzekļa ražotāju.

Nespodri, krāsu zaudējuši vai ieplīsuši trauki.

- Pārlicinieties, ka ierīcē tiek mazgāti tikai tādi trauki, kurus drīkst mazgāt trauku mazgājamajā mašīnā.
- Ievietojiet un izņemiet traukus no groza uzmanīgi. Skatiet nodaļu "Trauku ievietošana trauku mazgājamā mašīnā".
- Ievietojiet trauslus priekšmetus augšējā grozā.
- Aktivizējiet iespēju GlassCare, lai nodrošinātu stikla izstrādājumu un trauslu priekšmetu īpašu kopšanu.

Citus iespējamus cēloņus skatiet nodaļā "Pirms pirmās lietošanas", "Trauku ievietošana trauku mazgājamā mašīnā", "Ikdienas lietošana" vai "Ieteikumi un padomi".

13.4 Problēmas ar bezvadu savienojumu

Bezvadu savienojuma aktivizācija nav veiksmīga.

- Nepareizs bezvadu tīkla ID vai parole. Atceliet iestatīšanu un sāciet no sākuma, lai ievadītu pareizus rekvizītus. Skatiet nodaļu "Bezvadu savienojums".
- Pastāv problēma ar bezvadu tīkla signālu. Pārbaudiet savu bezvadu tīklu un maršrutētāju. Restartējiet maršrutētāju.
- Bezvadu tīkla signāls ir vājš. Lai to pārbaudītu, pievienojiet mobilo ierīci un trauku mazgājamo mašīnu vienam un tam pašam tīklam vienā telpā. Ja neizdodas, pārvietojiet maršrutētāju tuvāk trauku mazgājamaļai mašīnai.
- Bezvadu signālam traucē mikroviļņu ierīce, kas atrodas trauku mazgājamās mašīnas tuvumā. Izslēdziet mikroviļņu krāsni.

- Sazinieties ar savu bezvadu interneta pakalpojumu sniedzēju, ja rodas papildu problēmas ar bezvadu tīklu.

Lietojumprogramma nespēj savienoties ar trauku mazgājamo mašīnu.

- Pastāv problēma ar bezvadu tīkla signālu. Pārbaudiet savu bezvadu tīklu un maršrutētāju. Restartējiet maršrutētāju.
- Pārbaudiet, vai mobilā ierīce ir savienota ar tīklu.
- Uzstādīts jauns maršrutētājs vai maršrutētāja konfigurācija ir mainīta. Atkārtoti konfigurējiet trauku mazgājamo mašīnu un mobilo ierīci. Skatiet nodaļu "Bezvadu savienojums".
- Sazinieties ar savu bezvadu interneta pakalpojumu sniedzēju, ja rodas papildu problēmas ar bezvadu tīklu.

Programma nespēj savienoties ar trauku mazgājamo mašīnu nevienā citā tīklā, kas nav mājas bezvadu tīkls. Wi-Fi indikators mirgo.

- Zaudēts savienojums ar datu mākonī. Gaidiet, kamēr savienojums tiks atjaunots.

Programma bieži nespēj savienoties ar trauku mazgājamo mašīnu.

- Bezvadu signālam traucē mikroviļņu ierīce, kas atrodas trauku mazgājamās mašīnas tuvumā. Izslēdziet mikroviļņu krāsni. Izvairieties vienlaikus izmantot mikroviļņu krāsni un attālināto ierīces palaišanu.
- Bezvadu tīkla signāls ir vājš. Pārvietojiet maršrutētāju pēc iespējas tuvāk ierīcei vai apsveriet bezvadu signāla diapazona paplašinātāja iegādi.

14. TEHNISKIE DATI

Izmēri	Platums / augstums / dziļums (mm)	596 / 865 - 945 / 560
Pieslēgums elektrotīklam ¹⁾	Spriegums (V)	200 - 240
	Frekvence (Hz)	50 - 60
Ūdens pievada spiediens	Min. / maks. MPa (bar)	0.05 (0.5) / 1 (10)

Ūdens padeve	Aukstais ūdens vai karstais ūdens (°C) ²⁾	min. 5 – maks. 60
Kapacitāte	Vietas iestatījumi	15

¹⁾ Citas vērtības skatiet tehnisko datu plāksnītē.

²⁾ Ja karstais ūdens tiek piegādāts, izmantojot alternatīvu enerģijas avotu (piemēram, saules paneļus), izmantojiet karstā ūdens piegādi, lai samazinātu elektroenerģijas patēriņu.

14.1 Saite uz ES EPREL datu bāzi

QR kods uz ierīces enerģijas marķējuma satur tīmekļa saiti uz šīs ierīces reģistrāciju ES EPREL datu bāzē. Glabājiet energoefektivitātes marķējumu kopā ar lietotāja rokasgrāmatu un visiem pārējiem ierīces komplektācijā iekļautajiem dokumentiem.

Informāciju par produkta veiktspēju var atrast arī ES EPREL datu bāzē, izmantojot saiti <https://eprel.ec.europa.eu>, modeļa nosaukumu un produkta numuru, kas atrodams uz ierīces datu plāksnītes. Skatiet nodaļu "Produkta apraksts".

15. AR VIDI SAISTĪTI APSVĒRUMI

Nododiet otrreizējai pārstrādei materiālus ar simbolu . Ievietojiet iepakojuma materiālus atbilstošajos konteineros no otrreizējai pārstrādei. Palīdziet aizsargāt vidi un cilvēku veselību, nododot elektrisko un elektronisko ie-

kārtu atkritumus pārstrādei. Neizmetiet ierīces, kas apzīmētas ar simbolu  kopā ar mājsaimniecības atkritumiem. Nododiet ierīci vietējā pārstrādes uzņēmumā vai sazinieties ar savu pašvaldību.

