



BS6700B
NBR7P631SB
TR7PB63FSB

LV Lietošanas instrukcija | **Tvaika cepeškrāsns**

3

LT Naudojimo instrukcija | **Garinė orkaitė**

29



Esiet sveicināti AEG pasaulē! Pateicamies jums, ka iegādājāties mūsu ierīci.



saņemtu lietošanas ieteikumus un brošūras, kā arī traucējummeklēšanas, servisa un remonta informāciju:

www.aeg.com/support

Izmaiņu tiesības rezervētas.

SATURS

1. DROŠĪBAS INFORMĀCIJA.....	3
2. DROŠĪBAS NORĀDĪJUMI.....	5
3. IZSTRĀDĀJUMA APRAKSTS.....	8
4. VADĪBAS PANELIS.....	9
5. PIRMS PIRMĀS LIETOŠANAS REIZES.....	9
6. IKDIENAS LIETOŠANA.....	10
7. PAPILDFUNKCIJAS.....	14
8. PULKSTEŅA FUNKCIJAS.....	15
9. PAPILDPIEDERUMU IZMANTOŠANA.....	16
10. PADOMI UN IETEIKUMI.....	18
11. APRŪPE UN TĪRĪŠANA.....	21
12. PROBLĒMRISINĀŠANA.....	24
13. ENERGOEFEKTIVITĀTE.....	26
14. APSVĒRUMI PAR VIDES AIZSARDZĪBU.....	28

1. DROŠĪBAS INFORMĀCIJA

Pirms ierīces uzstādīšanas un lietošanas rūpīgi izlasiet pievienotos norādījumus. Ražotājs neatbild par savainojumiem un bojājumiem, kas radušies ierīces nepareizas uzstādīšanas vai izmantošanas rezultātā. Glabājiet šīs instrukcijas drošā, pieejamā vietā, lai tās varētu izmantot nākotnē.

1.1 Bērnu un neaizsargātu personu drošība

- Šo ierīci drīkst izmantot bērni no 8 gadu vecuma un cilvēki ar ierobežotām fiziskām, sensorām vai garīgām spējām vai pieredzes un zināšanu trūkumu atbildīgas personas uzraudzībā vai, ja tie ir informēti par ierīces drošu lietošanu un izprot potenciālos riskus. Bērniem no līdz 8 gadu

- vecumam un personām ar ļoti plašu un sarežģītu invaliditāti jāliedz piekļuve ierīcei, ja vien tos nepārtraukti neuzrauga.
- Bērni jāuzrauga, lai viņi nerotaļātos ar ierīci un mobilajām ierīcēm ar lietotni.
 - Neļaujiet bērniem tuvoties iepakojumam un atbrīvojieties no tā pienācīgā veidā.
 - UZMANĪBU: Ierīce un tās pieejamās detaļas lietošanas laikā sakarst. Neļaujiet bērniem un mājdzīvniekiem atrasties ierīces tuvumā, kad tā tiek lietota vai atdziest.
 - Ja ierīcei ir bērnu drošības ierīce, tā jāaktivizē.
 - Bērni nedrīkst tīrīt ierīci un veikt tās apkopi bez uzraudzības.

1.2 Vispārīgā drošība

- Šī ierīce paredzēta tikai ēdiena gatavošanai.
- Šī ierīce ir izstrādāta tikai izmantošanai mājas apstākļos un telpās.
- Šo ierīci var izmantot birojos, viesnīcu viesu numuros, pansiju viesu numuros, lauku viesu mājās un citās līdzīgās uzturēšanās vietās, kurās izmantošana nepārsniedz (vidējo) mājsaimniecības lietošanas intensitāti.
- Ierīces uzstādīšanu un vada nomaiņu drīkst veikt tikai kvalificēts speciālists.
- Nelietojiet ierīci pirms tās iebūvēšanas.
- Pirms visu veidu apkopes veikšanas atvienojiet ierīci no elektrotīkla.
- Ja elektrības vads ir bojāts, lai izvairītos no elektrības trieciena riska, tas jānomaina ražotājam, pilnvarotam servisa centram vai citam kvalificētam speciālistam.
- UZMANĪBU: Pirms spuldzes nomaiņas pārlicinieties, ka ierīce ir izslēgta, lai izvairītos no strāvas trieciena iespējamības.
- UZMANĪBU: Ierīce un tās pieejamās detaļas lietošanas laikā sakarst. Nepieskarieties sildelementiem un ierīces iekšienes virsmai.
- Vienmēr izmantojiet cimdus, lai izņemtu vai ievietotu papildpiederumus vai gatavošanas traukus.

- Lietojiet tikai šai ierīcei paredzēto ēdiena sensoru (temperatūras sensoru).
- Lai izņemtu plauktu balstus, vispirms pavelciet nost no sānu sienām plauktu balsta priekšpusi, un tad aizmugurējo daļu. Uzstādiet plauktu atbalstus, veicot iepriekšminētās darbības pretējā secībā.
- Ierīces tīrīšanai neizmantojiet tvaika tīrītāju.
- Plīts virsmas stikla durvju tīrīšanai neizmantojiet raupjus, abrazīvus tīrīšanas līdzekļus vai asus metāla skrāpjus, jo tie var saskrāpēt virsmas, un tādējādi stikls var saplīst.
- Pirms pirolītiskās tīrīšanas izņemiet piederumus no cepeškrāsns un noslaukiet izlijušās vielas.

2. DROŠĪBAS NORĀDĪJUMI

2.1 Uzstādīšana

BRĪDINĀJUMS!

Ierīci drīkst uzstādīt tikai sertificēti speciālisti.

- Noņemiet visu iesaiņojumu.
- Neuzstādiet un nelietojiet bojātu ierīci.
- Ievērojiet instalācijas norādījumus, kas pieejami mūsu tīmekļa vietnē.
- Vienmēr uzmanīgi pārvietojiet ierīci, jo tā ir smaga. Vienmēr izmantojiet drošības cimdus un slēgtus apavus.
- Nevelciet ierīci aiz roktura.
- Uzstādiet ierīci drošā un atbilstošā vietā, kas atbilst uzstādīšanas prasībām.
- Nodrošiniet starp blakus uzstādītām ierīcēm piemērotu attālumu.
- Pirms ierīces uzstādīšanas pārlicinieties, ka būs iespējams brīvi atvērt tās durvis.
- Ierīce ir aprīkota ar elektrisku dzesēšanas sistēmu. Tā ir jādarbina ar elektrības padevi.

2.2 Elektrotīkla savienojums

BRĪDINĀJUMS!

Ugunsgrēka un elektrošoka risks!

- Elektrības padeves pieslēgšana jāveic sertificētam elektriķim.

- Ierīcei jābūt iezemētai.
- Pārlicinieties, ka tehnisko datu plāksnītē norādītie parametri atbilst elektrotīkla parametriem.
- Vienmēr izmantojiet pareizi uzstādītu un drošu kontaktligzdu.
- Nelietojiet daudzkontakta adapterus vai pagarinātājus.
- Rīkojieties uzmanīgi, lai nesabojātu kontaktspraudni un kabeli. Ja iekārtas elektropadeves kabeli nepieciešams nomainīt, to jāveic tuvākajā autorizētajā servisa centrā.
- Neļaujiet strāvas kabeļiem saskarties ar ierīces durvīm vai nišu zem ierīces vai atrasties to tuvumā, it īpaši, ja tā darbojas vai durvis ir karstas.
- Daļas, kas nodrošina aizsardzību pret elektrošoku no strāvu vadošiem un izolētajiem elementiem, jānostiprina tā, lai tos nevarētu noņemt bez instrumentiem.
- Pieslēdziet kontaktspraudni kontaktligzdai tikai uzstādīšanas beigās. Pārbaudiet, vai pēc uzstādīšanas kontaktspraudnim var brīvi piekļūt.
- Ja kontaktligzda ir vaļīga, neievietojiet tajā kontaktspraudni.
- Nekad neatslēdziet ierīci no tīkla, velkot aiz strāvas kabeļa. Vienmēr velciet aiz kontaktspraudņa.
- Ir jāizmanto atbilstošas izolācijas ierīces: automātslēdži, drošinātāji (no turētājiem

- izskrūvējami drošinātāji), zemējuma noplūdes automātslēdži un savienotāji.
- Elektroinstalācijā jābūt izolācijas ierīcei, kas ļauj atvienot ierīci no visiem elektrofikla poliem. Izolācijas ierīcē atstarpei starp kontaktiem jābūt vismaz 3 mm.
- Pilnībā aizveriet ierīces durvis pirms kontaktspraudņa ievietošanas elektrofikla kontaktligzdā.
- Šī ierīce ir aprīkota ar barošanas vadu un kontaktdakšu.

Uzstādīšanai un nomaīnai Eiropā piemērotie kabeļu veidi:

H07 RN-F, H05 RN-F, H05 RRF, H05 VV-F, H05 V2V2-F (T90), H05 BB-F

Kabeļa dati ir norādīti Tehnisko datu plāksnītes kopjaudas sadaļā. Tāpat jūs varat aplūkot tabulu:

Kopējā jauda (W)	Vada šķērsgriezums (mm ²)
maksimāli 1380	3x0.75
maksimāli 2300	3x1
maksimāli 3680	3x1.5

Zemējuma vadam (zaļas/dzeltenas krāsas kabelis) jābūt par 2 cm garākam nekā brūnajam fāzes un zilajam neitrālajam kabeļiem.

2.3 Lietošana

BRĪDINĀJUMS!

Pastāv traumu, apdegumu, elektrošoka vai sprādziena risks.

- Nemainiet šī produkta specifikāciju.
- Pārliecinieties, ka ierīces ventilācijas atveres nav nosprostotas.
- Lietošanas laikā neatstājiet ierīci bez uzraudzības.
- Izslēdziet ierīci pēc katras lietošanas reizes.
- Ievērojiet piesardzību, atverot ierīces durvis, kamēr tā darbojas. Var notikt karsta gaisa izplūšana.
- Nelietojiet ierīci ar mitrām rokām, vai ja ierīce nonākusi saskarē ar ūdeni.

- Nepielietojiet spiedienu uz cepeškrāsns durvīm.
- Nelietojiet ierīci kā darba virsmu vai uzglabāšanai paredzētu virsmu.
- Atveriet ierīces durvis piesardzīgi. Izmantojot sastāvdaļas, kas satur spirtu, var rasties spirta tvaiku un gaisa maisījums.
- Neļaujiet dzirkstelēm vai atvērta liesmai nonākt saskarē ar ierīci, kad atverat durvis.
- Lūdzu, vienmēr izmantojiet stiklu un brukas, kas paredzētas konservēšanai.
- Neievietojiet ierīcē un neizņemiet tās tuvumā vai uz tās viegli uzliesmojošas vielas vai ar viegli uzliesmojošām vielām piesūcinātus priekšmetus.
- Neizpauziet savu Wi-Fi paroli citām personām.

BRĪDINĀJUMS!

Pastāv ierīces bojājumu risks.

- Lai novērstu emaljas bojājumus vai krāsas maiņu:
 - neievietojiet cepeškrāsns traukus vai citus priekšmetus nepastarpināti uz ierīces grīdas.
 - nenovietojiet alumīnija foliju nepastarpināti uz ierīces grīdas;
 - neļejiet ūdeni karstā ierīcē.
 - neatstājiet ierīcē mitrus traukus un produktus pēc gatavošanas beigām.
 - ievērojiet piesardzību, izņemot vai ievietojot papildaprīkojumu.
- Emaljas vai nerūsējošā tērauda krāsas maiņa neietekmē ierīces darbību.
- Mitrām kūkām izmantojot dziļo pannu. Augļu sulas var radīt paliekošus traipus.
- Vienmēr gatavojiet pārtiku ar aizvērtām ierīces durvīm.
- Ja ierīce ir uzstādīta aiz mēbeļu paneļa (piemēram, aiz durvīm), pārliecinieties, ka ierīces darbības laikā šīs durvis nekad nav aizvērtas. Aiz aizvērtā mēbeļu paneļa var uzkrāties siltums un mitrums un attiecīgi izraisīt ierīces, iebūvētās mēbeles vai grīdas bojājumus. Neaizveriet mēbeļu paneli līdz ierīce pēc lietošanas nav pilnīgi atdzisusi.

2.4 Apkope un tīrīšana

BRĪDINĀJUMS!

Pastāv traumu, ugunsgrēka vai ierīces bojājumu risks.

- Pirms apkopes izslēdziet ierīci un atvienojiet to no elektrotīkla.
- Pārbaudiet, vai ir ierīce ir atdzisusi. Pastāv stikla panelu saplīšanas risks.
- Nekavējoties nomainiet durvju stikla paneļus, ja tie ir saplīsuši. Sazinieties ar pilnvaroto servisa centru.
- Ievērojiet piesardzību, noņemot durvis no ierīces. Durvis ir smagas!
- Regulāri tīriet ierīci, lai novērstu virsmas materiāla sabojāšanos.
- Tīriet ierīci ar mitru mīkstu drānu. Izmantojiet tikai neitrālus mazgāšanas līdzekļus. Neizmantojiet abrazīvus izstrādājumus, abrazīvus sūkļus, šķīdinātājus vai metāla priekšmetus.
- Ja lietojat cepeškrāsns tīrīšanai paredzētus aerosolus, ievērojiet ražotāja drošības norādījumus, kas atrodami uz iepakojuma.

2.5 Pirolītiskā tīrīšana

BRĪDINĀJUMS!

Savainojumu/aizdeģšanās/ķīmisko izmešu (dūmu) risks pirolītiskajā režīmā.

- Pirms pirolītiskās tīrīšanas un iepriekšējās karsēšanas izņemiet no cepeškrāsns iekšpusi.
 - Jebkurus pārmērīgus pārtikas atlikumus, izlijušo/ uzkrājušos eļļu vai taukvielas.
 - Visus izņemamos priekšmetus (tostarp, plaukti, sānu vadotnes utt. daļas, kuras ietilpst iekārtas komplektācijā), jo īpaši nepiedegošos katlus, pannas, paplātes, piederumus utt.
- Uzmanīgi izlasiet visas norādes par pirolītisko tīrīšanu.
- Neļaujiet bērniem tuvu iekārtai, kamēr darbojas pirolītiskā tīrīšana. Ierīce kļūst ļoti karsta un no priekšējām ventilācijas atverēm izplūst karsts gaiss.
- Pirolītiskā tīrīšana ir augstas temperatūras process, kurš var izraisīt izgarojumu

rašanos no gatavotās pārtikas atliekām un konstrukcijas materiāliem, tāpēc patērētājiem tiek ieteikts tālāk minētais.

- nodrošiniet labu ventilāciju pirolītiskās tīrīšanas laikā un pēc tās.
- nodrošiniet labu ventilāciju iepriekšējās karsēšanas laikā un pēc tās.
- Neizšļakstiet vai neizleļiet ūdeni uz cepeškrāsns durvīm pirolītiskās tīrīšanas laikā vai pēc tās, lai izvairītos no stikla panelu bojāšanas.
- Ar pirolītisko funkciju aprīkoto cepeškrāšņu / gatavoto ēdienu palieku izdalītie izgarojumi, saskaņā ar aprakstu, nav kaitīgi cilvēkiem, tai skaitā maziem vai personām ar veselības traucējumiem.
- Pirolītiskās tīrīšanas un iepriekšējās karsēšanas laikā un pēc tās turiet mājdzīvniekus tālāk no iekārtas. Mazi mājdzīvnieki (it īpaši putni un rāpuļi) var būt ļoti jutīgi pret temperatūras izmaiņām un radītajiem izgarojumiem.
- Nepiedegošās virsmas uz katliem, pannām, paplātēm utt. var tikt bojātas ar pirolītiskās tīrīšanas procesa augsto temperatūru visās pirolītiskajās cepeškrāsnīs un tās var būt arī neliela daudzuma kaitīgu izgarojumu avots.

2.6 Gatavošana ar tvaiku

BRĪDINĀJUMS!

Pastāv apdegumu un ierīces bojājumu risks.

- Izplūstošais tvaiks var izraisīt apdegumus:
 - Gatavojot ar tvaiku, neveriet vaļā ierīces durvis.
 - Pēc gatavošanas ar tvaiku atveriet ierīces durvis piesardzīgi.

2.7 Iekšējais apgaismojums

BRĪDINĀJUMS!

Elektrošoka risks.

- Informācija par šajā produktā esošo lampu (lampām) un atsevišķi nopērkamajām rezerves lampām: Šīs lampas ir paredzētas ekstremāliem fiziskajiem apstākļiem, piemēram, temperatūrai, vibrācijai, mitrumam, mājāsaimniecības

ierīcēs vai paredzētas informēšanai par ierīces darbības statusu. Tās nav paredzētas citiem lietošanas veidiem un nav piemērotas mājsaimniecības telpu apgaismojumam.

- Šis ražojums satur gaismas avotu, kura energoefektivitātes klase ir G.
- Izmantojiet tikai tādu pašu specifikāciju spuldzes.

2.8 Serviss

- Lai salabotu ierīci, sazinieties ar pilnvarotu servisa centru.

- Izmantojiet tikai oriģinālās rezerves daļas.

2.9 Utilizācija

⚠ BRĪDINĀJUMS!

Pastāv traumu un nosmakšanas risks.

- Sazinieties ar vietējās pašvaldības iestādēm, lai noskaidrotu, kā utilizēt ierīci.
- Atvienojiet ierīci no strāvas padeves.
- Nogrieziet strāvas kabeli netālu no ierīces un utilizējiet to.

3. IZSTRĀDĀJUMA APRAKSTS

3.1 Vispārējs pārskats

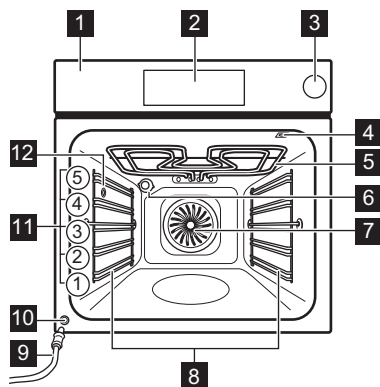

- 1 Vadības panelis
- 2 Displejs
- 3 Ūdens tvertne
- 4 Termozondes kontaktpunkts
- 5 Sildelements
- 6 Lampa
- 7 Ventilators
- 8 Plaukta atbalsts, izņemams

- 9 Novadcaurule
- 10 Ūdens izvades vārsts
- 11 Plauktu līmeņi
- 12 Tvaika izvade

3.2 Papildpiederumi

- **Restots plaukts**
Kūku veidnēm, karstumizturīgiem traukiem, cepamtraukiem, gatavošanas traukiem/formām.
- **Cepamā Paplāte**
Mitrām kūkām, ceptiem izstrādājumiem, maizei, lieliem cepešiem, saldētām maltītēm un pilošo šķidrumu savākšanai, piem., taukiem no ēdiena gatavošanas uz restotā plaukta.
- **Grila/ceпамā panna**
Paredzēts(-a) apbrūnināšanai un cepšanai vai kā paliktis tauku savākšanai.
- **Termozonde**
Lai kontrolētu gatavošanu pēc temperatūras ēdiena iekšpusē.
- **Teleskopiskās vadotnes**
Lai vieglāk ieliktu un izņemtu paplātes un restoto plauktu.

4. VADĪBAS PANELIS

4.1 Vadības paneļa pārskats

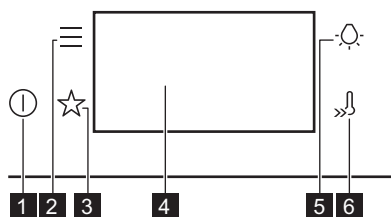

1	Ieslēgt / Izslēgt	Nospiediet un turiet nospiestu, lai ieslēgtu un izslēgtu ierīci.
2	Izvēlne	Norāda ierīces iespējas un iestatījumu funkcijas.
3	Biežāk lietotie	Uzskaita iecienītākos iestatījumus.
4	Displejs	Rāda ierīces pašreizējos iestatījumus.
5	Lampas slēdzis	Lai ieslēgtu un izslēgtu lampu.
6	Ātrā uzsīšana	Lai ieslēgtu un izslēgtu funkciju: Ātrā uzsīšana.

4.2 Displejs

Displejs ar galveno funkciju kopu.

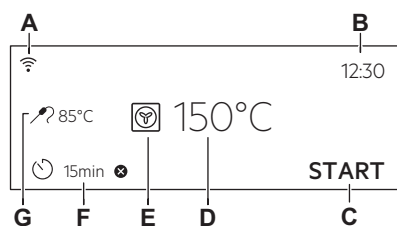

- A. Wi-Fi
- B. Diennakts laiks
- C. SĀKT / PĀRTRAUKT
- D. Temperatūra
- E. Karsēšanas funkcijas
- F. Taimers
- G. Termozonde (tikai atsevišķiem modeļiem)

Displeja indikatori

- OK Izvēles/iestatījumu apstiprināšana.
- < Izvēlnē atgriezties vienu līmeni atpakaļ.
- ↶ Pēdējās darbības atcelšana.
- ☰ Iespēju ieslēgšana un izslēgšana.
- 🔔 Skaņas signāla funkcija ir aktivizēta.
- 🔔 STOP Skaņas signāla un gatavošanas apturēšanas funkcija ir aktivizēta.
- 🔔 Aktivizēts tikai uznirstošais ziņojums.
- 🕒 funkcija Atliktais starts.
- ✕ Iestatījuma atcelšana.
- 📶 Wi-Fi savienojums ir ieslēgts.
- 📶 Tālvadība ir ieslēgta.

5. PIRMS PIRMĀS LIETOŠANAS REIZES

⚠ BRĪDINĀJUMS!

Skatiet sadaļu "Drošība".



5.1 Pirmreizējais savienojums

Displejs rāda "Laipni lūdzam!" ziņojumu pēc pirmās savienošanās.

Iestatīšana: Valoda, Displeja spilgtums, Taustiņu skaņa, Skaņas signāla skaļums, Diennakts laiks.

5.2 Bezvadu savienojums

Lai pievienotu nepieciešamo ierīci, veiciet turpmāk norādītās darbības:

- Bezvadu tīkls ar interneta savienojumu.
 - Tam pašam bezvadu tīklam pieslēgta mobilā ierīce.
1. Lai lejupielādētu lietojumprogrammu, skenējiet QR kodu, kas atrodams uz lietotāja rokasgrāmatas aizmugurējā vāka. Jus varat arī lejupielādēt lietotni tieši no lietotņu veikala.
 2. Izpildiet norādījumus par darba uzsākšanu ar lietotni.
 3. Ieslēdziet ierīci.
 4. Nospiediet . Atlasiet: Iestatījumi / Savienojums.
 5.  — pavelciet vai nospiediet, lai ieslēgtu vai izslēgtu: Wi-Fi.

Ierīces bezvadu modulis ieslēgsies pēc 90 s.



Drošības nolūkos tālvadība automātiski izslēdzas pēc 24 st. Nepieciešamības gadījumā atkārtojiet uzsākšanu.

Frekvence	2.4 GHz WLAN 2400 - 2483.5 MHz
Protokols	IEEE 802.11b DSSS, 802.11g/n OFDM
Maksimālā jauda	EIRP < 20 dBm (100 mW)
Wi-Fi modulis	NIUS-50

5.3 Programmatūras licences



Šajā izstrādājumā nodrošinātā programmatūra satur komponentus, kas

balstīti bezmaksas un atvērtā pirmkoda programmatūrā. AEG pateicas par atklātā pirmkoda programmatūras un robotehnikas aprindu sniegto ieguldījumu šī projekta attīstībā.

Lai piekļūtu pirmkodam, kura pamatā ir šie bezmaksas un atvērtā pirmkoda programmatūras komponenti, kuru licences nosacījumos ir noteikts publicēšanas pienākums, kā arī lai aplūkotu pilnu to autoritāšu informāciju un piemērojamos licences nosacījumus, apmeklējiet vietni <http://aeg.opensoftwarerepository.com> (mape NIUS)

5.4 Iepriekšēja karsēšana un tīrīšana

Pirms ierīces pirmās lietošanas reizes un nonākšanas saskarē ar ēdienu iepriekš uzkarsējiet tukšu ierīci. Ierīce var izdalīt nepatīkamu aromātu un dūmus. Iepriekšējās karsēšanas laikā vēdiniet telpu.

1. No ierīces izņemiet piederumus un noņemamos plauktu balstus.
2. Iestatiet funkciju . Iestatiet maksimālo temperatūru. Ļaujiet ierīcei darboties 1 st.
3. Iestatiet funkciju . Iestatiet maksimālo temperatūru. Ļaujiet ierīcei darboties 15 min.
4. Iestatiet funkciju . Iestatiet maksimālo temperatūru. Ļaujiet ierīcei darboties 15 min.
5. Izslēdziet ierīci un uzgaidiet, līdz tā atdziest.
6. Tīriet ierīci un piederumus tikai ar mikrošķiedras drānu, siltu ūdeni un maigu tīrīšanas līdzekli.
7. Ievietojiet piederumus un izņemamos plauktu balstus atpakaļ to sākotnējā vietā.

6. IKDIENAS LIETOŠANA









BRĪDINĀJUMS!

Skatiet sadaļu "Drošība".

6.1 Karsēšanas funkcijas

STANDARTS

	Grils Plānu produktu grilēšanai un maizes grauздēšanai.
	Infratermiskā grilēšana Lielākus cepeša gabalu un mājputnu gaļas ar kauliem cepšanai vienā plaukta līmenī. Sacepumu gatavošana un aprūnināšana.
	Karsēšana ar ventilatoru Gaļas un kūku cepšanai. Iestatiet zemāku temperatūru nekā Tradicionālai gatavošanai, jo ventilators krāsns iekšpusē izplata karstumu vienmēri.
	Saldēta pārtika Lieliskie piemērots risinājums gataviem ēdieniem (piem., kartupeļiem frī, kartupeļu kroketēm vai pildītajām pankūciņām).
	Augš./Apakškarsēšana Ēdiena gatavošana un cepšana viena plaukta līmenī.
	Apakškarsēšana Izvēlieties šo funkciju pēc gatavošanas procesa, lai nedaudz vairāk nepieciešamības gadījumā aprūninātu ēdienu apakšpusē. Izmantojiet zemāko plaukta līmeni.
	Mīklas raudzēšana Rauga mīklas paātrināta uzraudzēšana. Apklājiet mīklas virspusi, lai tā neizžūtu.



Dažu karsēšanas funkciju laikā lampa var automātiski izslēgties temperatūrā, kas zemāka par 80 °C.

SPECIĀLIE

	Konservēšana Dārzenu un augļu konservēšanai novietojiet izmantotajās burciņas uz cepamās paplātes, kuras papildīta ar ūdeni, izmantojot vienāda izmēra karstumizturīgas burciņas ar korķkoka aizbīdņiem vai uzskrūvējamiem vākiem. Izmantojiet zemākā plaukta līmeni.
---	---



Žāvēšana

Šķēlēs sagrieztu augļu, dārzenu un sēņu kaltēšanai. Lai mitrajam gaisam ļautu izkļūt ārā un augli un varētu izžūt ātrāk, ieteicams ik pa laikam žāvēšanas procesa laikā atvērt cepeškrāsns durvis.



Trauku uzsildīšana

Šķīvju uzsildīšanai pirms ēdiena pasniegšanas.



Atkausēšana

Ēdiena atkausēšanai (dārzeni un augli). Atkausēšanas laiks ir atkarīgs no saldētās pārtikas daudzuma un izmēra.



Sacepums

Tādiem ēdieniem kā lazanja un kartupeļu sacepums. Sacepumu gatavošana un aprūnināšana.



Lēnā gatavošana

Zemas temperatūras gatavošanas process. Lielisks risinājums izsmalcinātiem ēdieniem (piem., liellopa, teļa vai jēra gaļai).



Siltuma uzturēšana

Ēdiena uzturēšana siltumā. Lūdzu, ņemiet vērā, ka daži ēdieni var turpināt cepties un izžūt, ja paliek siltumā. Nepieciešamības gadījumā nosedziet ēdienus.



Ventilatora kars. ar mitrumu

Šī funkcija ir paredzēta enerģijas taupīšanai gatavošanas laikā. Izmantojot šo funkciju, temperatūra ierīces iekšpusē var atšķirties no iestatītās temperatūras. Tiek izmantots atlikušais siltums. Sildīšanas jaužu var samazināt. Plašāka informācija pieejama nodaļā "Ikdienas lietošana" sniegtajās piezīmēs par: Ventilatora kars. ar mitrumu.

TVAIKS



Ēdiena uzsildīšana ar tvaiku

Ēdiena atkārtota uzsildīšana ar tvaiku ļauj novērst virmas izžūšanu. Karstums izplūst lēni un vienmēri, ļaujot tam iegūt tādu gašu un smaržu, kā tikko pagatavotam ēdienam. Šo funkciju var izmantot ēdiena uzsildīšanai tieši uz šķīvja. Jūs varat vienlaikus atkārtoti uzsildīt vairākus šķīvjus, izmantojot dažādus plauktu līmeņus.



Maizes cepšana

Izmantojiet šo funkciju, lai pagatavotu maizi un bulciņas ar svaigumu, krāsu un garozas spīdumu kā profesionāla konditora izpildījumā.



Zems mitrums

Šī funkcija ir piemērota gaļas, putnu gaļas, cepeškrāsns ēdienu un sautējumu teriņē pagatavošanai. Tvaika un karstuma kombinācija padara gaļu mīkstu un sulīgu, vienlaikus nodrošinot kraukšķīgu garoziņu.



Picas funkcija

Piemērots risinājums picas un tādu ēdienu gatavošanai, kam nepieciešams lielāks karstums no apakšas.

6.2 Ieslēgtas piezīmes. Ventilatora kars. ar mitrumu

Šī funkcija tika izmantota, lai atbilstu energoefektivitātes klases un ekodizaina prasībām (saskaņā ar EU 65/2014 un EU 66/2014). Pārbaudes saskaņā ar: IEC/EN 60350-1.

Cepeškrāsns durvīm jābūt aizvērtām cepšanas laikā, lai funkcija netiktu pārtraukta un cepeškrāsns darbotos ar vislielāko iespējamo energoefektivitāti.

Izmantojot šo funkciju, lampa automātiski izslēdzas pēc 30 sekundēm.

Gatavošanas norādījumus skatiet nodaļas Ventilatora kars. ar mitrumu sadaļā "Ieteikumi un padomi". Vispārīgus elektroenerģijas taupīšanas ieteikumus skatiet nodaļas "Energoefektivitāte" sadaļā "Elektroenerģijas taupīšanas padomi".

6.3 Iestatījums: Karsēšanas funkcijas

1. Ieslēdziet ierīci. Displejā ir redzama noklusējuma karsēšanas funkcija un temperatūra.
2. Nospiediet karsēšanas funkcijas simbolu , lai atvērtu apakšizvēlni.
3. Atlasiet karsēšanas funkciju un nospiediet OK.
4. Iestatiet temperatūru. Nospiediet OK.
5. Nospiediet START. Termozonde — varat pievienot sensoru jebkurā brīdī pirms ēdiena gatavošanas vai

tās laikā. Skatiet sadaļu "Papildpiederumu izmantošana, Temperatūras sensors".

6. STOP – nospiediet, lai izslēgtu karsēšanas funkciju.
7. Ieslēdziet ierīci.

6.4 Iestatījums: Tvaika karsēšanas funkcija

1. Ieslēdziet ierīci. Atlasiet karsēšanas funkcijas simbolu un nospiediet to, lai ieietu apakšizvēlnē.
2. Iestatiet tvaika karsēšanas funkciju.
3. Nospiediet OK. Displejā būs redzami temperatūras iestatījumi.
4. Iestatiet temperatūru.
5. Nospiediet OK.
6. Nospiediet ūdens tvertnes vāku, lai to atvērtu.
7. Uzpildiet ūdens tvertni ar aukstu ūdeni līdz maksimālajam līmenim (aptuveni 900 ml), līdz atskan skaņas signāls vai displejā parādās paziņojums. Neuzpildiet ūdens tvertni pāri tās maksimālās ietilpības atzīmei. Pastāv ūdens noplūdes, pārplūdes un mēbeļu bojājumu risks.

BRĪDINĀJUMS!

Izmantojiet tikai aukstu krāna ūdeni. Neizmantojiet filtrētu (no minerālvielām attīrītu) vai destilētu ūdeni. Neizmantojiet citu veidu šķidrumus. Nelejiet ūdens tvertnē uzliesmojošus vai spirtu saturošus šķidrumus.

8. Ievietojiet ūdens tvertni tās sākotnējā pozīcijā.
9. Nospiediet START. Ēdienam sasniedzot iestatīto temperatūru, atskanēs skaņas signāls.
10. Ja ūdens tvertnē beidzas ūdens, atskan skaņas signāls. Atkārtoti uzpildiet ūdens tvertni.
11. Ieslēdziet ierīci.
12. Lai novērstu kalķakmens atliekas, iztukšojiet ūdens tvertni pēc katras gatavošanas ar tvaiku.
13. Pēc gatavošanas uzmanīgi atveriet cepeškrāsns durvis. Atlikušais ūdens var kondensēties cepeškrāsns iekšpusē. Nogaidiet vismaz 60 min pēc katras izmantošanas, lai izvairītos no karstā

ūdens izvadīšanas pa ūdens izvades vārstu.

⚠ BRĪDINĀJUMS!

Ierīce ir karsta. Pastāv apdedzināšanās risks. Uzmanieties, iztukšojot ūdens tvertni.

6.5 Ūdens tvertnes iztukšošana

Ūdens tvertnes indikators



Tvertne ir pilna.



Tvertne ir daļēji pilna.



Tvertne ir tukša. Uzpildiet tvertni.

Ja iepildīsiet tvertnē par daudz ūdens, drošības sistēma novadīs lieko ūdeni cepeškrāsns iekšpuses pamatnes daļā.

1. Izslēdziet ierīci. Atstājiet cepeškrāsns durvis atvērtas un uzgaidiet, līdz tās iekšpuse ir atdzisusi.
2. Pievienojiet novadcauruli C izvades vārstam A, izmantojot savienotāju B.

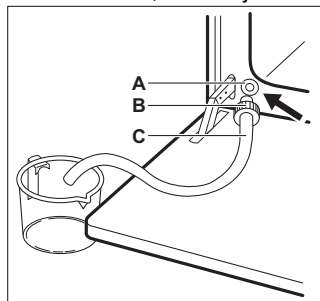

3. Turiet caurules galu zemāk par A līmeni, un nospiediet B atkārtoti, lai savāktu atlikušo ūdeni.
4. Atvienojiet C un B un nosusiniet cepeškrāsns iekšpusi ar mīkstu sūkli.



Neizmantojiet iepriekš izmantoto ūdeni atkārtotai tvertnes piepildīšanai.

6.6 Izvēlne

Nospiediet , lai atvērtu izvēlni.

Izvēlnes elements	Izmantošana
Gatavošanas palīgs	Uzskaita automātiskās programmas.
Tīrīšana	Uzskaita tīrīšanas programmas.
Biežāk lietotie	Uzskaita iecienītākos iestatījumus.
Iespējas	Ierīces konfigurācijas iestatīšana.
Iestatījumi	Savienojums Tīkla konfigurācijas iestatīšanai.
	Uzstādīšana Ierīces konfigurācijas iestatīšana.
Servisa izvēlne	Parāda programmatūras versiju un konfigurāciju.

Apakšizvēlne: Tīrīšana

Apakšizvēlne	Lietošana
Pirofītikā tīrīšana, ātra	Ilgums: 1 h.
Pirofītikā tīrīšana, normāla	Ilgums: 1 h 30 min.
Pirofītikā tīrīšana, intensīva	Ilgums: 2 h 30 min.

Apakšizvēlne: Iespējas

Apakšizvēlne	Izmantošana
Apgaismojums (lampa)	Ieslēdz un izslēdz lampu.
Bērna drošības funkcija	Novērš nejausu ierīces ieslēgšanu.
Ātrā uzsildīšana	Sāisina uzkaršanās laiku. Iespēja pieejama tikai dažām karsēšanas funkcijām.
Tīrīšanas Atgādinājums	Ieslēdz un izslēdz atgādinājumu.

Apakšizvēlne	Izmantošana
Ciparu pulkstenis	Maina attēlotā laika formātu.

Apakšizvēlne: Savienojums

Apakšizvēlne	Apraksts
Wi-Fi	Lai iespējotu un atspējotu: Wi-Fi.
Tālvadība	Lai iespējotu un atspējotu tālvadību. Iespēja kļūst redzama tikai, ieslēdzot: Wi-Fi.
Automātiska attālināta ekspluatācija	Automātiska tālvadības aktivizācija pēc taustiņa SĀKT nospiešanas. Iespēja kļūst redzama tikai, ieslēdzot: Wi-Fi.
Tīkls	Lai pārbaudītu tīkla statusu un signāla jaudu: Wi-Fi.
Aizmirst tīklu	Pašreizējā tīkla atslēgšana no automātiskā pieslēguma ierīcei.

Apakšizvēlne: Uzstādīšana

Apakšizvēlne	Apraksts
Valoda	Iestata ierīces valodu.
Displeja spilgtums	Iestata displeja spilgtumu.
Taustiņu skaņa	Ieslēdz un izslēdz sensoru lauku skaņu. Nav iespējams izslēgt šādu skaņu: ①.
Skaņas signāla skaļums	Iestata taustiņu skaņas un signālu skaļumu.
Diennakts laiks	Iestata pašreizējo laiku un datumu.

Apakšizvēlne: Servisa izvēlne

Apakšizvēlne	Apraksts
Demonstrācijas režīms	Aktivizēšanas/deaktivēšanas kods: 2468
Programmatūras versija	Informācija par programmatūras versiju.
Nodzēst visus iestatījumus	Atjauno rūpnīcas iestatījumus.



6.7 Iestatījums: Gatavošanas palīgs

Gatavošanas palīgs apakšizvēlne sastāv no papildu funkciju un programmu klāsta, kas paredzētas konkrētiem ēdieniem. Katrs ēdiens šajā apakšizvēlnē ir paredzēts ar piemērotu iestatījumu. Gatavošanas laikā jūs varat regulēt laiku un temperatūru.

Dažus ēdienus varat gatavot arī ar Termozonde. Pakāpe, līdz kādai ēdiens ir sagatavots:

- Pusjēls
- Vidēji
- Labi izcepts

Dažus ēdienus var gatavot arī ar Automātisks svars.

1. Ieslēdziet ierīci.
2. Nospiediet .
3. Nospiediet . Ievadiet Gatavošanas palīgs.
4. Atlasiet ēdienu vai ēdiena veidu.
5. Ievietojiet ēdienu ierīcē un nospiediet START.

Kad funkcija beidz darbību, pārbaudiet, vai ēdiens ir gatavs. Pagariniet gatavošanas laiku pēc nepieciešamības.

7. PAPILDFUNKCIJAS

7.1 Biežāk lietotie

Jūs varat saglabāt 3 savas izlases iestatījumus, piemēram, karsēšanas funkciju un gatavošanas laiku.

1. Ieslēdziet ierīci.

2. Izvēlieties vēlamo iestatījumu.
3. Nospiediet .
4. Atlasiet Biežāk lietotie / Saglabāt pašreizējos iestatījumus.
5. Nospiediet +, lai pievienotu iestatījumu sarakstam: Biežāk lietotie.

6. Nospiediet OK.

↶ — nospiediet, lai atiestatītu iestatījumu.

⊗ — nospiediet, lai atceltu iestatījumu.

7.2 Funkciju bloķēšana

Šī iespēja novērš nejaušas izmaiņas ierīces darbībā.

1. Ieslēdziet ierīci.
2. Iestatiet karsēšanas funkciju.
3. ☆, 🔒 — nospiediet vienlaikus lai aktivizētu funkciju.

☆, 🔒 — nospiediet vienlaikus lai izslēgtu funkciju.

7.3 Bērnu drošības funkcija

Šī funkcija novērš nejaušu ierīces ieslēgšanu.

1. Ieslēdziet ierīci.
2. Nospiediet .
3. Izvēlieties Iespējas / Bērnu drošības funkcija.
4. Nospiediet koda burtus alfabētiskā secībā.



Ir aktivizēts Bērnu drošības funkcija.
Kad šī funkcija ir aktivizēta, iespējams piekļūt: Timers, Wi-Fi un pieejams apgaismojums.

Lai varētu lietot ierīci, ievadiet koda burtus alfabētiskā secībā.

Kad aktivizēta šī funkcija, durvis ir bloķētas un ierīce ir izslēgta.

7.4 Automātiskā izslēgšanās

Drošības nolūkos, kad karsēšanas funkcija ir aktīva un nekādi iestatījumi nav mainīti, ierīce automātiski izslēgsies pēc noteikta laika perioda.

 (°C)	 (st)
30 - 115	12.5
120 - 195	8.5
200 - 245	5.5
250 – maksimāli	3

Ja plānojat izmantot karsēšanas funkciju ilgāk par ierīces automātisku izslēgšanās laiku, iestatiet gatavošanas laiku. Skatiet nodaļu "Pulksteņa funkcijas".

Automātiskā izslēgšanās nedarbojas ar šādām funkcijām: Apgaismojums (lampa), Termozonde, Beigu laiks.

7.5 Dzesēšanas ventilators

Ierīces darbības laikā dzesēšanas ventilators automātiski uztur ierīces virsmas vēsas. Izslēdzot ierīci, dzesēšanas ventilators var turpināt darboties, līdz ierīce būs atdzisusi.

8. PULKSTEŅA FUNKCIJAS

8.1 Pulksteņa funkciju apraksts

Funkcija	Apraksts
Timers	Ēdiena gatavošanas ilguma iestatīšana. Maksimums ir 23 st 59 min. Jūs varat iestatīt, kas notiks, kad laiks paies, iestatot vēlamo: Darbības beigas.

Funkcija	Apraksts
Darbības beigas	Skaņas signāls: beidzoties iestatītajam laikam, atskan signāls. Jūs varat iestatīt šo funkciju jebkurā laikā — arī tad, ja ierīce izslēgta. Skaņas signāls un pārtraukt gatavot: beidzoties iestatītajam laikam, atskan signāls un pārtrauc darboties karsēšanas funkcija. Tikai Pop up ziņojums: beidzoties iestatītajam laikam, displejā parādās ziņojums. Jūs varat iestatīt šo funkciju jebkurā laikā — arī tad, ja ierīce izslēgta.
Atliktais starts	Ēdiena gatavošanas sākuma un/vai beigu atlikšana.

Funkcija	Apraksts
Laika regulēšana	Lai palielinātu gatavošanas laiku.
Laika skaitīšana	Kā parādīt ierīces darbošanās ilgumu. Maksimums ir 23 st 59 min. Jūs varat ieslēgt un izslēgt funkciju. Šī funkcija neietekmē ierīces darbību.

8.2 Iestatījums: Diennakts laiks

1. Ieslēdziet ierīci.
2. Nospiediet Diennakts laiks.
3. Iestatiet laiku.
4. Nospiediet **OK**.

8.3 Iestatījums: Taimers



1. Atlasiet karsēšanas funkciju un temperatūru.
2. Nospiediet .
3. Iestatiet laiku.
Jūs varat izvēlēties darbības beigas, nospiežot ●●●.

4. Nospiediet **OK**. Atkārtojiet darbību, līdz displejā ir redzams galvenais ekrāns. Kad atlikuši 10 % no gatavošanas laika un ēdiens vēl nešķiet gatavs, jūs varat pagarināt gatavošanas laiku. Tāpat ir iespējams mainīt karsēšanas funkciju. Lai pagarinātu ēdiena gatavošanas laiku, nospiediet **+1min**.

8.4 Iestatījums: Atliktais starts

1. Karsēšanas funkcijas un temperatūras iestatīšana.
2. Nospiediet .
3. Iestatiet gatavošanas laiku.
4. Nospiediet ●●●.
5. Nospiediet Atliktais starts.
6. Atlasiet vēlamo sākuma laiku.
7. Nospiediet **OK**. Atkārtojiet darbību, līdz displejā ir redzams galvenais ekrāns.

8.5 Iestatījums: Laika skaitīšana

1. Nospiediet .
2. Nospiediet ●●●.
3. Nospiediet Laika skaitīšana.
4. Pavelciet vai nospiediet , lai apskatītu gatavošanas laiku galvenajā ekrānā.
5. Nospiediet **OK**. Atkārtojiet darbību, līdz displejā ir redzams galvenais ekrāns.

8.6 Taimera iestatījumu mainīšana

Iestatīto laiku ir iespējams mainīt jebkurā brīdī visā gatavošanas laikā.

1. Nospiediet .
2. Iestatiet taimera vērtību.
3. Nospiediet **OK**.

9. PAPILDPIEDERUMU IZMANTOŠANA

BRĪDINĀJUMS!

Skatiet sadaļu "Drošība".

9.1 Papildpiederumu ievietošana

Neliela iedobe augšpusē palielina drošību un aizsardzību pret sagāšanos. Šīs iedobes arī palīdz novērst sasvēršanos. Mala ap plauktu neļauj ēdiena gatavošanas traukiem noslīdēt no plaukta.

Restots plaukts

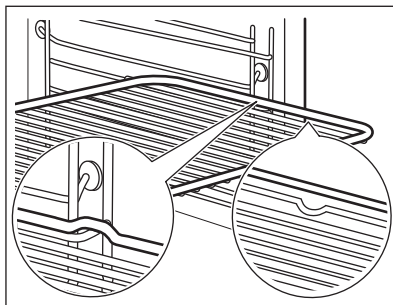

Ievietojiet plauktu starp cepeškrāsns līmeņa vadotnes stieniem tā, lai kājiņas būtu vērstas uz leju. Pārļiecinieties, ka plaukts saskaras ar krāsns iekšpusē aizmuguri.

Cepamā Paplāte / Cepamā panna

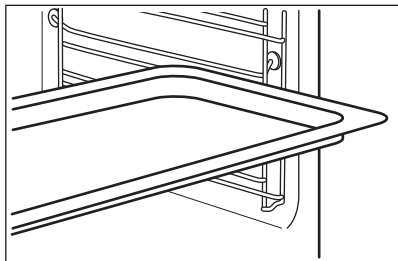

Iebīdīet cepamo paplāti starp plauktu atbalsta režģa vadotnēm. Novietojiet cepamo paplāti ar slīpumu pret cepeškrāsns iekšpusē aizmuguri.

9.2 Termozonde

Tas mēra temperatūru ēdiena iekšienē. Jūs varat to izmantot ar visām karsēšanas funkcijām.

Iespējams iestatīt divu veidu temperatūras:

- °C – temperatūra ierīces iekšpusē. Tai jābūt vismaz 25 °C augstākai nekā ēdiena iekšējai temperatūrai.
-  – ēdiena iekšējo temperatūru. Ieteikumi:

- Ēdiena sastāvdaļām jābūt istabas temperatūrā.
 - Neizmantojiet to šķīdru ēdienu pagatavošanai.
 - Gatavošanas laikā termozondes smailei jābūt pilnībā ievietotai ēdienā.
- Ierīce aprēķina aptuveno gatavošanas beigu laiku. Tas atkarīgs no produkta daudzuma, karsēšanas funkcijas un temperatūras.

Gatavošana ar: Termozonde

BRĪDINĀJUMS!

Sakarstot termozondei un plaukta atbalstiem, pastāv apdedzināšanās risks. Nepieskarieties termozondei ar kailām rokām. Vienmēr lietojiet cepeškrāsns cimdus.

1. Ieslēdziet ierīci.
2. Iestatiet karsēšanas funkciju un, ja nepieciešams, cepeškrāsns temperatūru.
3. Ievietojiet termozondi ēdienā:

Gaļa, putnu gaļa un zivis

Ievietojiet visu temperatūras sensora adatu gaļas vai zivs pašā biezākajā vietā.

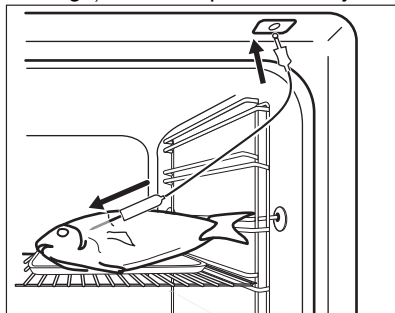

Sautējums terīnē

Ievietojiet termozondes smaile galu tieši sautējuma vidū. Gatavošanas laikā temperatūras sensors jānostabilizē nekustīgā pozīcijā. Lai to panāktu, ievietojiet to cietā ēdiena sastāvdaļā. Izmantojiet cepamā trauka malu, lai atbalstītu termozondes silikona rokturi. Termozondes gals nedrīkst pieskarties cepamā trauka apakšējai virsmai.

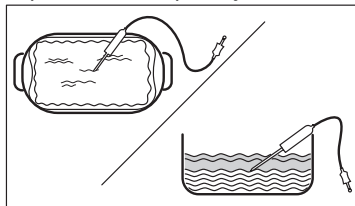

4. Ievietojiet temperatūras sensora spraudni ligzdā, kas atrodas ierīces iekšpusē. Skatiet nodaļu "Produkta apraksts". Displejā redzama pašreizējā termozondes temperatūra.
5.  - nospiediet, lai iestatītu termozondes iekšējo temperatūru.
6. ● ● ● - nospiediet, lai iestatītu vēlamo iespēju:
 - Skaņas signāls — ēdienam sasniedzot iestatīto temperatūru, atskan skaņas signāls.
 - Skaņas signāls un pārtraukt gatavot — ēdienam sasniedzot iestatīto temperatūru, atskan skaņas signāls un gatavošanas process tiek pārtraukts.
7. Atlasiet iespēju un atkārtoti nospiediet OK, lai pārietu uz galveno ekrānu.

8. Nospiediet START .
9. Ēdienam sasniedzot iestatīto temperatūru, atskanēs skaņas signāls. Pārbaudiet, vai ēdiens ir gatavs. Pagariniet gatavošanas laiku pēc nepieciešamības.
10. Izņemiet termozondi no ligzdas un izņemiet ēdienu no ierīces.

9.3 Tvaika katls gatavošanai ar tvaiku



Tvaika katls nav iekļauts ierīces komplektācijā. Lai iegūtu papildinformāciju, lūdzu, sazinieties ar savu vietējo piegādātāju.

Katls gatavošanai ar tvaiku sastāv no:

- A. Inžektora caurule – gatavošanai ar tvaiku,
- B. Vāks,
- C. Metāla restes,
- D. Stikla bļoda.

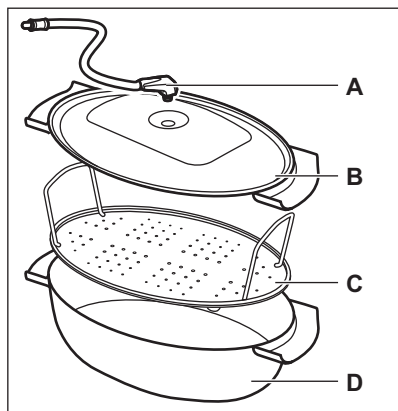

Nemēģiniet:

- Nelieciet karstu tvaika katlu uz aukstām/ slapjām virsmām.
- Nelejiet aukstus šķidrumus karstā tvaika katlā.
- Neizmantojiet tvaika katlu uz karstas gatavošanas virsmas.
- Netīriet tvaika katlu ar abrazīviem, skrāpējošiem līdzekļiem un pulveriem.

9.4 Gatavošana tvaika katlā

1. Novietojiet tvaika katlu uz metāla restēm, un pārklājiet to ar vāku.
2. Novietojiet inžektora cauruli uz atvēruma cepamtrauka vākā.
3. Novietojiet tvaika katlu otrā plaukta pozīcijā no apakšas.
4. Savienojiet inžektora cauruli ar tvaika pievadu. Skatiet nodaļu "Produkta apraksts".
5. Iestatiet ierīci gatavošanas ar tvaiku funkcijai.

10. PADOMI UN IETEIKUMI

10.1 Gatavošanas ieteikumi

Tabulās uzrādītā temperatūra un cepšanas laiki ir tikai orientējoši. Tie ir atkarīgi no receptēm un izmantoto sastāvdaļu kvalitātes un daudzuma.

Jūsu ierīce var cept un gatavot ēdienu citādāk nekā jūsu iepriekšējā ierīce. Tālāk





redzamajos padomos attēloti ieteicamie temperatūras, gatavošanas laika un plauktu pozīciju iestatījumi noteiktiem ēdienu veidiem.

Skatiet cepšanas pozīcijas no cepeškrāsns apakšas.

Ja nevarat atrast iestatījumus konkrētai receptei, meklējiet tai līdzīgu.

Lai uzzinātu enerģijas taupīšanas padomus, skatiet nodaļu "Energoefektivitāte".

Tabulās izmantotie simboli:

	Ēdiena veids
	Karsēšanas funkcija
°C	Temperatūra
	Papildpiederums
	Plaukta līmenis
	Gatavošanas laiks (min)

10.2 Ventilatora kars. ar mitrumu - ieteicamie piederumi





Lietojiet tumšas krāsas un neatstarojošas formas un traukus. Tiem ir labāka siltuma





absorbēšanas spēja nekā gaišas krāsas un atstarojošiem traukiem.

- **Picas paplāte** – tumša, neatstarojoša, diametrs 28 cm
- **Cepamā paplāte** – tumša, neatstarojoša, diametrs 26 cm
- **Podiņi** – keramiski, diametrs 8cm, augstums 5 cm
- **Augļu pīrāga forma** – tumša, neatstarojoša, diametrs 28 cm

10.3 Ventilatora kars. ar mitrumu





Labāka rezultāta gūšanai ievērojiet laikus, kas uzskaitīti tabulā.







		°C		
Smalkmaizītes, 16 gabali	cepamā paplāte vai dziļā pannā	180	2	20 - 30
Maizītes, 9 gabali	cepamā paplāte vai dziļā pannā	180	2	30 - 40
Pica, saldēta, 0,35 kg	Restots plaukts	220	2	10 - 15
Rulete	cepamā paplāte vai dziļā pannā	170	2	25 - 35
Šok. kūkss ar riekstiem	cepamā paplāte vai dziļā pannā	175	3	25 - 30
Suflē, 6 gabali	keramikas ramekini uz restotā plaukta	200	3	25 - 30
Biskvītkūkas pīrāga pamatne	forma ar līdzenu pamatni uz restotā plaukta	180	2	15 - 25
Biskvītkūka ar pildījumu	sacepuma forma uz restotā plaukta	170	2	40 - 50
Vārīta zivs, 0,3 kg	cepamā paplāte vai dziļā pannā	180	3	20 - 25
Vesela zivs, 0,2 kg	cepamā paplāte vai dziļā pannā	180	3	25 - 35
Zivs fileja, 0,3 kg	picas paplāte uz restotā plaukta	180	3	25 - 30
Vārīta gaļa, 0,25 kg	cepamā paplāte vai dziļā pannā	200	3	35 - 45

		°C		
Šašliks, 0,5 kg	cepamā paplāte vai dziļā pan- na	200	3	25 - 30
Cepumi, 16 gabali	cepamā paplāte vai dziļā pan- na	180	2	20 - 30
Makarūni, 24 gabali	cepamā paplāte vai dziļā pan- na	180	2	25 - 35
Mufini, 12 gabali	cepamā paplāte vai dziļā pan- na	170	2	30 - 40
Sālā mīkla, 20 gabali	cepamā paplāte vai dziļā pan- na	180	2	25 - 30
Smilšu mīklas cepumi, 20 gabali	cepamā paplāte vai dziļā pan- na	150	2	25 - 35
Tartletes, 8 gabali	cepamā paplāte vai dziļā pan- na	170	2	20 - 30
Dārzeni, vārīti, 0,4 kg	cepamā paplāte vai dziļā pan- na	180	3	35 - 45
Veģetārā omlete	picas paplāte uz restotā plauk- ta	200	3	25 - 30
Vidusjūras dārzeni, 0,7 kg	cepamā paplāte vai dziļā pan- na	180	4	25 - 30

10.4 Informācija pārbaudes iestādēm

Pārbaudes saskaņā ar IEC 60350-1.

				°C	
Kūciņas, 20 paplātē	Augš./Apakškarsēšana	Cepamā Pa- plāte	3	170	20 - 35
Kūciņas, 20 paplātē	Karsēšana ar ventilatoru	Cepamā Pa- plāte	3	150 - 160	20 - 35
Kūciņas, 20 paplātē	Karsēšana ar ventilatoru	Cepamā Pa- plāte	2 un 4	150 - 160	20 - 35
Ābolu pīrāgs, 2 veidnes Ø20 cm	Augš./Apakškarsēšana	Restots plaukts	2	180	70 - 90
Ābolu pīrāgs, 2 veidnes Ø20 cm	Karsēšana ar ventilatoru	Restots plaukts	2	160	70 - 90
Biskvītkūka bez taukvie- lām, kūkas veidne Ø 26 cm ¹⁾	Augš./Apakškarsēšana	Restots plaukts	2	170	40 - 50
Biskvītkūka bez taukvie- lām, kūkas veidne Ø 26 cm ¹⁾	Karsēšana ar ventilatoru	Restots plaukts	2	160	40 - 50

					
Biskvītkūka bez taukvielām, kūkas veidne Ø 26 cm ¹⁾	Karsēšana ar ventilatoru	Restots plaukts	2 un 4	160	40 - 60
Smilšu mīkla	Karsēšana ar ventilatoru	Cepamā Paplāte	3	140 - 150	20 - 40
Smilšu mīkla	Karsēšana ar ventilatoru	Cepamā Paplāte	2 un 4	140 - 150	25 - 45
Smilšu mīkla	Augš./Apakškarsēšana	Cepamā Paplāte	3	140 - 150	25 - 45
Karstmaize ¹⁾	Grils	Restots plaukts	4	maks.	1 - 5

¹⁾ Iepriekš sakarsējiet ierīci 10 minūtes.

11. APRŪPE UN TĪRĪŠANA

BRĪDINĀJUMS!

Skatiet sadaļu "Drošība".

11.1 Piezīmes par tīrīšanu

Tīrīšanas līdzekļi

- Tīriet ierīces priekšdaļu tikai ar mikrošķiedras drānu, kas iemērta siltā ūdenī ar saudzīgu mazgāšanas līdzekli.
- Metāla virsmu tīrīšanai izmantojiet tīrīšanas šķīdumu.
- Traipu tīrīšanai izmantojiet saudzīgu mazgāšanas līdzekli.

Lietošana ikdienā

- Iztīriet ierīces iekšpusi pēc katras lietošanas reizes. Tauku vai citu pārtikas palieku uzkrāšanās var izraisīt ugunsgrēku.
- Ierīces iekšpusē un uz stikla durvju paneļiem var uzkrāties kondensāts. Lai samazinātu kondensāciju, pirms gatavošanas iepriekš uzkarsējiet ierīci 10 minūtes. Neuzglabāiet ēdianu ierīcē ilgāk par 20 minūtēm. Pēc katras lietošanas reizes nosusiniet ierīces iekšpusi tikai ar mikrošķiedras drānu.

Papildpiederumi

- Tīriet visus papildpiederumus pēc katras lietošanas un ļaujiet tiem nožūt. Izmantojiet tikai mikrošķiedras drānu, kura

iemērta siltā ūdenī ar saudzīgu mazgāšanas līdzekli. Nemazgājiet papildpiederumus trauku mazgājamajā mašīnā.

- Netīriet piedegumdrošos papildpiederumus ar abrazīviem tīrīšanas līdzekļiem vai asiem priekšmetiem.

11.2 Plauktu balstu

Izņemiet plauktu balstus, lai iztīrītu ierīci.

1. Izslēdziet ierīci un uzgaidiet, līdz tā atdziest.
2. Pavelciet plauktu atbalstu priekšējo daļu nost no sānu sienas.
3. Pavelciet plaukta balsta aizmugurējo daļu nost no sānu sienas un izņemiet to.

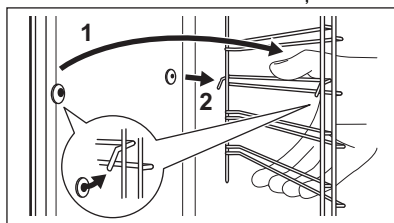

4. Uzstādiet plauktu atbalstus, veicot iepriekšminētās darbības pretējā secībā. Teleskopiskās vadotnes atlikušajām tapām jābūt vērstiem uz priekšu.

11.3 Pirolītiskā tīrīšana

Izmantojiet to, lai tīrītu ierīci un nodedzinātu paliekas.

BRĪDINĀJUMS!

Pastāv apdedzināšanās risks.

UZMANĪBU!

Ja tajā pašā virtuves skapī ir uzstādītas citas ierīces, nelietojiet tās, kad darbojas šī funkcija. Tas var radīt cepeškrāsns bojājumus.

Neaktivizējiet funkciju, ja cepeškrāsns durvis nav pilnīgi aizvērtas.

1. Pārbaudiet, vai ir ierīce ir atdzisusi.
2. Izņemiet visus papildpiederumus.
3. Notīriet cepeškrāsns iekšējo apakšpusi un durvju stikla iekšpusi ar siltu ūdeni, mīkstu drānu un maigu tīrīšanas līdzekli.
4. Ieslēdziet ierīci.
5. Nospiediet  / Tīrīšana.
6. Atlasiet tīrīšanas režīmu.

ļespēja	Darb. laiks
Pirolītiskā tīrīšana, ātra	1 h
Pirolītiskā tīrīšana, normāla	1 h 30 min
Pirolītiskā tīrīšana, intensīva	2 h 30 min

Kad sākas tīrīšanas programma, cepeškrāsns durvis ir bloķētas un lampa ir izslēgta. Dzesēšanas ventilators darbojas ātrākā tempā.

Nospiediet STOP, lai apstādinātu tīrīšanu pirms programmas beigām. Nelietojiet ierīci, kamēr displejā nav nodzisis durvju bloķēšanas simbols.

7. Pēc ierīces tīrīšanas izslēdziet to un uzgaidiet, līdz tā atdziest.
8. Tīriet cepeškrāsns iekšpusi ar mīkstu drānu. Notīriet atlikumus no cepeškrāsns apakšējās virsmas.

11.4 Ūdens tvertnes tīrīšana

1. Izslēdziet ierīci.

2. Novietojiet cepamo pannu zem tvaika pievada.
3. Ielejiet ūdeni ūdens tvertnē: 850 ml. Pievienojiet 5 tējkarotes citronskābes. Uzgaidiet 60 min.
4. Ieslēdziet cepeškrāsi un iestatiet funkciju: Zems mitrums. Iestatiet 230 °C temperatūru.
5. Izslēdziet ierīci pēc 25 min un uzgaidiet, līdz tā atdziest.
6. Ieslēdziet cepeškrāsi un iestatiet funkciju: Zems mitrums. Iestatiet 130 līdz 230 °C temperatūru.
7. Izslēdziet ierīci pēc 10 min un uzgaidiet, līdz tā atdziest.
8. Iztukšojiet ūdens tvertni. Skatiet nodaļu "Ūdens tvertnes iztukšošana" sadaļā "Ikdienas lietošana".
9. Izskalojiet ūdens tvertni un iztīriet tajā atlikušās kaļķakmens atliekas ar mīkstu drānu.
10. Iztīriet novadcauruli ar siltu ūdeni un maigu mazgāšanas līdzekli.

Sazinieties ar savu ūdensapgādes uzņēmumu, lai pārbaudītu ūdens cietības pakāpi.

Ūdens klasifikācija:	Iztīriet ūdens tvertni ik pēc:
mīksts	75 cikliem — 2,5 mēnešiem
vidēji ciets	50 cikliem — 2 mēnešiem
ciets	40 cikliem — pusotra mēneša
ļoti ciets	30 cikliem — 1 mēnesim

11.5 Tīrīšanas Atgādinājums

Kad parādās atgādinājums, ieteicama tīrīšana.

Izmantojiet funkciju Pirolītiskā tīrīšana.

11.6 Durvju noņemšana un uzstādīšana

Cepeškrāsns durvīm ir trīs stikla paneļi. Durvju un iekšējos stikla paneļus var izņemt, lai notīrītu. Izlasiet visus "Durvju noņemšanas un uzstādīšanas" norādījumus pirms stikla paneļu izņemšanas.

⚠ UZMANĪBU!

Nelietojiet cepeškrāsni bez stikla paneļiem.

1. Atveriet durvis līdz galam un turiet abas eņģes.

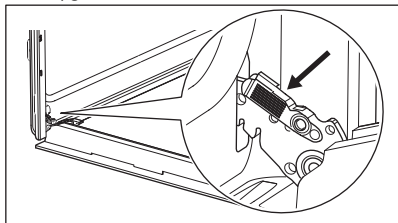

2. Paceliet un velciet aizslēgus uz aizmuguri, līdz tie noklikšķ.

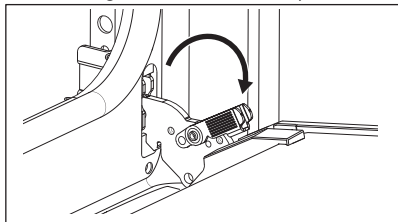

3. Aizveriet cepeškrāsns durvis pusatvērtā stāvoklī līdz pirmajai atvēršanas pozīcijai. Tad paceliet un pavelciet, lai izceltu ārā durvis.

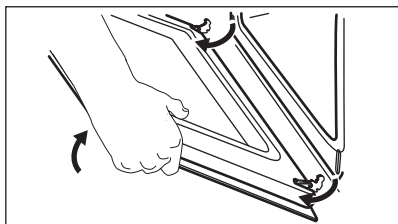

4. Novietojiet durvis uz stabilas virsmas, kas pārklāta ar mīkstu drānu.
5. Turiet durvju augšdaļā esošo apmali **B** no abām pusēm un bīdiet to uz iekšpusi, lai atbrīvotu spraudņa blīvi.

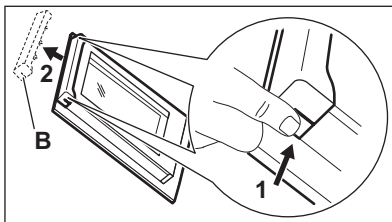

6. Pavelciet durvju apmali uz priekšu, lai to izceltu.
7. Turiet durvju stikla paneļus aiz to augšējām malām un uzmanīgi izvelciet tos ārā pa vienam. Sāciet ar augšējo paneli. Pārļiecinieties, lai stikls izsīdētu ārā no balsta pilnībā.

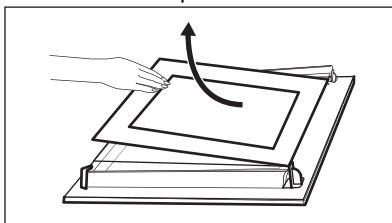

8. Noīriet stikla paneļus ar ūdeni un ziepēm. Uzmanīgi nosusiniet stikla paneļus. Nemazgājiet stikla paneļus trauku mazgājamajā mašīnā.
9. Pēc tīrīšanas uzstādiet stikla paneļus un cepeškrāsns durvis.

Ja durvis ir uzstādītas pareizi, aizverot aizslēgus, jūs dzirdēsiet klikšķi.

Pārļiecinieties, ka stikla paneļi (**A** un **B**) ievietoti pareizā secībā. Sameklējiet simbolu / apdruku uz stikla paneļa malas. Katrs stikla panelis izskatās atšķirīgi, lai atvieglotu izjaukšanu un salikšanu.

Ja uzstādītas pareizi, durvju apmales noklikšķ.

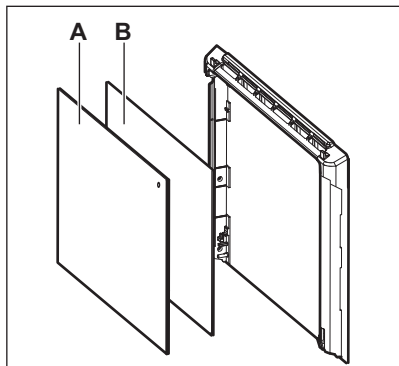

Pārliecinieties, ka uzstādāt vidējo stikla paneli pareizi tā vietā.

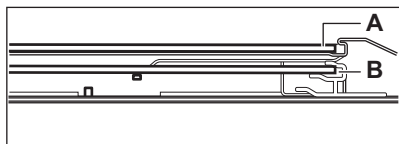

11.7 Spuldzes maiņa

BRĪDINĀJUMS!

Elektrošoka risks.
Lampa var būt karsta.

1. Izslēdziet ierīci un uzgaidiet, līdz tā atdziest.
2. Atvienojiet ierīci no strāvas padeves.
3. Novietojiet drānu uz cepeškrāsns grīdas.

UZMANĪBU!

Vienmēr turiet halogēna spuldzi ar drānu, lai tauku paliekas nepiedegtu uz spuldzes.

Aizmugures lampa

1. Pagrieziet stikla pārsegu, lai to izņemtu.
2. Noīriet stikla pārsegu.
3. Nomainiet cepeškrāsns lampu ar piemērotu 300 °C siltumizturīgu cepeškrāsns lampu.
4. Ievietojiet stikla pārsegu.

12. PROBLĒMRISINĀŠANA

BRĪDINĀJUMS!

Skatiet sadaļu "Drošība".

12.1 Kā rīkoties, ja...

Problēmas apraksts	Pārtraukums un darbības atsākšana
ierīci nevar ieslēgt vai lietot.	ierīce nav pieslēgta elektrotīklam vai tā ir pieslēgta elektrotīklam nepareizi.

Problēmas apraksts	Pārtraukums un darbības atsākšana
ierīce neuzsilst.	Pulkstenis nav iestatīts. Skatiet sadaļu "Pulksteņa funkcijas".
	Durvis nav pareizi aizvērtas. Plīts virsmas apgaismojums / simboli
	Izdedzis drošinātājs. Pārļiecinieties, ka ierīces darbības traucējums nav saistīts ar drošinātāju. Ja problēma atkārtojas, sazinieties ar kvalificētu elektriķi.
	Ir aktivizēts Bērnu drošības funkcija.
Apgaismojums ir izslēgts.	Spuldze ir izdedusi. Nomainiet spuldzi. Skatiet sadaļu "Apkope un tīrīšana".
ierīces tilpnē ir ūdens.	Ūdens tvertne bija pārāk pilna.
Nedarbojas funkcija Gatavošana ar tvaiku.	Tvaika pievada atverē ir kaļķakmens nogulsnes. Ūdens tvertnē nav ūdens.
Ūdens tvertnes iztukšošana ilgst vairāk nekā 3 min vai no tvaika pievada atveres tek ūdens.	Tvaika pievada atverē ir kaļķakmens nogulsnes. Izīriet ūdens tvertni.
 Strāvas padeves pārtraukums vienmēr aptur tīrīšanu. Atkārtojiet tīrīšanu, ja noticis elektrības padeves pārtraukums.	
Problēmas ar bezvadu signālu.	Pārbaudiet, vai jūsu mobilā ierīce ir savienota ar bezvadu tīklu. Pārbaudiet savu bezvadu tīklu un maršrutētāju. Restartējiet maršrutētāju.
Uzstādīts jauns maršrutētājs vai mainīta tā konfigurācija.	Lai vēlreiz konfigurētu ierīci un mobilo ierīci, skatiet nodaļas "Pirms pirmās lietošanas" sadaļu "Bezvadu savienojums".
Bezvadu tīkla signāls ir vājš.	Novietojiet rūteri pēc iespējas tuvāk ierīcei.
Bezvadu signālam traucē mikroviļņu krāsns, kas atrodas ierīces tuvumā.	Izslēdziet mikroviļņu krāsni. Izvairieties vienlaikus izmantot mikroviļņu krāsni un ierīces tālvadību. Mikroviļņi traucē Wi-Fi signālam.

12.2 Kļūdu kodi

Rodoties programmatūras kļūdai, displejā parādās kļūdas ziņojums. Turpmāk sniegtajā tabulā norādīta informācija par dažām iespējamām problēmām.

Kods un apraksts	Risinājums
C2 — Termozonde atrodas cepeškrāsns iekšpusē Pirolītiskā tīrīšana laikā.	Izņemiet Termozonde.
C3 — durvis nav kārtīgi aizvērtas Pirolītiskā tīrīšana laikā.	Aizveriet durvis.
F111 — Termozonde nav pareizi ievietots ligzdā.	Pilnībā iespraudiet Termozonde ligzdā.
F240, F439 — skārienlauki displejā nedarbojas pareizi.	Notīriet displeja virsmu. Pārļiecinieties, ka uz skārienlaukiem nav netīrumu.
F601 — problēma ar Wi-Fi signālu.	Pārbaudiet tīkla savienojumu. Skatiet sadaļu "Pirms pirmās izmantošanas", Bezvadu savienojums.

Kods un apraksts	Risinājums
F604 — pirmais savienojums ar Wi-Fi neizdevās.	Izslēdziet un ieslēdziet ierīci un mēģiniet vēlreiz. Skatiet sadaļu "Pirms pirmās izmantošanas", Bezvadu savienojums.
F908 — ierīces sistēma nevar izveidot savienojumu ar vadības paneli.	Ierīces izslēgšana un ieslēgšana.
F602, F603 — Wi-Fi nav pieejams. 1)	Ierīces izslēgšana un ieslēgšana.

1) Ja kāds no šīm kļūdas ziņojumiem turpina parādīties displejā, tas nozīmē, ka kļūdainā apakšsistēma var būt atspējota. Šādā gadījumā sazinieties ar tirgotāju vai pilnvarotu servisa centru. Ja rodas kāda no šīm kļūdām, pārējās ierīces funkcijas turpinās darboties kā parasti

12.3 Servisa dati

Ja nevarat rast risinājumu, sazinieties ar ierīces izplatītāju vai pilnvarotu servisa centru.

Servisa centram nepieciešamie dati norādīti uz tehnisko datu plāksnītes. Tehnisko datu plāksnīte atrodas uz ierīces priekšējā rāmja. Tā ir redzama, kad atverat durvis. Nenoņemiet ierīces tehnisko datu plāksnīti.

Ieteicams datus pierakstīt šeit:

Modelis(MOD.) :

Izstrādājuma Nr. (PNC):

Sērijas numurs (S.N.):

13. ENERGOEFEKTIVITĀTE

13.1 Produkta informācijas lapa un produkta informācija atbilstoši ES Enerģijas marķējuma un ekodizaina noteikumiem

Piegādātāja nosaukums	AEG	
Modeļa identifikācija	BS6700B 949494900 NBR7P631SB 949494904 TR7PB63FSB 949494901	
Energoefektivitātes indekss	81.2	
Energoefektivitātes klase	A+	
Energotatēriņš pie standarta jaudas slodzes tradicionālajā režīmā	0.93 kWh/ciklā	
Energotatēriņš pie standarta jaudas slodzes piespiedu ventilatora režīmā	0.69 kWh/ciklā	
Kameru skaits	1	
Siltuma avots	Elektrība	
Skalums	72 l	
Cepeškrāsns veids	Iebūvējama cepeškrāsns	
Svars	BS6700B	33.3 kg
	NBR7P631SB	33.5 kg
	TR7PB63FSB	34.0 kg

13.2 Produkta informācija par enerģijas patēriņu un maksimālo laiku, kas nepieciešams, lai sasniegtu attiecīgo zemas jaudas režīmu

Jaudas patēriņš gaidstāves režīmā	0.8 W
Jaudas patēriņš tīkla gaidstāves režīmā	2.0 W
Maksimālais laiks, kas nepieciešams, lai aprīkojums automātiski sasniegtu attiecīgo zemas jaudas režīmu	20 min

Norādījumus par to, kā aktivizēt un deaktivizēt bezvadu tīkla savienojumu, skatiet nodaļā “Pirms pirmās lietošanas reizes”.

13.3 Elektroenerģijas taupīšanas padomi

Tālāk norādīto padomu ievērošana palīdzēs ietaupīt enerģiju ierīces lietošanas laikā.

Pārbaudiet, vai ierīces darbības laikā tās durvis ir pareizi aizvērtas. Gatavošanas laikā neviriniet ierīces durvis pārāk bieži.

Raugieties, lai durvju blīve būtu tīra, un gādāriet, lai tā būtu labi nofiksēta savā pozīcijā.

Izmantojiet metāla traukus un tumšus, neatstarojošus traukus un konteinerus, lai uzlabotu elektroenerģijas taupīšanu.

Pirms gatavošanas iepriekš neuzkarsējiet ierīci, ja vien tas nav īpaši norādīts.

Uzturiet pēc iespējas īsākus pārtraukumus starp cepšanas reizēm, ja gatavojat vairākus ēdienus vienā piegājienā.

Gatavošana ar ventilatoru

Ja iespējams, elektroenerģijas taupīšanas nolūkā izmantojiet gatavošanas funkcijas.

Atlikušais siltums

Ja gatavošanas ilgums pārsniedz 30 minūtes, samaziniet ierīces temperatūru līdz minimumam 3–10 minūtes pirms gatavošanas laika beigām. Ierīcē atlikušais siltums turpinās gatavot tajā ievietoto ēdienu.

Izmantojiet atlikušo siltumu, lai saglabātu ēdiena siltumu vai uzsildītu citus ēdienus.

Izslēdzot ierīci, displejā tiek attēlots atlikušais siltums vai temperatūra.

Dažu ierīces funkciju gadījumā, ja ir aktivizēta programma ar funkciju Darb. laiks un gatavošanas laiks pārsniedz 30 minūtes, karsēšanas elementi automātiski izslēdzas ātrāk.

Ēdiena siltuma uzturēšana

Izvēlieties zemāko iespējamo temperatūras iestatījumu, lai izmantotu atlikušo siltumu un saglabātu ēdiena siltu. Atlikušā siltuma indikators vai temperatūra tiek parādīta displejā.

Gatavošana ar izslēgtu cepeškrāsnis apgaismojumu

Gatavošanas laikā izslēdziet cepeškrāsnis apgaismojumu. Ieslēdziet to tikai tad, kad nepieciešams.

Ventilatora kars. ar mitrumu

Šī funkcija paredzēta enerģijas taupīšanai gatavošanas laikā.

Izmantojot šo funkciju, apgaismojums automātiski izslēdzas pēc 30 sekundēm. Jūs varat to ieslēgt atkārtoti, taču šī darbība samazinās paredzamo elektroenerģijas ietaupījumu.

Gaidstāves režīms

Displejs pārslēdzas gaidstāves režīmā pēc 2 minūtēm.

14. APSVĒRUMI PAR VIDES AIZSARDZĪBU

Nododiet otrreizējai pārstrādei materiālus ar simbolu . Ievietojiet iepakojuma materiālus atbilstošajos konteineros to otrreizējai pārstrādei. Palīdziet aizsargāt apkārtējo vidi un cilvēku veselību, atkārtoti pārstrādājot elektrisko un elektronisko iekārtu atkritumus.

Neizmetiet ierīces, kas apzīmētas ar šo simbolu , kopā ar mājsaimniecības atkritumiem. Nododiet izstrādājumu vietējā otrreizējās pārstrādes punktā vai sazinieties ar vietējo pašvaldību.

Sveiki atvykę į „AEG“ pasaulį! Dėkojame, kad pasirinkote mūsų prietaisą.



Čia rasite naudojimo patarimų, brošiūrų, informacijos apie trikčių šalinimą, aptarnavimą ir remontą:
www.aeg.com/support

Galimi pakeitimai.

TURINYS

1. SAUGOS INFORMACIJA.....	29
2. SAUGOS INSTRUKCIJOS.....	31
3. GAMINIO APRAŠYMAS.....	34
4. VALDYMO SKYDELIS.....	35
5. PRIEŠ NAUDOJANT PIRMĄ KARTĄ.....	36
6. KASDIENIS NAUDOJIMAS.....	37
7. PAPILDOMOS FUNKCIJOS.....	41
8. LAIKRODŽIO FUNKCIJOS.....	42
9. PRIEDŲ NAUDOJIMAS.....	43
10. PATARIMAI.....	45
11. PRIEŽIŪRA IR VALYMAS.....	47
12. TRIKČIŲ ŠALINIMAS.....	50
13. ENERGIJOS EFEKTYVUMAS.....	52
14. APLINKOS APSAUGA.....	53

1. ⚠ SAUGOS INFORMACIJA

Prieš įrengdami ir naudodami šį prietaisą, atidžiai perskaitykite pateiktą instrukciją. Gamintojas neatsako už sužalojimus ar žalą, patirtą dėl netinkamo prietaiso įrengimo ar naudojimo. Instrukciją visada laikykite saugioje ir pasiekiamoje vietoje, kad prireikus galėtumėte pasižiūrėti.

1.1 Vaikų ir pažeidžiamų žmonių sauga

- Vyresni nei 8 metų vaikai ir asmenys, turintys fizinių, jutiminių arba protinių sutrikimų, arba asmenys, kuriems trūksta patirties ar žinių, šį prietaisą gali naudoti tik prižiūrimi kitų arba gavę nurodymus, kaip saugiai naudotis prietaisu, jei jie supranta su prietaiso naudojimu susijusius pavojus. Mažesnių nei 8 metų vaikų ir asmenų, turinčių labai sunkią

ir sudėtingą negalią, negalima be priežiūros leisti būti šalia prietaiso.

- Vaikus būtina nuolat prižiūrėti ir užtikrinti, kad jie nežaistų su buitinais prietaisais ar juos valdančia programėle mobiliuosiuose įrenginiuose.
- Visas pakuotės medžiagas saugokite nuo vaikų ir tinkamai pašalinkite.
- DĖMESIO! Prietaisas ir jo pasiekiamos dalys naudojimo metu įkaista. Neleiskite vaikams ir naminiams gyvūnams būti šalia prietaiso jam veikiant arba vėstant.
- Jeigu prietaise yra apsaugos nuo vaikų įtaisas, jį reikia suaktyvinti.
- Vaikai be priežiūros negali atlikti prietaiso valymo ir naudotojo priežiūros darbų.

1.2 Bendrieji saugos reikalavimai

- Šis prietaisas yra skirtas tik maistui gaminti.
- Tai buitinis prietaisas, skirtas naudoti patalpose, vienam šeimos ūkiui.
- Šį prietaisą galima naudoti biuruose, viešbučių kambariuose, nakvynės ar svečių namuose, sodybose ar kitoje panašioje aplinkoje, kur prietaiso naudojimo intensyvumas neviršija buitinio (vidutinio) naudojimo.
- Šį prietaisą įrengti ir pakeisti jo laidą privalo tik kvalifikuotas specialistas.
- Nenaudokite prietaiso, prieš jo įrengimą balduose.
- Prieš vykdydami techninės priežiūros darbus, atjunkite prietaisą nuo maitinimo.
- Pasirūpinkite, kad pažeistą maitinimo laidą pakeistų tik gamintojas, jo įgalioto techninės priežiūros centro darbuotojai arba atitinkamos kvalifikacijos specialistai – kitaip gali kilti elektros smūgio pavojus.
- DĖMESIO: Pasirūpinkite, kad prieš keičiant lemputę prietaisas būtų išjungtas, kitaip galimas elektros smūgis.

- **DĖMESIO:** Prietaisas ir jo pasiekiamos dalys naudojimo metu įkaista. Būkite atsargūs ir nelieskite kaitinimo elementų ar prietaiso ertmės paviršių.
- Pagalbinius reikmenis arba indus iš orkaitės traukite ir į ją dėkite mūvėdami karščiui atsparias pirštines.
- Naudokite tik šiam prietaisui rekomenduojamą maisto (kepimo) termometrą.
- Jei norite išimti padėklų laikiklius, pirmiausia iš šoninių sienelių ištraukite laikiklio priekį, o po to galą. Padėklų laikiklius atgal sudėkite priešinga tvarka.
- Nenaudokite garintuvo prietaisui valyti.
- Durelių stiklo nevalykite šiurkščiu šveičiamuoju valikliu ar aštriais metalinėmis grandyklėmis, nes galite subraižyti paviršių ir dėl to stiklas gali sudužti.
- Prieš pirolizinį valymą išimkite iš orkaitės visus priedus ir pašalinkite didesnius kiekius maisto ar skysčių likučių.

2. SAUGOS INSTRUKCIJOS

2.1 Įrengimas

ĮSPĖJIMAS!

Šį prietaisą įrengti privalo tik atitinkamos kvalifikacijos specialistas.

- Nuimkite visas pakavimo medžiagas.
- Neįrenkite ir nenaudokite sugadinto prietaiso.
- Vadovaukitės mūsų svetainėje pateikta montavimo instrukcija.
- Visada būkite atsargūs, kai perkeliate prietaisą, nes jis yra sunkus. Visada mūvėkite apsaugines pirštines ir avėkite uždarą avalynę.
- Netraukite šio prietaiso už rankenos.
- Įrenkite prietaisą saugioje ir tinkamoje vietoje, atitinkančioje įrengimo reikalavimus.
- Būtina paisyti minimalių atstumų iki kitų prietaisų ir spintelių.
- Prieš montuodami prietaisą patikrinkite, ar prietaiso dureles galima laisvai atidaryti.
- Prietaise įrengta elektrinė aušinimo sistema. Ji turi būti prijungta prie elektros maitinimo šaltinio.

2.2 Elektros prijungimas

ĮSPĖJIMAS!

Pavojus sukelti gaisrą ir gauti elektros smūgį.

- Visus elektros prijungimus privalo atlikti kvalifikuotas elektrikas.
- Prietaisą privaloma įžeminti.
- Įsitinkinkite, kad parametrai techninių duomenų plokštelėje atitinka maitinimo tinklo elektros vardinus duomenis.
- Visada naudokite tinkamai įrengtą įžemintą saugųjį elektros laidą.
- Nenaudokite daugiakanalių adapterių ir ilginamųjų laidų.
- Būkite atsargūs, kad nesugadintumėte elektros kištuko ir maitinimo laido. Jei reikėtų pakeisti maitinimo laidą, tai turi padaryti mūsų įgaliotasis techninės priežiūros centras.
- Saugokite, kad maitinimo laidai neliesų ir nebūtų arti prietaiso durelių arba nišos po prietaisu, ypač kai jis veikia arba durelės yra karštos.

- Dalių su įtampa ir izoliuotų dalių apsauga nuo smūgių turi būti pritvirtinta taip, kad nebūtų galima nuimti be įrankių.
- Elektros kištuką į tinklo lizdą junkite tik tuomet, kai visiškai pabaigsite įrengimą. Įsitikinkite, kad įrengus prietaisą, elektros laido kištuką būtų lengva pasiekti.
- Jeigu tinklo lizdas atsilaisvinęs, nejunkite kištuko.
- Norėdami išjungti prietaisą, netraukite už maitinimo laido. Visada traukite paėmę už elektros kištuko.
- Naudokite tik tinkamus izoliavimo įtaisus: liniją apsaugančius automatinius jungiklius, saugiklius (įsukami saugikliai turi būti išimami iš jų laikiklio), žeminimo nuotėkio atjungiamuosius įtaisus ir kontaktorius.
- Elektros instaliacija privalo turėti izoliavimo įtaisą, kuris leidžia atjungti prietaisą nuo maitinimo tinklo ties visais poliais. Tarp izoliavimo įtaiso kontaktų turi būti mažiausiai 3 mm pločio tarpelis.
- Iki galo uždarykite prietaiso dureles, prieš įkišdami maitinimo laido kištuką į elektros tinklo lizdą.
- Prietaisas tiekiamas su pagrindiniu maitinimo laidu ir kištuku.

Europoje tinkami montuoti arba pakeisti kabelių tipai:

H07 RN-F, H05 RN-F, H05 RRF, H05 VV-F, H05 V2V2-F (T90), H05 BB-F

Kabelio skerspjūvis turi atitikti bendrąjį prietaiso vardinėje lentelėje nurodytą galią. Taip pat atitinkamą informaciją rasite lentelėje:

Bendroji galia (W)	Laido skerspjūvis (mm ²)
iki 1380	3x0.75
iki 2300	3x1
iki 3680	3x1.5

Žeminimo laidas (žalias / geltonas) turi būti 2 cm ilgesnis nei rudas fazės ir mėlynas neutralusis laidas.

2.3 Naudojimas

ĮSPĖJIMAS!

Sužalojimo, nudegimų ir elektros smūgio arba sprogo pavojus.

- Nebandykite pakeisti šio prietaiso techninių savybių.
- Pasirūpinkite, kad ventiliacinės angos nebūtų užblokuotos.
- Nepalikite įjungto prietaiso be priežiūros.
- Po kiekvieno naudojimo prietaisą išvalykite.
- Atidarydami veikiančio prietaiso dureles būkite atsargūs. Iš vidaus gali išsiveržti įkaitintas oras.
- Nelieskite prietaiso drėgnomis rankomis arba jei prietaisas liečiasi su vandeniu.
- Nespauskite atidarytų durelių.
- Nenaudokite prietaiso, kaip darbinio paviršiaus ar daiktams laikyti.
- Atsargiai atidarykite prietaiso dureles. Naudojant maisto produktus su alkoholiu, gali susidaryti alkoholio ir oro mišinys.
- Atidarydami dureles pasirūpinkite, kad šalimais nebūtų kibirkščių ar atviros ugnies šaltinių.
- Konservavimui visada naudokite tik tam tinkamus stiklainius ir indus.
- Šalia prietaiso, į prietaisą arba ant jo nedėkite degių medžiagų arba degiomis medžiagomis sudrėkintų daiktų.
- Nesidalykite savo „Wi-Fi“ slaptažodžiu.

ĮSPĖJIMAS!

Pavojus sugadinti prietaisą.

- Emalės apsauga nuo pažeidimų ir išblukimo:
 - Nedėkite orkaitėms skirtų indų ar kitų objektų tiesiai ant prietaiso dugno.
 - Nedėkite aliuminio folijos tiesiai ant prietaiso ertmės dugno;
 - Nepilkite vandens tiesiai į įkaitusį prietaisą.
 - Nelaikykite prietaise paruoštų drėgnų patiekalų ir maisto produktų.
 - Būkite atsargūs montuodami arba išimdami prietaiso priedus.
- Emalio ar nerūdijančio plieno išblukimas neturi poveikio prietaiso veikimui.

- Drėgniems pyragams kepti naudokite gilų kepimo indą. Vaisių sultys palieka dėmes, kurias sudėtinga pašalinti.
- Maistą visuomet gaminkite uždare prietaiso dureles.
- Jeigu prietaisas įrengtas už baldo plokštės (pvz., durelių), pasirūpinkite, kad prietaisui veikiant durelės visada būtų atidarytos. Už durelių gali kauptis karštis ir drėgmė, kurie gali pakenkti prietaisui, baldams ar grindims. Neuždarykite durelių, kol po naudojimo prietaisas visiškai neatauš.

2.4 Prižiūra ir valymas

ĮSPĖJIMAS!

Pavojus susižaloti, sukelti gaisrą ir sugadinti prietaisą.

- Prieš vykdydami prižiūros darbus išjunkite prietaisą ir ištraukite maitinimo laido kištuką iš elektros lizdo.
- Patikrinkite, ar atvėsusios prietaiso durelės. Stiklinės plokštės gali suskilti.
- Pažeistas stiklines durelių plokštes nedelsiant pakeiskite naujomis. Kreipkitės į įgaliojantį techninės prižiūros centrą
- Išmontuodami prietaiso dureles būkite labai atsargūs. Durelės sunkios!
- Reguliariai valykite prietaisą, kad apsaugotumėte paviršių nuo nusidėvėjimo.
- Valykite prietaisą drėgna, minkšta šluoste. Naudokite tik neutralius ploviklius. Nenaudokite šveičiamųjų produktų, šveitimo kempinių, tirpiklių arba metalinių grandyklių.
- Jeigu naudojate orkaitės purškiklį, laikykitės ant pakuotės pateiktų saugumo nurodymų.

2.5 Pirolizinis valymas

ĮSPĖJIMAS!

Sužalojimo / gaisro / cheminių emisijų (dūmų) rizika naudojant pirolizės režimą.

- Prieš pirolizinį valymą ir pirminį įkaitinimą iš orkaitės išimkite:
 - maisto likučius, išsipyvusį aliejų, riebalus ir pan.
 - bet kokius išimamus daiktus (įskaitant lentynas ir bėgelius tiekiamus su

prietaisu), ypač nepridegančius puodus, keptuves, skardas, indus ir pan.

- Įdėmiai perskaitykite visą pirolizinio valymo instrukciją.
- Kol vykdomas pirolizinis valymas, neprieiskite prie prietaiso vaikų. Prietaisas pirolizinio valymo metu labai įkaista, o iš ventiliacijos angų sklinda įkaitęs oras.
- Pirolizinis valymas – tai valymo procedūra įkaitinant orkaitę iki aukštos temperatūros, kurios metu gali išsiskirti sudegusių maisto likučių ir kitų medžiagų garai, todėl naudotojams rekomenduojame:
 - pirolizinio valymo procedūros metu ir jai pasibaigus gerai išvėdinkite patalpą.
 - pradinio išankstinio įkaitinimo metu ir jam pasibaigus gerai išvėdinkite patalpą.
- Pirolizinio valymo metu ir jam pasibaigus nepilkite ant orkaitės durelių vandens, kad nesugadintumėte stiklinių dalių.
- Pirolizinių orkaitių generuojami garai / sudeginto maisto dūmai žmonėms, įskaitant vaikus ar sveikatos sutrikimų turintiems asmenims, nėra kenksmingi.
- Pirolizinio valymo metu ir įkaitinę prietaisą pasirūpinkite, kad augintiniai nesiliestų prie prietaiso. Maži naminiai gyvūnai (ypač paukščiai ir ropliai) gali būti labai jautrūs temperatūrų pokyčiams ir karšties garams.
- Pirolizinio valymo metu aukšta temperatūra gali pažeisti puodų, keptuvių, skardų ir kt. priemonių nepridegančius paviršius ir gali išsiskirti nedidelis kiekis kenksmingų garų.

2.6 Troškimas garuose

ĮSPĖJIMAS!

Pavojus nusideginti ir sugadinti prietaisą.

- Išsiveržę garai gali sukelti nudegimus:
 - Neatidarykite prietaiso durelių troškindami garuose.
 - Atsargiai atidarykite prietaiso dureles po troškimo garuose.

2.7 Vidinis apšvietimas

⚠ ĮSPĖJIMAS!

Elektros smūgio pavojus.

- Šio gaminio viduje esanti (-čios) lemputė (-ės) ir atskirai parduodamos atsarginės lemputės: Šios lemputės turi atlaikyti ekstremalias fizines sąlygas buitiniuose prietaisuose, pavyzdžiui, temperatūra, vibraciją, drėgmę, arba yra skirtos informuoti apie prietaiso veikimo būseną. Jos nėra skirtos naudoti kitoms paskirtims ir netinka patalpoms apšviesti.
- Šiame gaminyje yra šviesos šaltinis, kurio energijos vartojimo efektyvumo klasė G.
- Naudokite tik tų pačių techninių duomenų lemputes.

2.8 Paslauga

- Dėl prietaiso remonto kreipkitės į įgaliojantį techninės priežiūros centrą.
- Naudokite tik originalias dalis.

2.9 Išmetimas

⚠ ĮSPĖJIMAS!

Pavojus susižeisti arba uždusti.

- Norėdami sužinoti, kaip tinkamai utilizuoti prietaisą, susisiekite su atitinkama savivaldybės įstaiga.
- Ištraukite laido kištuką iš elektros tinklo lizdo.
- Nupjaukite maitinimo laidą prie pat prietaiso ir tinkamai utilizuokite.

3. GAMINIO APRAŠYMAS

3.1 Bendroji apžvalga

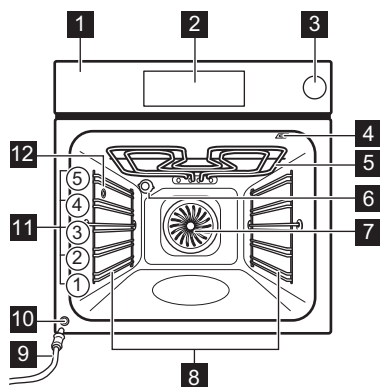

- 1 Valdymo skydelis
- 2 Ekranas
- 3 Vandens indas
- 4 Maisto termometro lizdas
- 5 Šildymo elementas
- 6 Lemputė
- 7 Ventilatorius

8 Lentynos atrama, išimama

9 Išleidimo vamzdelis

10 Vandens išleidimo vožtuvas

11 Vietos lentynoje

12 Garų išleidimo anga

3.2 Priedai

- **Vielinė lentynėlė**
Pyragų kepimo formoms, orkaitės indams, kepsnių ir kitiems maisto ruošimo indams.
- **Kepimo skarda**
Drėgniems pyragams, kepiniams, duonai, dideliems kepsniams, šaldytiems produktams ir varvantiems skysčiams surinkti, pvz., riebalams, maistą kepančią ant vielinės lentynėlės.
- **Grilio / skrudinimo skarda**
Kepti ir skrudinti arba riebalams surinkti.
- **Maisto termometras**
Skirta kontroliuoti maisto ruošimą atsižvelgiant į temperatūrą maisto produkto viduje.
- **Teleskopiniai bėgeliai**
Kad padėklus ir grotelės būtų lengviau įdėti ir išimti.

4. VALDYMO SKYDELIS

4.1 Valdymo skydelio apžvalga

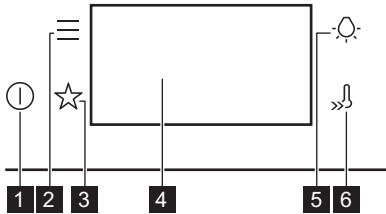

1	Ijungta / Išjungta	Palaikykite paspaudę, kad įjungtumėte ar išjungtumėte prietaisą.
2	Meniu	Atsivers parinkčių ir nustatymo funkcijų sąrašas.
3	Mėgstamiausios	Pateikiamas mėgstamiausių nuostatų sąrašas.
4	Ekranas	Parodo esamas prietaiso nuostatas.
5	Lempu- tės jun- giklis	Lemputei įjungti ir išjungti.
6	Greitas įkaitini- mas	Funkcijai įjungti ir išjungti: Greitas įkaitinimas.

4.2 Ekranas

Ekranas su pagrindinėmis funkcijomis.

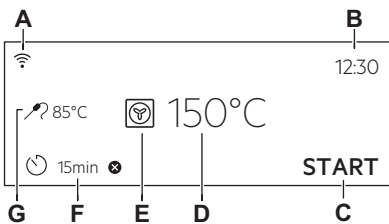

- A. WiFi ryšys
- B. Paros laikas
- C. PRADĖTI / SUSTABDYMAS
- D. Temperatūra
- E. Kaitinimo funkcijos
- F. Laikmatis
- G. Maisto termometras (ne visuose modeliuose)

Ekrano indikatoriai

OK	Patvirtinti pasirinkimą / nustatymą.
<	Sugrįžti meniu vienu lygiu atgal.
↶	Panaikinti paskutinį veiksmą.
☑	Parinkti įjungti ir išjungti.
🔔	Ispėjamojo garsinio signalo funkcija išjungta.
🔔 STOP	Ispėjamojo garsinio signalo ir maisto ruošimo ciklo išjungimo funkcija įjungta.
🔔	Ijungta tik pranešimo funkcija.
🕒	Atidėtas paleidimas funkcija.
✖	Atšaukti nustatymą.
📶	WiFi ryšys ryšys įjungtas.
📶	Nuotolinis valdymas yra įjungtas.

5. PRIEŠ NAUDOJANT PIRMĄ KARTĄ

ĮSPĖJIMAS!

Žr. saugos skyrius.



5.1 Pirmasis prijungimas

Pirmą kartą prisijungę ekrane matysite pasveikinimo pranešimą.

Turite atlikti šiuos nustatymus: Kalba, Ekranų ryškumas, Mygtukų tonai, Įspėjamo signalo garsas, Paros laikas.

5.2 Belaidis ryšys

Prietaisui prijungti jums reikės:

- Internetinio belaidžio ryšio.
 - Mobilus prietaiso, prijungto prie to paties belaidžio tinklo.
1. Norėdami atsisiųsti programėlę, nuskaitykite QR kodą ant naudotojo vadovo galinio viršelio. Taip pat programėlę galite atsisiųsti iš programėlių parduotuvės.
 2. Vadovaukitės programėlės nurodymais.
 3. Įjunkite prietaisą.
 4. paspauskite . Pasirinkite: Nustatymai / Prisijungimo nustatymai.
 5.  – slinkite arba paspauskite, kad įjungtumėte arba išjungtumėte: WiFi ryšys.

Prietaiso belaidis modulis įsijungia per 90 sek.



Siekiant užtikrinti saugumą, nuotolinis valdymas po 24 val išsijungia automatiškai. Jei reikia, registraciją pakartokite.

Dažnis	2.4 GHz WLAN 2400 - 2483.5 MHz
Protokolas	IEEE 802.11b DSSS, 802.11g/n OFDM

Maksimali galia EIRP < 20 dBm (100 mW)

„Wi-Fi“ modulis NIUS-50



5.3 Programinės įrangos licencijos

Šio gaminio programinės įrangos elementai yra atvirojo kodo ir nemokami. AEG dėkoja atvirojo programinio kodo ir robotikos bendruomenėms už jų indėlį.

Šių nemokamų programinės įrangos elementų atvirąjį programinį kodą, licencijas bei publikavimo ir autorių teisių sąlygas rasite adresu: <http://aeg.opensoftwarerepository.com> (aplankas NIUS)

5.4 Pirminis išankstinis įkaitinimas ir valymas

Prieš naudodami ir dėdami maistą pirmą kartą, pakaitinkite tuščią prietaisą. Prietaisas gali skleisti nemalonių kvapų ir dūmus. Išankstinio įkaitinimo metu vėdinkite patalpą.

1. Iš prietaiso išimkite visus priedus ir išimamas lentynų atramas.
2. Nustatykite funkciją . Nustatykite didžiausią temperatūrą. Įjunkite prietaisą ir palaukite 1 val.
3. Nustatykite funkciją . Nustatykite didžiausią temperatūrą. Įjunkite prietaisą ir palaukite 15 min.
4. Nustatykite funkciją . Nustatykite didžiausią temperatūrą. Įjunkite prietaisą ir palaukite 15 min.
5. Išjunkite prietaisą ir palaukite kol atvės.
6. Prietaisą ir jo priedus valykite tik mikropluošto šluoste, suvilgyta šilto vandens ir švelnaus ploviklio tirpale.
7. Sudėkite priedus ir išimamas lentynų atramas atgal į jų pradines padėtis.

6. KASDIENIS NAUDOJIMAS

ĮSPĖJIMAS!

Žr. saugos skyrius.

6.1 Kaitinimo funkcijos

STANDARTINĖS



Grilis

Ploniems maisto gabalėliams ir duonos skrebučiams kepti grilyje.



Terminis kepintuvas

Skirta didesniems mėsos arba paukštienos su kaulais gabalams kepti viename lygyje. Apkepams ruošti ir skrudinti.



Karšto oro srautas

Kepti mėsą ir pyragus. Nustatykite žemesnę temperatūrą nei pasirinkę viršutinio / apatinio kaitinimo funkciją, nes ventiliatorius tolygiai paskirsto kaitrą orkaitės viduje.



Šaldytas maistas

Tobulai tiks pusfabrikačiams ruošti, pvz., gruzdintoms bulvytėms, krocketams ar rytietiškiems suktinukams.



Apatinis + viršutinis kaitinimas

Kepti ir skrudinti maistą vienoje lentynos padėtyje.



Apatinis kaitinimas

Šią funkciją rinkitės baigę gaminti maistą, kad prireikus labiau apskrudintumėte jo apačią. Skardą statykite žemiausioje padėtyje.



Tešlos kildinimas

Paspartinėti mielinės tešlos kildinimą. Uždenkite tešlos paviršius, kad nesudžiūtų.



Kai kurių kaitinimo funkcijų metu, temperatūrai nukritus žemiau 80 °C, lemputė gali išsijungti automatiškai.

SPECIALIOS FUNKCIJOS



Konservavimas

Konservuodami daržoves ir vaisius sudėkite konservavimo stiklainius į vandens pripildytą kepimo skardą. Naudokite karščiui atsparius stiklainius su to paties dydžio užspaudžiamais arba užsukamais dangteliais. Naudokite žemiausią lentynos padėtį.



Džiovinimas

Džiovinoti pjaustytus vaisius, daržoves ir grybus. Džiovinant rekomenduojama retkarčiais atidaryti orkaitės dureles, kad galėtų pasišalinti drėgmės prisotintas oras ir vaisiai geriau išdžiūtų.



Lėkščių pašildymas

Skirta lėkštėms pašildyti prieš patiekiant maistą.



Atitirpinimas

Atitirpinti maistą (daržoves ir vaisius). Atitirpimo laikas priklauso nuo užšaldymo maisto kiekio.



Apkepimas

Patiekalams, tokiems kaip lazanija ar bulvių plokštainis. Apkepams ruošti ir skrudinti.



Kepimas žemoje temperatūroje

Maisto gaminimas žemoje temperatūroje. Puikiai tinka subtiliems patiekalams ruošti (pvz., jautienai, veršienai ar avienai).



Šilumos palaikymas

Palaikyti šiltą maistą. Atminkite, kad palaikant tam tikrų patiekalų šilumą jie ir toliau keps bei ims sausėti. Jei reikia, patiekalus uždenkite.



Drėgnas konvek. kepimas

Ši funkcija ruošiant maistą padeda taupyti energiją. Naudojantis šia funkcija temperatūra prietaise gali skirtis nuo nustatytos. Išnaudojamas perteklinis karštis. Kaitinimo galią galima sumažinti. Daugiau informacijos rasite skyriuje „Kasdienis naudojimas“, Pastabos apie: Drėgnas konvek. kepimas.

GARAI



Pašildymas garais

Jei patiekalus pašildysite garais, jų paviršius neišsausės. Karštis švelniai ir vienodai pasiskirsto, todėl sukuriamas ką tik pagaminto maisto skonis ir kvapas. Šią funkciją galima naudoti maistui šildyti tiesiog lėkštėje. Naudojamiesi skirtingomis grotelių padėtimis vienu metu galite šildyti daugiau nei vieną lėkštę.



Duona

Naudokite šią funkciją duonai ir bandelėms kepti, kad pasiektumėte geriausią traškumą, spalvą ir blizgesį.



Maža drėgmė

Funkcija tinka mėsai, paukštienai, troškiniams ir kitiems patiekalams orkaitėje gaminti. Dėl garų ir karščio mėsa tampa sultinga ir minkšta, o jos paviršius apskrunda.



Picos programa

Geriausiai tinka kepti picą ir kitus patiekalus, kuriems reikalingas kaitinimas iš apačios.

6.2 Pastabos: Drėgnas konvek. kepimas

Ši funkcija naudota vertinant energijos sąnaudų efektyvumo klasę ir atitikimą ekologiniams reikalavimams (kaip numato EU 65/2014 ir EU 66/2014). Patikros pagal: IEC/EN 60350-1.

Gaminant maistą orkaitės durelės turi būti uždarytos, kad funkcija nebūtų nutraukta ir veiktų efektyviausiai.

Naudojant šią funkciją, lemputė automatiškai išsijungs po 30 sekundžių.

Nurodymus dėl maisto gaminimo rasite skyriuje „Patarimai“, Drėgnas konvek. kepimas. Rekomendacijas, kaip taupyti energiją, rasite skyriuje „Energijos efektyvumas“, „Energijos taupymo patarimai“.

6.3 Nustatymas: Kaitinimo funkcijos

1. Įjunkite prietaisą. Ekrane matysite numatytąją kaitinimo funkciją ir temperatūrą.
2. Paspauskite kaitinimo funkcijos simbolį , kad atidarytumėte papildomą meniu.
3. Pasirinkite kaitinimo funkciją ir paspauskite OK.

4. Nustatykite temperatūrą. Paspauskite OK.

5. Paspauskite START.

Maisto termometras – termometrą galite prijungti bet kada prieš maisto ruošimą ar jo metu. Žr. „Priedų naudojimas“ – „Maisto termometras“.

6. STOP - paspauskite, kad išjungtumėte kaitinimo funkciją.
7. Išjunkite prietaisą.

6.4 Nustatymas: Kaitinimo garuose funkcija

1. Įjunkite prietaisą. Pasirinkite kaitinimo funkcijos simbolį ir paspauskite jį, kad atvertumėte papildomą meniu.
2. Nustatykite kaitinimo garuose funkciją.
3. Paspauskite OK. Ekrane matysite temperatūros nustatymus.
4. Nustatykite temperatūrą.
5. Paspauskite OK.
6. Norėdami atidaryti vandens rezervuarą, paspauskite jo dangtelį.
7. Pripildykite rezervuarą šaltu vandeniu iki didžiausio lygio žymos (maždaug 900 ml). Pasiekę ribą išgirsite garsinį signalą arba ekrane pamatysite pranešimą. Nepilkite į rezervuarą daugiau vandens nei nurodyta. Vanduo gali pratekėti ir sugadinti baldus.

ĮSPĖJIMAS!

Naudokitės tik šaltu vandentiekio vandeniu. Nenaudokite filtruoto (deminerizuoto) arba distiliuoto vandens. Kitų skysčių nenaudokite. Į vandens rezervuarą nepilkite degių ar alkoholinių skysčių.

8. Įstumkite vandens rezervuarą į pradinę jo padėtį.
 9. Paspauskite START.
- Prietaisui pasiekus nustatytą temperatūrą, pasigirs signalas.
10. Kai vanduo baigsis, pasigirs signalas. Pripildykite vandens rezervuarą.
 11. Išjunkite prietaisą.
 12. Po kiekvieno maisto ruošimo garuose išpilkite vandenį iš vandens rezervuaro, kad jame nesikauptų kalkių nuosėdos.

13. Baigę gaminti maistą atsargiai atidarykite orkaitės dureles. Orkaitės viduje gali kondensuotis likusi drėgmė. Kiekvieną kartą pasinaudoję palaukite bent 60 min, kad iš vandens išleidimo vožtuvo nepradėtų bėgti karštas vanduo.

⚠️ ĮSPĖJIMAS!

Prietaisas yra įkaitęs. Atsargiai, galite nusideginti. Būkite atsargūs, kai ištuštinate vandens rezervuarą.

6.5 Vandens rezervuaro ištuštinimas

Vandens talpos indikatorius



Vandens bakelis pilnas.



Vandens bakelis pusiau pilnas.



Vandens bakelis tuščias. Pripildykite bakelį.

Jei į rezervuarą pripilsite per daug vandens, jo perteklius nutekės per apsauginį nutekėjimo kanalą į orkaitės vidų.

1. Išjunkite prietaisą. Palikite orkaitės dureles atidarytas ir palaukite, kol prietaisas atvės.
2. Naudodami jungtį **C** sujunkite vandens išleidimo vamzdelį **A** su vožtuvu „Outlet valve“ **B**.

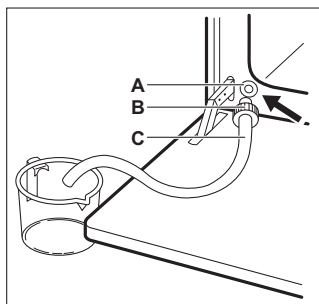

3. Pasirūpinkite, kad vamzdelio galas būtų žemiau **A** ir spaudinėkite **B**, kad surinktumėte likusį vandenį.
4. Išimkite **C** ir **B**, tada nusausinkite orkaitės vidų minkšta kempine.



Į vandens indą nepilkite panaudoto ir iš sistemos išleisto vandens.

6.6 Meniu

Paspauskite **≡**, kad atvertumėte meniu.

Menu elementas	Paskirtis
Kepimo vadovas	Pateikiamas automatinių programų sąrašas.
Valymas	Pateikiamas valymo programų sąrašas.
Mėgstamiausios	Pateikiamas mėgstamiausių nuostatų sąrašas.
Nustatymai	Kaip sukonfigūruoti prietaisą.
Nustatymai	Prisijungimo nustatymai
	Pasirinkimas
	Serviso duomenys
	Tinklo konfigūracijai nustatyti.
	Kaip sukonfigūruoti prietaisą.
	Rodo programinės įrangos versiją ir konfigūraciją.

Papildomas meniu, skirtas: Valymas

Papildomas meniu	Paskirtis
Greitas pirolizinis valymas	Trukmė: 1 h.
Įprastas pirolizinis valymas	Trukmė: 1 h 30 min.
Intensyvus pirolizinis valymas	Trukmė: 2 h 30 min.

Papildomas meniu, skirtas: Nustatymai

Papildomas meniu	Paskirtis
Orkaitės apšvietimas	Įjungia ir išjungia lempuotę.

Papildomas meniu	Paskirtis
Užraktas nuo vaikų	Apsaugo nuo atsitiktinio prietaiso įjungimo.
Greitas įkaitinimas	Sutrumpinamas kaitinimo laikas. Jis galimas tik kai kurioms kaitinimo funkcijoms.
Priminimas apie valymą	Įjungiamas ir išjungiamas priminimas.
Laikrodžio stilius	Pakeičia rodomo laiko formatą.

Papildomas meniu, skirtas: Prisijungimo nustatymai

Papildomas meniu	Aprašymas
WiFi ryšys	Įjungti ir išjungti: WiFi ryšys.
Nuotolinis valdymas	Nuotoliniam valdymui įjungti ir išjungti. Parinktis matoma tik kai ją įjungiate: WiFi ryšys.
Nuotolinis valdymas	Kaip automatiškai įjungti nuotolinį valdymą paspaudus PRADĖTI. Parinktis matoma tik kai ją įjungiate: WiFi ryšys.
Tinklas	Tinklo būsenai ir signalo galiai patikrinti: WiFi ryšys.
Atsijungti nuo tinklo	Kaip išjungti automatinį prietaiso prisijungimą prie susieto tinklo.

Papildomas meniu, skirtas: Pasirinkimas

Papildomas meniu	Aprašymas
Kalba	Parenka prietaiso kalbą.
Ekranų ryškumas	Nustato ekrano ryškumą.
Mygtukų tonai	Įjungia ir išjungia mygtukų garsus. funkcijos signalų išjungti negalima.
Įspėjamo signalo garsas	Nustato mygtukų ir signalų garsumą.

Papildomas meniu	Aprašymas
Paros laikas	Nustato esamą laiką ir datą.

Papildomas meniu, skirtas: Serviso duomenys

Papildomas meniu	Aprašymas
Demonstracinis režimas	Aktyvinimo / išjungimo kodas: 2468
Programinės įrangos versija	Informacija apie programinės įrangos versiją.
Atkurti visus nustatymus	Atkuriamos gamyklinės nuostatos.

6.7 Nustatymas: Kepimo vadovas

Kepimo vadovas antrinį meniu sudaro specialiai konkretiems patiekalams sukurtų papildomų funkcijų ir programų rinkinys. Kiekvienam patiekalui šiame antriniame meniu yra atliktas atitinkamas nustatymas. Gamindami maistą galite keisti laiką ir temperatūrą.

Gamindami maistą galite keisti laiką ir temperatūrą Maisto termometras. Laipsnis iki kurio patiekalas gaminamas:

- Lengvai iškeptas
- Vidutiniškai iškeptas
- Gerai iškeptas

Kai kuriuos patiekalus taip pat galite gaminti naudodami Pagal svorį.



1. Įjunkite prietaisą.
2. Paspauskite .
3. Paspauskite . Įveskite Kepimo vadovas.
4. Pasirinkite patiekalą arba maisto tipą.
5. Sudėkite maistą į prietaisą ir paspauskite **START**.

Funkcijai pasibaigus patikrinkite, ar maistas tinkamai paruoštas. Jei reikia, pratęskite maisto gaminimo trukmę.

7. PAPILDOMOS FUNKCIJOS



7.1 Mėgstamiausios ☆

Galite išsaugoti iki 3 dažniausiai naudojamų nustatymų, pavyzdžiui, kaitinimo funkciją ir maisto gaminimo trukmę.

1. Įjunkite prietaisą.
 2. Pasirinkite norimą nuostatą.
 3. Paspauskite .
 4. Pasirinkite: Mėgstamiausios / Išsaugoti esamus nustatymus.
 5. Paspauskite + ir pridėkite nuostatą į sąrašą: Mėgstamiausios.
 6. Paspauskite OK.
-  – paspauskite nuostatai atkurti.
-  – paspauskite nuostatai atšaukti.

7.2 Funkcijų užraktas

Ši funkcija apsaugo nuo atsitiktinio prietaiso funkcijos pakeitimo.

1. Įjunkite prietaisą.
 2. Pasirinkite kaitinimo funkciją.
 3. ☆,  – paspauskite vienu metu, kad įjungtumėte funkciją.
- ☆,  – paspauskite vienu metu, kad išjungtumėte funkciją.

7.3 Užraktas nuo vaikų

Ši funkcija apsaugo nuo atsitiktinio prietaiso įjungimo.

1. Įjunkite prietaisą.
2. Paspauskite .
3. Pasirinkite Nustatymai / Užraktas nuo vaikų.
4. Įveskite kodo raides abėcėlės tvarka. Užraktas nuo vaikų – įjungta.



Kartu su šia funkcija atsiranda galimybė naudoti Laikmatis, WiFi ryšys ir apšvietimą.

Norėdami naudotis prietaisu, įveskite kodo raides abėcėlės tvarka.

Įjungus šią funkciją durelės užsirakina, o prietaisas išsijungia.

7.4 Automatinis išsijungimas

Saugumo sumetimais prietaisas po kurio laiko išsijungia automatiškai, jeigu veikia kaitinimo funkcija ir nėra pakeičiamos nuostatos.

 (°C)	 (val)
30 - 115	12.5
120 - 195	8.5
200 - 245	5.5
250 - maks.	3

Jeigu ketinate naudotis kaitinimo funkcija ilgiau nei laikotarpį, po kurio suveikia automatinis išsijungimas, nustatykite maisto gaminimo trukmę. Žr. skyrių „Laikrodžio funkcijos“.

Automatinis išsijungimas neveiks, jei naudosite šias funkcijas: Orkaitės apšvietimas, Maisto termometras, Pabaiga.

7.5 Ventilatorius

Kai prietaisas veikia, aušinimo ventilatorius įsijungia automatiškai, kad prietaiso paviršiai išliktų vėsūs. Jei prietaisą išjungsite, aušinimo ventilatorius veiks toliau, kol prietaisas neatvės.

8. LAIKRODŽIO FUNKCIJOS

8.1 Laikrodžio funkcijų aprašymas

Funkcija	Aprašymas
Laikmatis	Maisto gaminimo trukmei nustatyti. Didžiausia reikšmė – 23 val 59 min. Galite pasirinkti, kas įvyks pasibaigus ciklui: Nutraukti veiksmą.
Nutraukti veiksmą	<p>Įspėjamasis signalas pasibaigus laikui – laikui pasibaigus išgirsite signalą. Šią funkciją galite nustatyti bet kada, net jei prietaisas išjungtas.</p> <p>Įspėjamasis signalas ir kepimo sustabdymas pasibaigus laikui – pasibaigus laikui išgirsite signalą ir kaitinimo funkcija išsijungs.</p> <p>Tik iššokanti žinutė – pasibaigus laikui ekrane pamatysite pranešimą. Šią funkciją galite nustatyti bet kada, net jei prietaisas išjungtas.</p>
Atidėtas paleidimas	Nustatyti įjungimo ir (arba) gaminimo pabaigos laiką.
Laiko pratėsimas	Maisto gaminimo trukmei pratęsti.
Laikmatis	Prietaiso veikimo trukmei parodyti. Didžiausia reikšmė – 23 val 59 min. Funkciją galite įjungti ir išjungti. Ši funkcija prietaiso veikimui įtakos neturi.

8.2 Nustatymas: Paros laikas

1. Įjunkite prietaisą.
2. Paspauskite: Paros laikas.
3. Nustatykite laiką.
4. Paspauskite OK.

8.3 Nustatymas: Laikmatis

1. Pasirinkite kaitinimo funkciją ir nustatykite temperatūrą.
2. Paspauskite .
3. Nustatykite laiką.

Baigiamąjį veiksmą galite pasirinkti paspaudę





4. Paspauskite OK. Kartokite veiksmą, kol ekrane pamatysite pagrindinį langą. Jei reikia, iki maisto gaminimo ciklo pabaigos likus 10 % viso laiko galite jį pratęsti. Jūs taip pat galite pakeisti kaitinimo funkciją. Norėdami pratęsti maisto gaminimo trukmę, paspauskite **+1min**.

8.4 Nustatymas: Atidėtas paleidimas

1. Pasirinkite kaitinimo funkciją ir temperatūrą.
2. Paspauskite .
3. Nustatykite maisto gaminimo laiką.
4. Paspauskite ● ● ●.
5. Paspauskite: Atidėtas paleidimas.
6. Pasirinkite pageidaujama pradžios laiką.
7. Paspauskite OK. Kartokite veiksmą, kol ekrane pamatysite pagrindinį langą.

8.5 Nustatymas: Laikmatis

1. Paspauskite .
2. Paspauskite ● ● ●.
3. Paspauskite: Laikmatis.
4. Paslinkite arba paspauskite , kad pagrindiniame ekrane būtų rodomas veikimo laikas.
5. Paspauskite OK. Kartokite veiksmą, kol ekrane pamatysite pagrindinį langą.

8.6 Laikmačio nuostatų keitimas

Gamindami maistą jūs bet kada galite pakeisti nustatytą laiką.

1. Paspauskite .
2. Nustatykite laikmačio rodmenį.
3. Paspauskite OK.

9. PRIEDŲ NAUDOJIMAS

⚠ ĮSPĖJIMAS!

Žr. saugos skyrius.

9.1 Priedų naudojimas

Mažas įdubimas viršuje apsaugo nuo pavirtimo ir padidina bendrą saugumą. Įlinkiai taip pat apsaugo nuo apvirtimo. Lentynos krašteliai neleidžia indams nuo jos nuslysti.

Vielinė lentynėlė

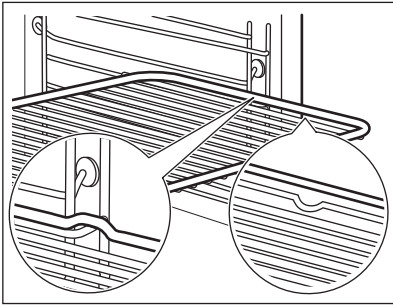

Įstumkite groteles tarp lentynos laikiklių taip, kad kojelės būtų nukreiptos žemyn. Pasirūpinkite, kad lentyna liestųsi prie orkaitės vidaus sienelės.

Kepimo skarda / Gili kepimo skarda

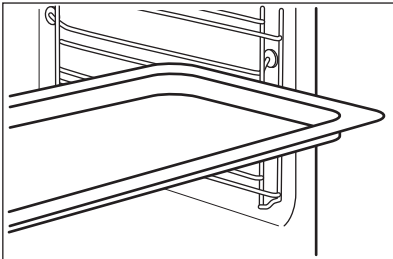

Įstumkite skardą tarp lentynos laikiklių. Kepimo skardą įkiškite iki orkaitės galo.

9.2 Maisto termometras

Matuoja temperatūrai maisto viduje. Galite naudoti su kiekviena kaitinimo funkcija.

Reikia nustatyti dvi temperatūrų reikšmes.

- °C – temperatūra prietaiso viduje. Turi būti bent 25 °C aukštesnė už patiekalo vidinę temperatūrą.

-  – maisto vidaus temperatūra.

Rekomendacijos:

- Maisto produktai turi būti kambario temperatūros.
- Nenaudokite skystiems patiekalams.
- Maisto ruošimo metu maisto termometro jutiklis turi būti visas įsmeigtas į patiekalą.

Prietaisas apskaičiuoja apytikrą maisto gaminimo pabaigos laiką. Jis priklauso nuo maisto kiekio, kaitinimo funkcijos ir temperatūros.

Maisto ruošimas naudojantis: Maisto termometras

⚠ ĮSPĖJIMAS!

Pavojus nusidenginti – maisto termometras ir lentynėlių atramos įkaista. Nelieskite maisto termometro rankenėlės plikomis rankomis. Visuomet mėvėkite orkaitei skirtas pirštines.

1. Įjunkite prietaisą.
2. Nustatykite kaitinimo funkciją ir, jeigu reikia, orkaitės temperatūrą.
3. Įsmeikite maisto termometrą į patiekalą: **Mėsą, paukštieną ar žuvis** Įsmeikite visą maisto termometro kištuką į stambiausią mėsos arba žuvies gabalą.

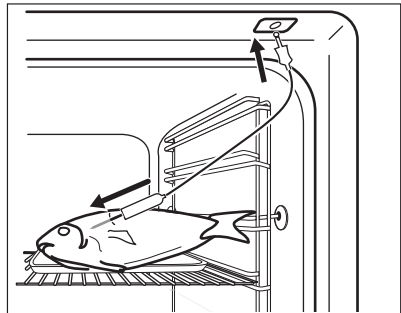

Užkepėlės

Maisto termometro galą kiškite tiksliai į užkepėlės vidurį. Gaminimo metu maisto termometras turi išlikti vienoje vietoje.

Geriausia naudoti tvirtą maisto produktą. Maisto termometrą padėkite taip, kad silikoninė jo rankenėlė atsiremtų į kepimo indo briauną. Maisto termometro galas neturi liesti kepimo indo apačios.

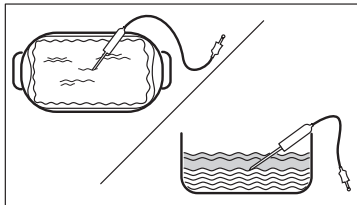

4. Maisto termometro kištuką įkiškite į lizdą, esantį prietaiso viduje. Žr. skyrių „Gaminio aprašymas“.

Ekrane matysite dabartinę maisto termometro temperatūrą.

5. – paspauskite, kad nustatytumėte pageidaujimą kepimo temperatūrą.
6. ●●● – paspauskite, kad pasirinktumėte norimą parinktį:
- Įspėjamasis signalas pasibaigus laikui – pasiekus pasirinktą temperatūrą pasigirs signalas.
 - Įspėjamasis signalas ir kepimo sustabdymas pasibaigus laikui – pasiekus pasirinktą kepimo temperatūrą pasigirs garsinis signalas ir kepimas baigsis.
7. Pasirinkite ir kelis kartus paspauskite OK, kad sugrįžtumėte į pagrindinį langą.
8. Paspauskite START .
9. Maistui įkaitus iki nustatytos temperatūros pasigirs signalas. Patikrinkite, ar maistas paruoštas. Jei reikia, pratęskite maisto gaminimo trukmę.
10. Ištraukite maisto termometro kištuką iš lizdo ir išimkite patiekalą.

9.3 Garų puodas, skirtas gaminti maistą garuose



Garų puodas su prietaisu nepateikiamas. Jei norite daugiau informacijos, susisiekite su vietiniu tiekėju.

Garų puodas sudaro:

- Purkštuko vamzdelis – ruošimui garuose
- Dangtelis,
- Plieninės grotelės,
- Stiklinis dubuo.

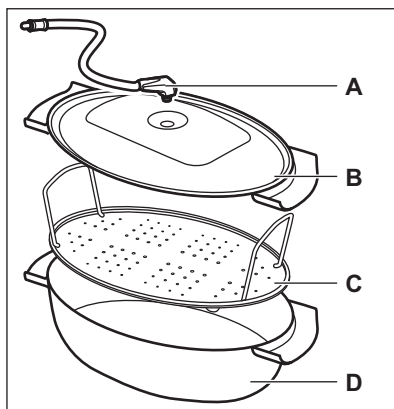

Dėmesio!

- Nedėkite įkaitusio garų puodo ant šaltų ar drėgnų paviršių.
- Nepilkite šaltų skysčių į įkaitusį garų puodą.
- Nedėkite garų puodo ant karštų paviršių.
- Nevalykite garų puodo šiurkščiomis priemonėmis, šveitikliais ar milteliais.

9.4 Maisto gaminimas garų puode

1. Sudėkite maistą į garų puodą ant plieninių grotelių ir uždenkite dangčiu.
2. Įkiškite purkštuko vamzdelį į dangčio angą.
3. Padėkite garų puodą ant lentynėlės antroje padėtyje nuo apačios.
4. Prijunkite purkštuko vamzdelį prie garų įleidimo angos. Žr. „Gaminio aprašymas“.
5. Paruoškite prietaisą maisto ruošimui garuose.

10. PATARIMAI

10.1 Gaminimo rekomendacijos

Lentelėse nurodytos temperatūros ir ruošimo laikai yra tik orientaciniai. Jie priklauso nuo receptų, naudojamų produktų kokybės ir kiekio.



Šis prietaisas gali kepti ir skrudinti kitaip, nei galbūt esate įpratę. Toliau pateikiamos rekomenduojamos temperatūros, gaminimo trukmės ir lentynos padėties nuostatos konkreitiems patiekalams.

Lentynų padėty s skaičiuojamos nuo orkaitės dugno.

Je i nerandate konkretaus recepto nustatymų, vadovaukitės panašiais receptais.

Patarimus, kaip taupyti energiją, rasite skyriuje „Energijos efektyvumas“.

Lentelėse naudojami simboliai:

	Maisto tipas
	Kaitinimo funkcija
	Temperatūra



Priedai



Lentynos padėtis



Maisto gaminimo trukmė (min)





10.2 Drėgnas konvek. kepimas – rekomenduojami priedai





Naudokite tamsius ir šviesos neatspindinčius indus bei padėklus. Jie geriau sugeria karštį, nei šviesūs ir šviesą atspindintys indai.

- **Picos skarda** – tamsi, neatspindinti, skersmuo 28 cm
- **Kepimo indas** – tamsus, neatspindintis, skersmuo 26 cm
- **Kepimo indeliai** – keramikiniai, skersmuo 8 cm, aukštis 5 cm
- **Kepimo forma** – tamsi, neatspindinti, skersmuo 28 cm

10.3 Drėgnas konvek. kepimas





Laikykites toliau lentelėje nurodytų rekomendacijų, kad gautumėte geriausius rezultatus.







		°C		
Kavos bandelės, 16 vnt.	kepimo skarda ar riebalų surinkimo indas	180	2	20 - 30
Bandelės, 9 vnt.	kepimo skarda ar riebalų surinkimo indas	180	2	30 - 40
Pica, šaldyta, 0,35 kg	vielinė lentynėlė	220	2	10 - 15
Biskvitinis vyniotinis	kepimo skarda ar riebalų surinkimo indas	170	2	25 - 35
Šokoladiniai sausainėliai	kepimo skarda ar riebalų surinkimo indas	175	3	25 - 30
Suflė, 6 vnt.	keraminiai indeliai ant grotelių	200	3	25 - 30
Biskvitinis pagrindas	apkepo skarda ant grotelių	180	2	15 - 25
Viktorijos sumuštinis	kepimo indas ant grotelių	170	2	40 - 50
Žuvis, virta ant nedidelės ugnies, 0,3 kg	kepimo skarda ar riebalų surinkimo indas	180	3	20 - 25

		°C		
Visa žuvis, 0,2 kg	kepimo skarda ar riebalų surinkimo indas	180	3	25 - 35
Žuvies filė, 0,3 kg	picos kepimo indas ant grotelių	180	3	25 - 30
Mėsa virta ant nedidelės ugnies, 0,25 kg	kepimo skarda ar riebalų surinkimo indas	200	3	35 - 45
Šašlykas, 0,5 kg	kepimo skarda ar riebalų surinkimo indas	200	3	25 - 30
Sausainiai, 16 vnt.	kepimo skarda ar riebalų surinkimo indas	180	2	20 - 30
Migdolų sausainiai, 24 vnt.	kepimo skarda ar riebalų surinkimo indas	180	2	25 - 35
Keksiukai, 12 vnt.	kepimo skarda ar riebalų surinkimo indas	170	2	30 - 40
Pikantiški tešlainiai, 20 vnt.	kepimo skarda ar riebalų surinkimo indas	180	2	25 - 30
Smėliniai sausainiai, 20 vnt.	kepimo skarda ar riebalų surinkimo indas	150	2	25 - 35
Tarteletės, 8 vnt.	kepimo skarda ar riebalų surinkimo indas	170	2	20 - 30
Daržovės, virtos ant nedidelės ugnies, 0,4 kg	kepimo skarda ar riebalų surinkimo indas	180	3	35 - 45
Vegetariškas omletas	picos kepimo indas ant grotelių	200	3	25 - 30
Viduržemio jūros daržovės, 0,7 kg	kepimo skarda ar riebalų surinkimo indas	180	4	25 - 30

10.4 Informacija bandymų laboratorijoms

Bandymai atlikti vadovaujantis IEC 60350-1.

				°C	
Pyragaičiai, 20 vienetų padėkle	Apatinis + viršutinis kaitinimas	Kepimo skarda	3	170	20 - 35
Pyragaičiai, 20 vienetų padėkle	Karšto oro srautas	Kepimo skarda	3	150 - 160	20 - 35
Pyragaičiai, 20 vienetų padėkle	Karšto oro srautas	Kepimo skarda	2 ir 4	150 - 160	20 - 35
Obuolių pyragas, 2 kepimo formos Ø 20 cm	Apatinis + viršutinis kaitinimas	Vielinė lėntynėlė	2	180	70 - 90
Obuolių pyragas, 2 kepimo formos Ø 20 cm	Karšto oro srautas	Vielinė lėntynėlė	2	160	70 - 90

					
Biskvitinis pyragas be riebalų, Ø 26 cm pyrago forma ¹⁾	Apatinis + viršutinis kaitinimas	Vielinė lentynėlė	2	170	40 - 50
Biskvitinis pyragas be riebalų, Ø 26 cm pyrago forma ¹⁾	Karšto oro srautas	Vielinė lentynėlė	2	160	40 - 50
Biskvitinis pyragas be riebalų, Ø 26 cm pyrago forma ¹⁾	Karšto oro srautas	Vielinė lentynėlė	2 ir 4	160	40 - 60
Trapios tešlos kepiniai	Karšto oro srautas	Kepimo skarda	3	140 - 150	20 - 40
Trapios tešlos kepiniai	Karšto oro srautas	Kepimo skarda	2 ir 4	140 - 150	25 - 45
Trapios tešlos kepiniai	Apatinis + viršutinis kaitinimas	Kepimo skarda	3	140 - 150	25 - 45
Skrebutis ¹⁾	Grilis	Vielinė lentynėlė	4	maks.	1 - 5

¹⁾ Pakaitinkite orkaitę 10 minučių.

11. PRIEŽIŪRA IR VALYMAS

ĮSPĖJIMAS!

Žr. saugos skyrius.

11.1 Pastabos dėl valymo

Valymo priemonės

- Prietaiso priekį valykite mikropluošto šluoste, suvilgyta šilto vandens ir švelnaus ploviklio tirpale.
- Metalinius paviršius valykite valymo tirpalu.
- Dėmes valykite švelniu plovikliu.

Kasdienis naudojimas

- Po kiekvieno naudojimo išvalykite prietaiso vidų. Riebalų kaupimasis ar kiti likučiai gali sukelti gaisrą.
- Drėgmė gali kondensuotis prietaiso viduje arba ant durelių stiklo plokščių. Norėdami sumažinti kondensaciją, prieš gamindami maistą leiskite prietaisui veikti apie 10 minučių. Maisto prietaise nelaikykite ilgiau nei 20 minučių. Po kiekvieno naudojimo nusauskite prietaiso vidų naudodami tik mikropluošto šluostę.

Priedai

- Visus priedus valykite kiekvieną kartą panaudoję ir palikite juos išdžiūti. Valykite tik mikropluošto šluoste, suvilgyta šilto vandens bei švelnaus ploviklio tirpale. Neplaukite priedų indaplovėje.
- Priedams su nesvylančia danga valyti nenaudokite šveičiamojo valiklio ar aštrių daiktų.

11.2 Lentynų atramų

Išimkite lentynų atramas ir išvalykite prietaisą.

1. Išjunkite prietaisą ir palaukite kol atvės.
2. Atitraukite lentynos atramos priekį nuo šoninės sienelės.
3. Lentynos atramos galinę dalį patraukite nuo šoninės sienelės ir ištraukite.

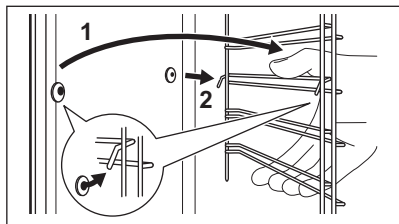

4. Padėklų laikiklius atgal sudėkite priešinga tvarka.

Ištraukiamų bėgelių atraminiai kaiščiai turi būti atsukti į priekį.

11.3 Pirolyzinis valymas

Naudokite, kad išvalytumėte prietaisą ir išdegtumėte visus likučius.

⚠️ ĮSPĖJIMAS!

Atsargiai, galite nusideginti.

⚠️ DĖMESIO

Jeigu toje pačioje spintelėje įrengti kiti prietaisai, nenaudokite jų kol nesibaigs šios funkcijos programa. Atsargiai, galite sugadinti orkaitę.

Nejunkite funkcijos, jei orkaitės durelės neuždarytos.

1. Patikrinkite, ar atvėsusios prietaiso durelės.
2. Išimkite visus priedus.
3. Orkaitės vidų ir durelių stiklo vidinę pusę valykite minkšta šluoste, suvilgyta šilto vandens ir švelnaus ploviklio tirpale.
4. Įjunkite prietaisą.
5. Paspauskite **STOP** / Valymas.
6. Pasirinkite valymo režimą.

Parinktis	Trukmė
Greitas pirolizinis valymas	1 h
Įprastas pirolizinis valymas	1 h 30 min
Intensyvus pirolizinis valymas	2 h 30 min

Prasidėjus valymo programai orkaitės durelės užsirasina, o lemputė išsijungia. Aušinimo ventiliatorius pradeda veikti didesniu greičiu.

STOP – paspauskite, kad sustabdytumėte valymo programą jai nepasibaigus. Kol ekrane matysite durelių užrakto simbolį, prietaisu nesinaudokite.

7. Valymo ciklui pasibaigus išjunkite prietaisą ir palaukite, kol atvės.
8. Orkaitės vidų išvalykite švelnia šluoste. Pašalinkite nuo orkaitės dugno visus nešvarumų likučius.

11.4 Vandens rezervuaro valymas

1. Išjunkite prietaisą.
2. Padėkite gilų indą po garų įleidimo anga.
3. Įpilkite vandens į vandens rezervuarą: 850 ml. Įpilkite 5 arbatinius šaukštėlius citrinos rūgšties. Palaukite 60 min.
4. Įjunkite prietaisą ir nustatykite funkciją: Drėgmė maža. Nustatykite 230 °C temperatūrą.
5. Po 25 min išjunkite prietaisą ir palaukite, kol jis atvės.
6. Įjunkite prietaisą ir nustatykite funkciją: Drėgmė maža. Nustatykite 130–230 °C temperatūrą.
7. Po 10 min išjunkite prietaisą ir palaukite, kol jis atvės.
8. Išpilkite vandenį iš vandens rezervuaro. Žr. skyrių „Vandens išpylimas iš vandens rezervuaro“.
9. Perplaukite vandens rezervuarą, o likusias kalkių nuosėdas išvalykite minkšta šluoste.
10. Šiltu vandeniu ir švelniu plovikliu išplaukite vandens išleidimo vamzdelį. Norėdami patikrinti vandens kietumo lygį, kreipkitės į vandens tiekėją.

Vandens klasifikacija:	Valykite vandens rezervuarą kas:
minkštas	75 cikl. – 2,5 mėn.
vidutiniškai kietas	50 cikl. – 2 mėn.
kietas	40 cikl. – 1,5 mėn.
labai kietas	30 cikl. – 1 mėn.

11.5 Priminimas apie valymą

Suveikus priminimo indikatoriumi, laikas atlikti valymą.

Naudokite funkciją: Pirolyzinis valymas.

11.6 Durelių išėmimas ir įdėjimas

Orkaitės durelės yra trijų stiklo dalių. Galite išimti orkaitės dureles ir vidines stiklo dalis, kad išvalytumėte. Prieš nuimdami stiklo dalis, perskaitykite visą instrukciją „Durelių išėmimas ir įdėjimas“.

DĖMESIO

Nenaudokite orkaitės be visų stiklo plokščių.

1. Visiškai atidarykite dureles ir prilaikykite abu lankstus.

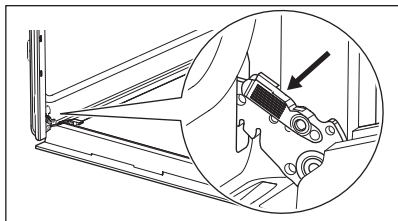

2. Pakelkite ir patraukite skląstis, kol išgirsite spragtelėjimą.

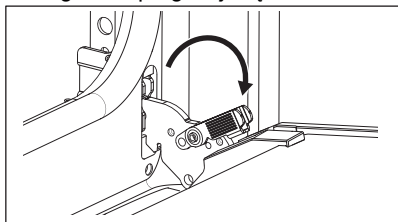

3. Praverkite orkaitės dureles iki pirmosios padėties (pusiau). Tada kilstelėkite dureles ir patraukite į save, kad išimtumėte.

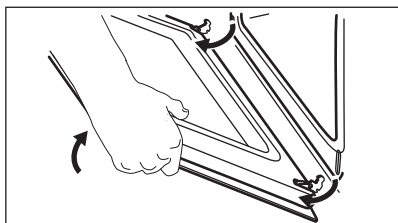

4. Paguldykite dureles ant minkšto audinio, pakloto ant stabilaus paviršiaus.
5. Laikydami durelių apdailą **B** abiejuose kraštuose paspauskite ją į vidų, kad atsilaisvintų tarpinė.

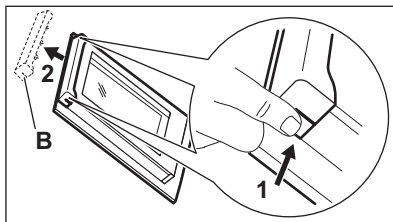

6. Patraukite durelių apdailą į save, kad nuimtumėte.
7. Laikydami už viršutinio krašto atsargiai, vieną po kitos, ištraukite stiklo dalis. Pradėkite nuo viršutinės plokštės. Įsitikinkite, kad stiklas būtų visiškai ištrauktas iš atramų.

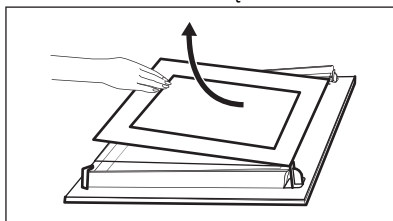

8. Nuplaukite stiklo dalis vandeniu ir muilu. Atsargiai jas nusausinkite. Neplaukite stiklo dalių indaplovėje.
 9. Baigę valyti, įdėkite stiklo plokštes ir orkaitės dureles.
- Jei dureles įstatėte tinkamai, uždarę skląstis išgirsite spragtelėjimą.

Pasirūpinkite, kad stiklo plokštės (**A** ir **B**) atgal sudėtumėte tinkama eilės tvarka. Spaudos ženklą ieškokite stiklo plokštės šone. Kiekviena stiklo plokštė pažymėta skirtingai, kad būtų paprasčiau išrinkti ir surinkti.

Tinkamai įdėta durelių apdaila užsifiksuoja.

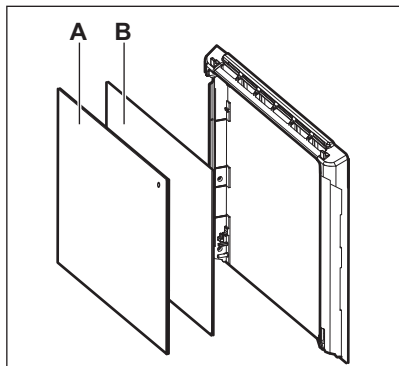

Pasirūpinkite, kad vidurinė stiklo dalis tolygiai atsiremtų į atramas.

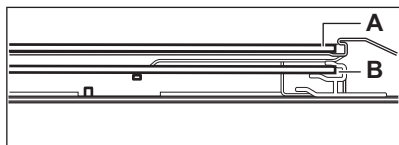

11.7 Lempučių keitimas

⚠ ĮSPĖJIMAS!

Elektros smūgio pavojus.
Lempučių gali būti karšta.

1. Išjunkite prietaisą ir palaukite kol atvės.
2. Atjunkite prietaisą nuo elektros tinklo.
3. Padėkite ant orkaitės dugno šluostę.

⚠ DĖMESIO

Halogeninę lempučių laikykite suėmę audiniu, kad nepaliktumėte riebalų ir jie nepridegtų.

Galinė lempučių

1. Pasukite stiklinį gaubtelį ir nuimkite jį.
2. Išvalykite stiklinį gaubtelį.
3. Orkaitės lempučių pakeiskite atitinkama 300 °C temperatūrai atsparia lempučių.
4. Atgal prisukite stiklinį gaubtelį.

12. TRIKČIŲ ŠALINIMAS

⚠ ĮSPĖJIMAS!

Žr. saugos skyrius.

12.1 Ką daryti, jeigu...

Problemų apibūdinimas	Priežastys ir problemų šalinimo priemonės
Prietaiso nepavyksta įjungti arba valdyti.	Prietaisas neprijungtas arba netinkamai prijungtas prie elektros maitinimo tinklo.
Prietaisas neįkaista.	Nenustatytas laikrodis. Dėl laikrodžio nustatymų žr. „Laikrodžio funkcijos“.
	Nevisiškai uždarytos durelės. Viryklės indikatoriai / simboliai
	Perdegę saugiklis. Patikrinkite, ar neperdegę saugiklis. Jeigu gedimo pašalinti nepavyksta, kreipkitės į kvalifikuotą elektriką.
	Užraktas nuo vaikų – įjungta.
Lempučių išjungta.	Perdegę lempučių. Pakeiskite lempučių. Daugiau informacijos rasite skyriuje „Valymas ir priežiūra“.
Prietaiso viduje yra vandens.	Į vandens rezervuarą pripilta per daug vandens.

Problemos apibūdinimas	Priežastys ir problemų šalinimo priemonės
Maisto gaminimo garuose funkcija neveikia.	Garų įleidimo angoje yra kalkių nuosėdų. Vandens rezervuare nėra vandens.
Jei vanduo iš garų įleidimo angos netekės, išpilti vandenį iš vandens rezervuaro užtruks ilgiau nei 3 min.	Garų įleidimo angoje yra kalkių nuosėdų. Išvalykite vandens rezervuarą.
 Atjungus maitinimą valymas visada sustabdomas. Jeigu valymo procedūra buvo nutraukta, pradėkite ją iš naujo.	
Nėra belaidžio tinklo ryšio.	Patikrinkite, ar jūsų mobilusis įrenginys yra prijungtas prie belaidžio tinklo. Patikrinkite belaidį tinklą ir maršrutizatorių. Iš naujo paleiskite maršrutizatorių.
Įdiegtas naujas maršrutizatorius arba pasikeitė jo konfigūracija.	Norėdami vėl prietaisą susieti su mobiliuoju įrenginiu, perskaitykite skyrius „Prieš naudojant pirmą kartą“ ir „Belaidis ryšys“.
Silpnas belaidžio tinklo ryšys.	Maršrutizatorių perkelkite arčiau prietaiso.
Šalia prietaiso esanti mikrobangų krosnelė gali trikdyti belaidį ryšį.	Išjunkite mikrobangų krosnelę. Vienu metu nenaudokite mikrobangų krosnelės ir prietaiso nuotolinio valdymo. Mikrobangų krosnelės trikdo „Wi-Fi“ signalą.

12.2 Klaidų kodai

Kai atsiranda programinės įrangos klaida, ekrane rodomas klaidos pranešimas. Galimų gedimų sąrašą rasite toliau pateiktoje lentelėje.

Kodas ir aprašas	Veiksmai
C2 – Maisto termometras yra prietaiso viduje Pirolyzinių valymas metu.	Išimkite Maisto termometras.
C3 – Pirolyzinių valymas metu durelės nėra iki galo uždarytos.	Uždarykite dureles.
F111 – Maisto termometras nėra tinkamai įkištas į lizdą.	Tinkamai įkiškite Maisto termometras į lizdą.
F240, F439 – ekrano jutikliniai laukeliai neveikia arba veikia netinkamai.	Nuvalykite ekrano paviršių. Įsitikinkite, kad ant jutiklinių laukų nėra nešvarumų.
F601 – yra problemų suWiFi ryšys signalu.	Patikrinkite savo tinklo ryšį. Žr. skyrių „Prieš naudojantis pirmąkart“, „Belaidis ryšys“.
F604 – pirmas prisijungimas prie WiFi ryšys nepavyko.	Išjunkite ir vėl įjunkite prietaisą ir pamėginkite dar kartą. Žr. skyrių „Prieš naudojantis pirmąkart“, „Belaidis ryšys“.
F908 – prietaiso sistema negali prisijungti prie valdymo skydelio.	Išjunkite ir įjunkite prietaisą.
F602, F603 – WiFi ryšys nepasiekiamas. 1)	Išjunkite ir įjunkite prietaisą.

1) Kai ekrane rodomas vienas šių klaidos pranešimų, reiškia, kad sugedusi posistemė galėjo būti atjungta. Tokiu atveju kreipkitės į savo prekybos atstovą arba įgaliojantį techninės priežiūros centrą. Įvykus vienai iš šių klaidų, likusios prietaiso funkcijos ir toliau veiks įprastai.

12.3 Naudojimo informacija

Jeigu patiems problemos pašalinti nepavyksta, kreipkitės į prekybos atstovą arba įgaliootąjį techninės priežiūros centrą.

Duomenys, kuriuos būtina pateikti techninės priežiūros centrui, nurodyti techninių duomenų lentelėje. Vardinę lentelę rasite ant priekinio prietaiso rėmo. Jį pamatysite atidarę dureles. Nebandykite nuimti prie prietaiso pritvirtintos duomenų lentelės.

Rekomenduojame duomenis užsirašyti čia:

Modelis (MOD.):

Gaminio numeris (PNC):

Serijos numeris (S.N.):

13. ENERGIJOS EFEKTYVUMAS

13.1 Informacijos apie gaminį lapas parengtas vadovaujantis ES ekologinio projektavimo ir energetinio ženklavimo reglamentų nuostatomis

Tiekėjo pavadinimas	AEG	
Modelio identifikatorius	BS6700B 949494900 NBR7P631SB 949494904 TR7PB63FSB 949494901	
Energijos efektyvumo rodyklė	81.2	
Energijos vartojimo efektyvumo klasė	A+	
Suvartojamos energijos kiekis taikant standartinę apkrovą ir režimą	0.93 kWh/ciklas	
Suvartojamos energijos kiekis taikant standartinę apkrovą ir ventiliatoriaus režimą	0.69 kWh/ciklas	
Angų skaičius	1	
Šilumos šaltinis	Elektra	
Signalų garsumas	72 l	
Orkaitės tipas	Integruotoji orkaitė	
Masė	BS6700B	33.3 kg
	NBR7P631SB	33.5 kg
	TR7PB63FSB	34.0 kg

IEC/EN 60350-1 Buitiniai elektriniai virimo ir maisto gaminimo prietaisai. 1 dalis: Įprastos ir garinės orkaitės ir griliai. - Eksploatacinių charakteristikų matavimo metodai.

13.2 Informacija apie gaminio energijos suvartojimą ir laiką, per kurį pasiekiamas taikomas mažos galios režimas

Energijos sąnaudos budėjimo režimu	0.8 W
Energijos sąnaudos tinklo parengties režimu	2.0 W
Laikas, per kurį automatiškai pasiekiamas taikomas mažos galios režimas	20 min

Nurodymai, kaip įjungti ir išjungti belaidžio tinklo ryšį, pateikti skyriuje „Prieš naudojimą pirmą kartą“.

13.3 Patarimai, kaip taupyti energiją

Šie patarimai padės taupyti energiją naudojant prietaisą.

Prieš įjungdami prietaisą patikrinkite, ar prietaiso drelės yra tinkamai uždarytos. Gamindami maistą be reikalo neatidarinkite prietaiso durių. Durių sandariklis privalo būti švarus ir tinkamai užfiksuotas.

Naudokite metalinius ir tamsius, šviesos neatspindinčias kepimo formas ir indus, kad sutaupytumėte daugiau energijos.

Prieš gamindami maistą prietaiso nešildykite, nebent būtų aiškiai nurodyta kitaip.

Jei vienu metu ruošiate kelis patiekalus, tarp kepimų darykite kuo trumpesnes pertraukas.

Maisto gaminimas naudojant ventiliatorių

Jei įmanoma, gamindami maistą naudokite ventiliatorių, taip taupsite energiją.

Liekamasis karštis

Jei maisto gaminimo trukmė ilgesnė nei 30 min., likus 3–10 min. iki gaminimo pabaigos prietaiso temperatūrą sumažinkite iki minimumo. Maisto gaminimo procesas ir toliau tęsis dėl likutinio prietaiso karščio.

Naudokite likutinį karštį pašildyti kitus patiekalus.

Kai išjungsite prietaisą, ekrane matysite nurodytą liekamąjį karštį arba temperatūrą.

Jeigu aktyvinama Trukmė programa ir maisto gaminimo trukmė ilgesnė nei 30 min., kai kurių prietaiso funkcijų atveju kaitinimo elementai automatiškai išsijungs anksčiau.

Patiekalų laikymas šilumoje

Pasirinkite žemiausios temperatūros nustatymą ir naudokite likutinį karštį, kad palaikytumėte patiekalų šilumą. Ekrane matysite likutinio karščio indikatorių arba temperatūrą.

Maisto gaminimas išjungus apšvietimą

Gamindami maistą apšvietimą išjunkite. Įjunkite jį tik tuomet, kai to reikės.

Drėgnas konvek. kepimas

Funkcija skirta taupyti energiją gaminant maistą.

Jei naudosite šią funkciją, lemputė automatiškai išsijungs po 30 sek. Galite vėl įjungti lemputę, tačiau taip sunaudosite daugiau energijos.

Parengties režimas

Po 2 min. įsijungs valdymo skydelio budėjimo režimas.

14. APLINKOS APSAUGA

Atiduokite perdirbti medžiagas, pažymėtas šiuo ženklu . Išmeskite pakuotę į atitinkamą atliekų surinkimo konteinerį, kad ji būtų perdirbta. Padėkite saugoti aplinką bei žmonių sveikatą ir surinkti bei perdirbti elektros ir elektronikos prietaisų atliekas.

Neišmeskite šiuo ženklu  pažymėtų prietaisų kartu su kitomis buitinėmis atliekomis. Atiduokite šį gaminį į vietos atliekų surinkimo punktą arba susisiekite su vietos savivaldybe dėl papildomos informacijos.





