



LFR83846OE

LV Lietošanas instrukcija | **Veļas mašīna**



Esiet sveicināti AEG pasaulē! Pateicamies jums, ka iegādājāties mūsu ierīci.



saņemtu lietošanas ieteikumus un brošūras, kā arī traucējummeklēšanas, servisa un remonta informāciju:
www.aeg.com/support

Izmaiņu tiesības rezervētas.

SATURS

1. DROŠĪBAS INFORMĀCIJA.....	2
2. DROŠĪBAS NORĀDĪJUMI.....	4
3. IZSTRĀDĀJUMA APRAKSTS.....	6
4. TEHNISKIE DATI.....	8
5. UZSTĀDĪŠANA.....	8
6. VADĪBAS PANELIS.....	13
7. TASTATŪRA UN POGAS.....	16
8. IESTATĪTIE PARAMETRI.....	19
9. PIRMS PIRMĀS LIETOŠANAS.....	20
10. PROGRAMMAS.....	21
11. WI-FI — SAVIENOJUMA IESTATĪŠANA.....	27
12. IZMANTOŠANA IKDIENĀ.....	30
13. PADOMI UN IETEIKUMI.....	35
14. KOPŠANA UN TĪRĪŠANA.....	37
15. PROBLĒMRISINĀŠANA.....	43
16. PATĒRIŅA DATI.....	48
17. ĪSA PAMĀCĪBA.....	49
18. APSVĒRUMI PAR VIDES AIZSARDZĪBU.....	51

1. DROŠĪBAS INFORMĀCIJA



Pirms šīs ierīces uzstādīšanas un lietošanas rūpīgi izlasiet pievienotos norādījumus.

Ražotājs neatbild par savainojumiem un bojājumiem, kas radušies ierīces nepareizas uzstādīšanas vai izmantošanas rezultātā. Vienmēr glabājiet šīs instrukcijas drošā, pieejamā vietā, lai tās varētu izmantot nākotnē.

1.1 Bērnu un paši jūtīgu personu drošība

- Šo ierīci drīkst izmantot bērni no 8 gadu vecuma un cilvēki ar ierobežotām fiziskām, sensorām vai garīgām spējām vai pieredzes un zināšanu trūkumu atbildīgas personas

uzraudzībā vai, ja tie ir informēti par ierīces drošu lietošanu un izprot potenciālos riskus.

- Bērniem vecumā no 3–8 gadiem un personām ar ļoti plašu un sarežģītu invaliditāti jāliedz piekļuve ierīcei, ja vien tie netiek pastāvīgi uzraudzīti.
- Neļaujiet bērniem trīs gadu vecumu nerasniegušiem bērniem tuvoties ierīcei, ja vien viņi netiek pastāvīgi uzraudzīti.
- Mazi bērni jāuzrauga, lai tie nespēlētos ar ierīci.
- Neļaujiet bērniem tuvoties iepakojumam un atbrīvojieties no tā pienācīgā veidā.
- Glabājiet mazgāšanas līdzekļus bērniem nepieejamās vietās.
- Neļaujiet bērniem atrasties ierīces tuvumā, ja ir atvērtas ierīces durvis.
- Ja ierīcei ir bērnu drošības ierīce, tā jāaktivizē.
- Bērni nedrīkst tīrīt ierīci un veikt tās apkopi bez uzraudzības.

1.2 Vispārīgā drošība

- Šī ierīce ir paredzēta veļas mazgāšanai mājas apstākļos, tikai tādai veļai, kuru ir atļauts mazgāt veļas mašīnā.
- Šī ierīce ir izstrādāta tikai izmantošanai mājas apstākļos un telpās.
- Šo ierīci var izmantot birojos, viesnīcu viesu numuros, pansiju viesu numuros, lauku viesu mājās un citās līdzīgās uzturēšanās vietās, kurās izmantošana nepārsniedz (vidējo) mājsaimniecības lietošanas intensitāti.
- Nemainiet šī produkta specifikāciju.
- Ierīces maksimālā veļas ietilpība ir 8.0 kg. Nepārsniedziet ierīces maksimālo veļas ietilpību (skatiet nodaļu "Programmu tabula").
- Ūdens spiedienam ūdens ieplūdes punktā no savienojuma ir jābūt no 0,5 bar (0,05 MPa) līdz 10 bar (1,0 MPa).
- Ventilācijas atveri pamatnē nedrīkst aizsegt ar paklāju vai citu grīdas segumu.

- Ierīce jāpievieno ūdens padevei, izmantojot komplektācijā iekļautos jaunus šļūteņu cauruļu komplektus vai citus pilnvarota servisa centra piegādātus jaunus šļūteņu komplektus.
- Vecās šļūtenes nedrīkst izmantot atkārtoti.
- Ja elektrības padeves vads ir bojāts, lai izvairītos no elektrības trieciena riska, tas jānomaina ražotājam, autorizētajam servisa centram vai citam kvalificētam speciālistam.
- Pirms jebkādām apkopes darbībām izslēdziet ierīci un atvienojiet spraudkontakta no elektrotīkla.
- Ierīces tīrīšanai neizmantojiet augstspiediena ūdens strūklu un/vai tvaiku.
- Tīriet ierīci ar mitru mīkstu drānu. Izmantojiet tikai neitrālus mazgāšanas līdzekļus. Neizmantojiet abrazīvus izstrādājumus, abrazīvus sūkļus, šķīdinātājus vai metāla priekšmetus.
- Ja veļas žāvētājs tiek novietots virs veļas mazgājamās mašīnas, pārliecinieties, ka izmantojat atbilstīgu uzstādīšanas komplektu, kuru apstiprinājis(-usi) AEG (skat. detalizētu informāciju sadaļā “Piederumi — uzstādīšanas komplekts”).

2. DROŠĪBAS NORĀDĪJUMI

2.1 Uzstādīšana



Uzstādīšanai jāatbilst attiecīgajiem valsts noteikumiem.

- Noņemiet visu iepakojumu un pārvadāšanas skrūves, ieskaitot gumijas ieliktni ar plastmasas starpliku.
- Glabājiet transportēšanai paredzētās skrūves drošā vietā. Ja ierīce vēlāk jāpārvieto, tās atkārtoti jāievieto, lai nofiksētu tilpni, lai novērstu iekšējus ierīces bojājumus.
- Vienmēr uzmanīgi pārvietojiet ierīci, jo tā ir smaga. Vienmēr izmantojiet drošības cimdus un slēgtus apavus.
- Ievērojiet kopā ar ierīci piegādātās uzstādīšanas norādes.
- Neuzstādi un nelieto ierīci bojātu ierīci.
- Neuzstādi un nelieto ierīci vietā, kur temperatūra ir zemāka par 0 °C un kur tā ir pakļauta nokrišņu iedarbībai.
- Virsmai, uz kuras ierīci paredzēts uzstādīt, jābūt līdzenai, stabilai, karstumizturīgai un tīrai.
- Pārliecinieties, ka starp ierīci un grīdu cirkulē gaiss.
- Kad ierīce novietota pastāvīgajā vietā, pārbaudiet, vai tā ir pareizi nolīmeņota, izmantojot spirta līmeņrādi. Ja nepieciešams, noregulējiet kājiņas attiecīgi.

- Neuzstādiel ierīci virs grīdas noteces lūkas.
- Nešļakstiel ūdeni uz ierīci un nepakļaujiet to pārmērīgam mitrumam.
- Neuzstādiel ierīci vietā, kur ierīces durvis nevar atvērt līdz galam.
- Nelieciet zem ierīces slēgtu trauku ūdens savākšanai iespējamās noplūdes gadījumā. Sazinieties ar pilnvaroto servisa centru, lai pārliecinātos, kādus piederumus var lietot.

2.2 Pieslēgums elektrotīklam

BRĪDINĀJUMS!

Ugunsgrēka un elektrošoka risks!

- **UZMANĪBU:** Šī ierīce ir paredzēta uzstādīšanai/pievienošanai ēkas zemējuma savienojumam.
- Vienmēr izmantojiet pareizi uzstādītu un drošu kontaktlīdzi.
- Pārliecinieties, ka tehnisko datu plāksnītē norādītie parametri atbilst elektrotīkla parametriem.
- Nelietojiet daudzkontakta adapterus vai pagarinātājus.
- Rīkojieties uzmanīgi, lai nesabojātu kontaktspraudni un kabeli. Ja iekārtas elektropadeves kabeli nepieciešams nomainīt, to jāveic tuvākajā autorizētajā servisa centrā.
- Pieslēdziet kontaktspraudni kontaktlīdzdai tikai uzstādīšanas beigās. Pārbaudiet, vai pēc uzstādīšanas kontaktspraudnim var brīvi piekļūt.
- Neaiztieciel strāvas kabeli vai kontaktspraudni ar slāpām rokām.
- Nekad neatslēdziet ierīci no tīkla, velkot aiz strāvas kabeļa. Vienmēr velciet aiz kontaktspraudņa.

2.3 Ūdens pieslēgums

- Ieplūdes ūdens temperatūra nedrīkst pārsniegt 25 °C.
- Nebojājiet ūdens šļūtenes.
- Pirms pievienošanas jaunām caurulēm, ilgāku laiku neizmantojam caurulēm, labotām caurulēm vai caurulēm, kurām pievienotas jaunas ierīces (ūdens skaitītāji u.c.), ļaujiet ūdenim tecēt, līdz tas kļūst tīrs un dzidrs.

- Pārbaudiet, vai nav redzamas ūdens noplūdes ierīces pirmās lietošanas reizes laikā un pēc tās.
- Neizmantojiet lokanā savienojuma pagarinājumu, ja ūdens ievada lokanais savienojums ir pārāk īsa. Sazinieties ar servisa centru, lai saņemtu jaunu ieplūdes šļūteni.
- Iespējams, ka izsaiņošanas laikā novērosiet ūdens izplūšanu no aizplūdes caurules. Tas ir rūpnīcā veiktās ierīces pārbaudes ar ūdeni dēļ.
- Ūdens novadīšanas šļūteni var pagarināt maksimāli par 400 cm. Sazinieties ar pilnvaroto servisa centru par otru ūdens novadīšanas šļūteni un tās pagarinājumu.
- Pārbaudiet, vai pēc uzstādīšanas var brīvi piekļūt ūdens krānam.

2.4 Lietošana

BRĪDINĀJUMS!

Pastāv risks gūt savainojumus, elektrošoku, izraisīt ugunsgrēku, apdegumus vai ierīces bojājumus.

- Ievērojiet uz mazgāšanas līdzekļa iepakojuma sniegtos drošības norādījumus.
- Neievietojiet ierīcē un neglabājiet tās tuvumā vai uz tās viegli uzliesmojošas vielas vai ar viegli uzliesmojošām vielām piesūcinātus priekšmetus.
- Nedrīkst mazgāt audumus, kuri stipri sasmērēti ar eļļu, smērvielām vai citām taukainām vielām. Tas var sabojāt ierīces gumijas daļas. Pirms šādu izstrādājumu ievietošanas ierīcē, tie iepriekš jāmazgā ar rokām.
- Neizmantojiet veļas smaržas, lai izvairītos no ierīces plastmasas un gumijas daļu sabojāšanas riska.
- Programmas darbības laikā nepieskarieties stikla durvīm. Stikls var sakarst.
- Pārliecinieties, ka no veļas ir izņemti visi metāla priekšmeti.

2.5 Serviss

- Lai salabotu ierīci, sazinieties ar pilnvarotu servisa centru. Izmantojiet tikai oriģinālās rezerves daļas.

- Lūdzu, ņemiet vērā, ka pašrocīgi veikti remontdarbi vai remontdarbi, kurus veikušas neprofesionālas personas, var radīt apdraudējumu, un garantija var zaudēt spēku.
- Turpmāk norādītās rezerves daļas ir pieejamas vismaz 10 gadus pēc modeļa ražošanas pārtraukšanas: motors un motora kontakti, transmisija starp motoru un veļas tilpni, sūkņi, amortizatori un atsperes, veļas tilpne, veļas tilpnes zvaigzne un tās lodīšu gultņi, sildītāji un sildelementi, ieskaitot siltumsūkņus, cauruļvadi un to aprīkojums, ieskaitot šļūtenes, vārstus, filtrus un ūdens noslēgvārstus, iespaidshēmas plates, elektroniskie displeji, spiediena slēdži, termostati un sensori, programmatūra un aparātprogrammatūra, ieskaitot programmatūras atiestatīšanu, durvis, durvju eņģes un blīves, citas blīves, durvju slēdžu mehānismi, plastmasas piederumi, piemēram, mazgāšanas līdzekļa dozatori. Jūsu valstī var tikt piemērots ilgāks laiks. Lai iegūtu papildu informāciju, apmeklējiet mūsu tīmekļa vietni.
- Lūdzu, ņemiet vērā, ka dažas no šīm rezerves daļām ir pieejamas tikai profesionāliem remontētājiem un ka ne visas rezerves daļas der visiem modeļiem.

- Informācija par šajā produktā esošo lampu (lampām) un atsevišķi nopērkamajām rezerves lampām: Šīs lampas ir paredzētas ekstremāliem fiziskajiem apstākļiem, piemēram, temperatūrai, vibrācijai, mitrumam, mājāsaimniecības ierīcēs vai paredzētas informēšanai par ierīces darbības statusu. Tās nav paredzētas citiem lietošanas veidiem un nav piemērotas mājāsaimniecības telpu apgaismojumam.

2.6 Ierīces utilizācija

BRĪDINĀJUMS!

Pastāv traumu un nosmakšanas risks.

- Atvienojiet ierīci no elektropadeves un ūdens padeves.
- Nogrieziet strāvas kabeli netālu no ierīces un utilizējiet to.
- Noņemiet durvju fiksatoru, lai bērni vai mājdzīvnieki nevarētu ierāpties veļas žāvētāja tilpnē un tur sevi ieslēgt.
- Utilizējiet ierīci saskaņā ar WEEE Direktīvu par elektrisko un elektronisko iekārtu atkritumiem.

3. IZSTRĀDĀJUMA APRAKSTS

3.1 Speciālās funkcijas

Jūsu jaunā veļas mašīna atbilst visām efektīvai veļas apstrādei ar zemu ūdens, elektroenerģijas un mazgāšanas līdzekļu patēriņu, kā arī kvalitatīvai audumu kopšanai piemērojamajām mūsdienu prasībām.

- **Wi-Fi savienojums** un **Attālinātā palaišana** ļauj aktivizēt ciklu, sazināties ar savu veļas mašīnu un pārbaudīt mazgāšanas cikla stāvokli tālvadības režīmā.
- **Atvilktnē UniversalDose** ar nodalījumu, kura paredzēta katram mazgāšanas līdzekļa veidam, tostarp nodalījumu PODS® kapsulām, kas aprīkots ar sistēmu, kura spēj optimāli izkliedēt un sajaukt mazgāšanas līdzekli un izšķīdināt

mazgāšanas līdzekļa atliekas pēc katra cikla.

- **OkoMix tehnoloģija** paredzēta auduma šķiedru pasargāšanai, pateicoties dažādām iepriekšējās sajaukšanas fāzēm, kas vispirms izšķīdina mazgāšanas līdzekli un tad veļas mīkstinātāju ūdeni, pirms tie nonāk līdz veļai. Tādējādi katra šķiedra tiek aizsniegta un apkopta.
- **ProSense tehnoloģija** nosaka veļas ielādes daudzumu, no kā atkarīgs programmas ilgums, 30 sekunžu laikā. Mazgāšanas programma pielāgojas veļai un auduma veidam, nepatērējot vairāk laika, elektroenerģijas un ūdens nekā ir nepieciešams.
- Tvaika izmantošana ir ātrs un ērts veļas atsvaidzināšanas veids. Maigās tvaika

programmas likvidē smakas un samazina sausu audumu burzīšanos, lai tos vajadzētu gludināt tikai nedaudz.

Tvaiks plusespēja pabeidz katru ciklu ar maigu tvaiku, kas atbrīvo šķiedras un samazina audumu burzīšanos. Gludināšana būs vieglāka!

- **Traipu tīrīšanaspēja** iepriekš apstrādā grūti izmazgājamus traipus, optimizējot traipu tīrīšanas līdzekļa efektivitāti.

- Sistēma **AEG Steam Fragrance** ar tvaika programmām sniedz izcilu risinājumu pat vissmalkākās veļas atsvaidzināšanai bez mazgāšanas. Izmantojiet **AEG** izstrādātās smalkās smaržas, lai līdz ar aromātu un kroku likvidēšanu piešķirtu apģērbiem arī "tikko mazgātas" veļas sajūtu.

3.2 Ierīces pārskats

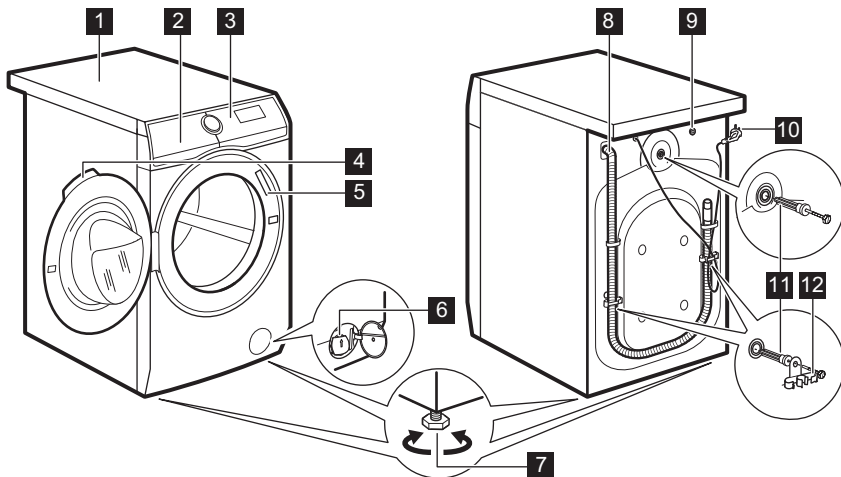

- 1** Darba virsma
- 2** Mazgāšanas līdzekļa dozators
- 3** Vadības panelis
- 4** Lūkas rokturis
- 5** Datu plāksnīte
- 6** Ūdens izsūkņēšanas sūknis
- 7** Kājiņas ierīces līmeņošanai

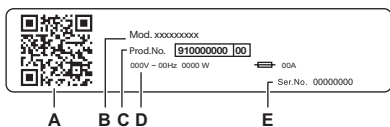

- 8** Izsūkņēšanas lokanais savienojums
- 9** Ūdens iepļūdes šļūtenes savienojums
- 10** Elektrotilkla kabelis
- 11** Ierīces transportēšanai paredzētās skrūves
- 12** Šļūtenes balsts



Ražotāja plāksnītē norādīts:

- A. QR kods
- B. Modeļa nosaukums
- C. Produkta numurs
- D. Elektriskie raksturlielumi
- E. Sērijas numurs

Noskenējiet **QR kodu** ar kameru, lai no lietotņu veikala lejupielādētu lietotni savā viedierīcē, un veiciet norādītās darbības. Reģistrējiet savu produktu un izmantojiet visas tā iespējas.

-  Pieklūstiet ierīces informācijai, dokumentācijai un rakstiem par to, kā izmantot labākās funkcijas (lieto-tāja rokasgrāmata pieejama arī vietnē aeg.com/manuals)
-  Saņemiet lietošanas padomus, problēmu novēršanu, apkopes un remonta informāciju (pieejami arī vietnē aeg.com/support)
-  Iegādājieties papildpiederumus, vienreizējas lietošanas materiālus un oriģinālās rezerves daļas savai ierīcei (pieejams arī vietnē aeg.com/shop)

4. TEHNISKIE DATI

Izmēri	Platums/augstums/kopējais dziļums	59.7 cm /84.7 cm /57.6 cm
Pieslēgums elektroīklam	Spriegums Kopējā jauda Drošinātājs Frekvence	230 V 2100 W 10 A 50 Hz
Aizsargapvalka nodrošinātais aizsardzības līmenis pret cieto daļiņu un mitruma iedarbību, izņemot gadījumus, kad zemsprieguma ierīcēm nav aizsardzības pret mitrumu		IPX4
Ūdens pievada spiediens	Minimālais Maksimālais	0,5 bar (0,05 MPa) 10 bar (1,0 MPa)
Ūdens padeve ¹⁾		Aukstais ūdens
Maksimālais veļas daudzums	Cotton (Kokvilna)	8.0 kg

1) Pievienojiet ūdens ieklūdes šļūteni ūdens krānam ar 3/4" vītņi.

5. UZSTĀDĪŠANA

BRĪDINĀJUMS!

Skatiet sadaļu "Drošība".

5.1 Izsaīņošana

BRĪDINĀJUMS!

Pirms ierīces uzstādīšanas noņemiet visus iesaiņojuma materiālus un noskrūvējiet transportēšanai paredzētās skrūves.

BRĪDINĀJUMS!

Lietojiet cimdus

1. Noņemiet ārējo iepakojumu.
Nepieciešamības gadījumā izmantojiet asmeni.

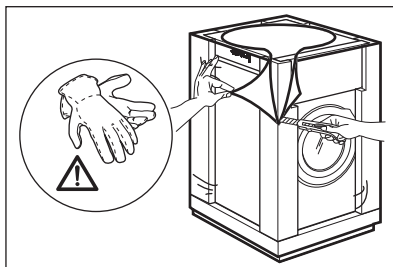

2. Noņemiet kartona virsmu un pārējos iepakojuma materiālus.

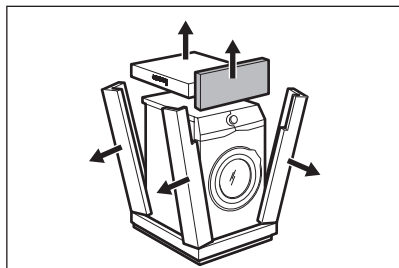

3. Noņemiet iekšējo plēvi.

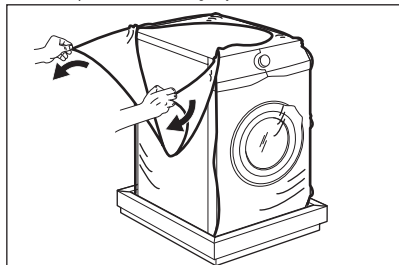

4. Atveriet durvis, izņemiet iepakojuma bloku no durvju blīvējuma un visus priekšmetus no veļas tilpnes.

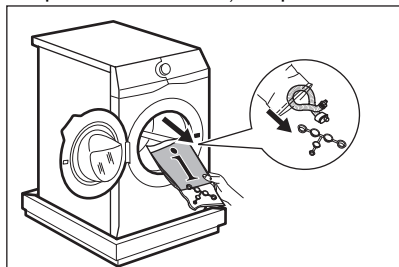

5. Uzmanīgi novietojiet ierīci uz aizmugurējās sienas.
6. Novietojiet priekšējo iepakojuma daļu uz grīdas zem ierīces.



Nodrošiniet, ka netiek bojātas šļūtenes.

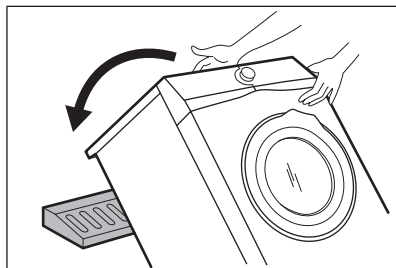

7. Noņemiet aizsardzību no apakšas.

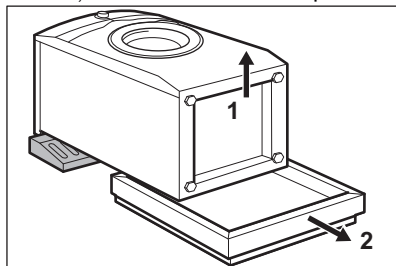

8. Pavelciet ierīci uz augšu vertikālā stāvoklī.

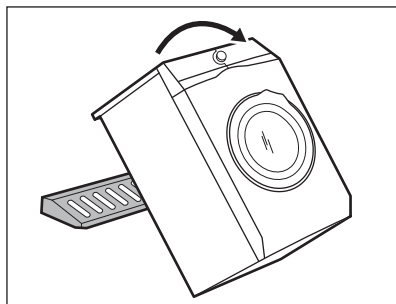

9. Atvienojiet barošanas kabeli un izplūdes šļūteni no šļūtenes turētājiem.



Iespējams, ka novērosiet ūdens izplūšanu no izplūdes šļūtenes. Tas ir rūpnīcā veiktās ierīces pārbaudes ar ūdeni dēļ.

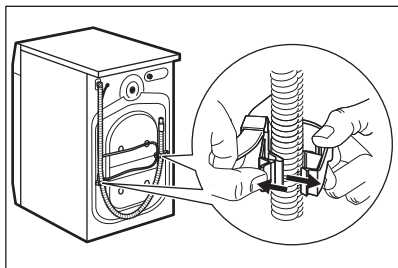

10. Noņemiet trīs skrūves, izmantojot ierīces komplektācijā ietvertu atslēgu.

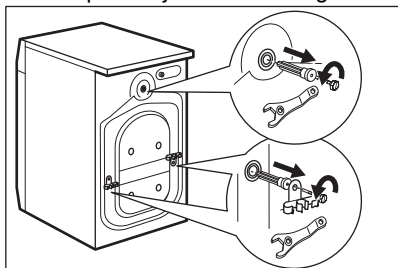

11. Izvelciet plastmasas starplikas.
12. Ievietojiet atverēs plastmasas vāciņus, kas atrodami lietotāja rokasgrāmatas maiņiņā.

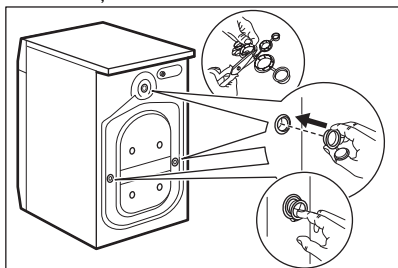

Iesakām saglabāt iesaiņojuma materiālus un transportēšanai paredzētās skrūves gadījumam, ja ierīce būs jāpārvieto.

5.2 Novietošana un līmeņošana

1. Uzstādiet ierīci uz līdzenas, stingras pamatnes grīdas.



Pārļiecinieties, ka paklāji netraucē gaisam cirkulēt zem ierīces.
Pārļiecinieties, ka ierīce nepieskaras sienai vai citiem priekšmetiem.

2. Atskrūvējiet vaļņgāk vai pievelciet regulējamās kājiņas, lai regulētu ierīces līmeņojumu.

⚠ BRĪDINĀJUMS!

Ierīces līmeņošanas nolūkā nenovietojiet zem tās kājiņām kartona, koka vai tamlīdzīgus materiālus.

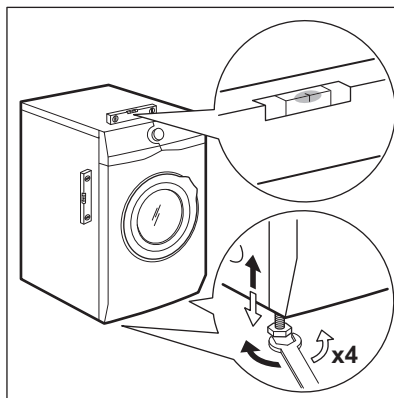

Ierīcei jābūt nolīmeņotai un stabilai.



Pareiza ierīces noregulēšana, lai tā būtu nolīmeņota, novērš vibrācijas, trokšņus un ierīces pārvietošanos darbības laikā.



Kad ierīce tiek uzstādīta uz paaugstināja vai ja veļas žāvētājs tiek novietots uz veļas mazgājamās mašīnas, izmantojiet sadaļā "Piederumi" aprakstītos piederumus. Uzmanīgi izlasiet ar ierīci un piederumu kopā piegādātas instrukcijas.



5.3 Uzstādīšana uz koka grīdas

Ja uzstādāt ierīci uz koka grīdas, lūdzu, izmantojiet fiksācijas plāksnes, lai nostiprinātu ierīces kājiņas.

Uzmanīgi izlasiet ar piederumu kopā piegādātas instrukcijas.

5.4 Ievada lokanais savienojums

1. Ja nepieciešams, pievienojiet ūdens ievada lokano savienojumu ierīces aizmugurē. Parasti to uzstāda jau rūpnīcā.

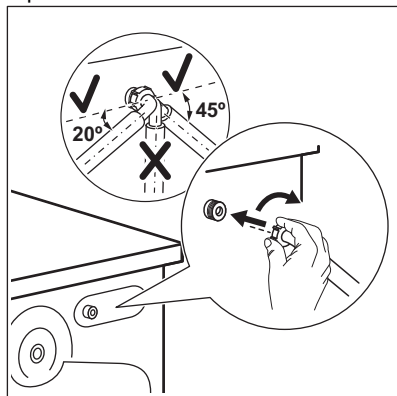

2. Novietojiet to pa labi vai pa kreisi atkarībā no krāna atrašanās vietas. Pārlicinieties, ka ūdens ievada lokanais savienojums neatrastos vertikālā stāvoklī.
3. Ja nepieciešams, atgrieziet gredzenveida uzgriezni, lai novietotu to pareizā pozīcijā
4. Pievienojiet ūdens ievades šļūteni aukstā ūdens krānam ar 3/4 collu vītņi.

Dažiem modeļiem var būt ievades šļūtenes ar ūdens apturēšanas vārstu. Tās novērš jebkādas ūdens noplūdes šļūtenē nolietojuma dēļ. Uz šo problēmu norāda sektors lodziņā A. Ja tas notiek, aizgrieziet ūdens krānu un

sazinieties ar pilnvarotu servisa centru saistībā ar informāciju par to, kā nomainīt šļūteni.

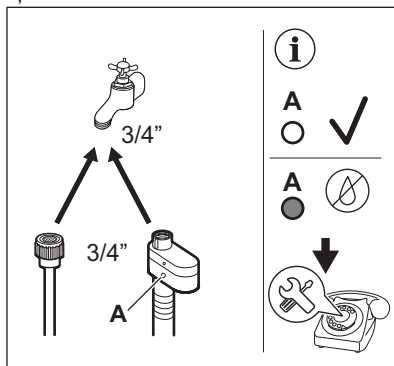

⚠ BRĪDINĀJUMS!

Ievades ūdens temperatūra nedrīkst pārsniegt 25 °C.

⚠ UZMANĪBU!

Pārlicinieties, ka savienojuma vietās neveidojas sūce.



Neizmantojiet lokanā savienojuma pagarinājumu, ja ūdens ievada lokanais savienojums ir pārāk īss. Sazinieties ar servisa centru, lai saņemtu informāciju par ievades šļūtenes nomaiņu.

5.5 Aizsardzības ierīce pret noplūdēm

Ievades šļūtene aprīkota ar pretārpilšanas aizsardzības ierīci. Šī ierīce novērš ūdens noplūdes šļūtenē, kas var rasties, šļūtenei nolietojoties.

Sarkanais sektors "A" lodziņā norāda uz šo kļūmi.

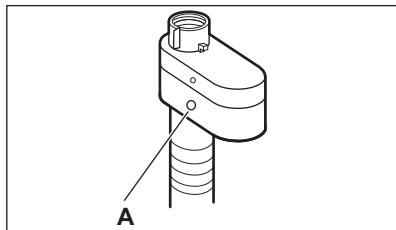

Ja tas notiek, aizgrieziet ūdens krānu un sazinieties ar pilnvarotu servisa centru, lai nomainītu šļūteni.

5.6 Ūdens izsūkņēšana

Noplūdes šļūtenei jāatrodas augstumā, kas nav mazāks par 60 cm un nav lielāks par 100 cm no grīdas.



Ūdens novadīšanas šļūteni var pagarināt maksimāli par 400 cm. Sazinieties ar pilnvaroto servisa centru, lai iegādātos otru ūdens novadīšanas šļūteni un tās pagarinājumu.

Ūdens novadīšanas šļūteni iespējams pievienot dažādos veidos:

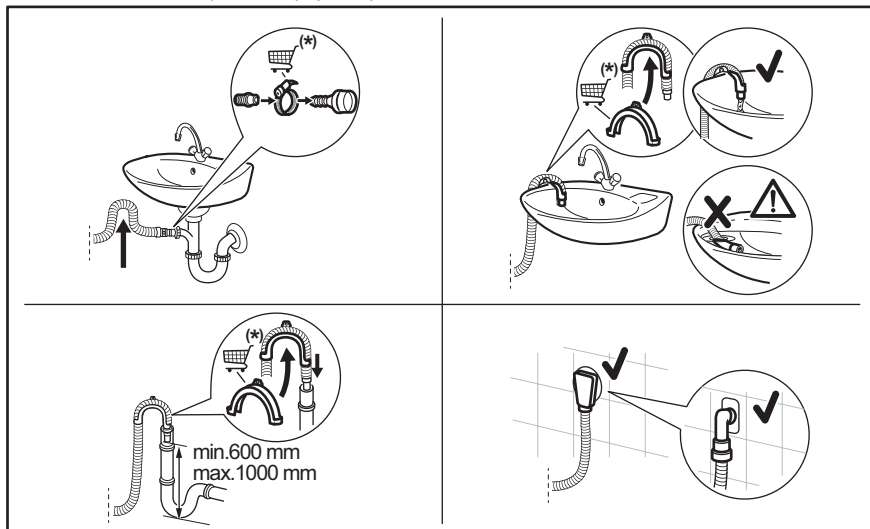

(*) Informācija var mainīties bez iepriekšēja paziņojuma.

- Pievienojiet ūdens novadīšanas šļūteni sifonam un nostipriniet to ar skavu.
- Ievietojiet šļūteni tieši istabas sienā iebūvētajā novadcaurulē, piestiprinot to ar skavu.
- Bez plastmasas šļūtenes vadīklas uz izlietnes sifonu — uzbīdīet izvades šļūteni uz sifona pieslēgvietas un nostipriniet ar skavu.
- Pie stāvvada ar ventilācijas atveri – ievietojiet noplūdes šļūteni pašā novadcaurulē.
- Novadcaurules šļūteni var salocīt U formā un apliekt ap plastmasas vadotni. Izlietnes

malā — piestipriniet vadīklu ūdens krānam vai sienai.



Pārliecinieties, ka ūdens novadīšanas šļūtene veido cilpu, lai neļautu netīrumiem no ierīces nokļūt izlietnē.



Pārlicinieties, ka, ierīcei izsūknējot ūdeni, plastmasas vadītāja nekustas un ūdens novadīšanas šļūtenes gals nav iemērkts ūdenī. Šādā veidā ierīcē var ieplūst atpakaļ netīrs ūdens. Iegādājieties papildpiederumus no pilnvarota piegādātāja.



Ūdens novadīšanas šļūtenes gals vienmēr jānodrošina ar atbilstošu ventilāciju, t.i., novadcaurules iekšējam diametram (min. 38 mm — min. 1,5" collas) jābūt lielākam nekā ūdens noplūdes šļūtenes ārējam diametram.

5.7 Elektrotīkla savienojums

Ierīces uzstādīšanas beigās jūs varat pieslēgt spraudkontakta kontaktligzdai.

Nepieciešamie elektroenerģijas parametri ir norādīti datu plāksnītē un sadaļā "Tehniskie dati". Pārbaudiet, vai tie ir saderīgi ar elektrotīkla parametriem.

Pārbaudiet, vai mājas elektotīkls ir piemērots ierīces maksimālajai jaudai, ņemot vērā arī visas citas ierīces, kuras var tikt izmantotas.

Pieslēdziet ierīci sazemētai kontaktligzdai.

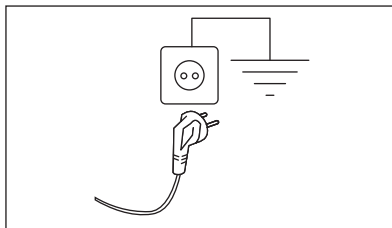

Strāvas padeves kabelim ir jābūt viegli sniedzamam pēc ierīces uzstādīšanas.

Lai veiktu jebkādas elektriskos darbus, kas nepieciešami šīs ierīces uzstādīšanai, sazinieties ar mūsu pilnvaroto servisa centru.

Ražotājs neuzņemas nekādu atbildību par bojājumiem un traumām, kas rodas minēto drošības pasākumu neievērošanas dēļ.

6. VADĪBAS PANELIS

6.1 Vadības paneļa apraksts

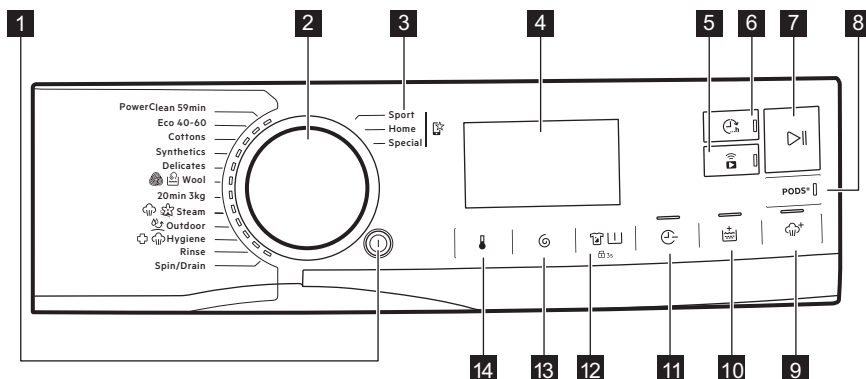



Iespējas nevar izvēlēties ar visām mazgāšanas programmām. Pārbaudiet iespēju un mazgāšanas programmu saderību sadaļas "Programmas" sadaļā "Iespēju saderība ar programmām". Kāda iespēja var izslēgt citu, šajā gadījumā ierīce neļaus jums iestatīt nesavienojamas iespējas kopā.

Pārliecinieties, ka ekrāns un skārienjutīgie taustiņi vienmēr ir tīri un sausi.

- 1 Iesl./Izsl. Spiedpoga
- 2 Programmu pārslēgšana
- 3 Izlases programmas
- 4 Displejs
- 5 Wi-Fi savienojums un Attālināts starts skārietaustiņš
- 6 Pabeigt pēc skārienpoga
- 7 Starts/pauze skārienpoga
- 8 Skārietaustiņš PODS®
- 9 Tvaiks plus skārienpoga
- 10 Papildu skalošana skārienpoga
- 11 Laika taupīšana skārienpoga
- 12 Traipi / Priekšmazgāšana skārienpoga un pastāvīgā bērnu drošības iespēja 3s
- 13 Izgriešana skārienpoga
- 14 Temperatūra skārienpoga

6.2 Displejs

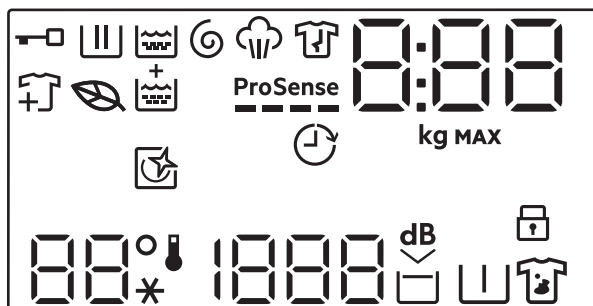

Durvju bloķēšanas indikators.



Mazgāšanas fāzes indikators. Tas mirgo priekšmazgāšanas un mazgāšanas fāzes laikā.



Skalošanas fāzes indikators. Mirgo skalošanas fāzes laikā.

















Veļas izgriešanas un ūdens izsūkņēšanas fāzes indikators. Tas mirgo veļas izgriešanas un ūdens izsūkņēšanas fāzes laikā.



Tvaika fāzes indikators.



Pretburzīšanās fāzes indikators.

	Iedegas lapas ikona, norādot, ka izvēlētie cikli un iespējas ir ar zemu enerģijas patēriņa profilu.
	Veļas ievietošanas indikators: iedegas, kad programma uzsāk darboties un lietotājs joprojām var pauzēt ierīci un pievienot papildu veļu.
	Indikators Papildu skalošana
ProSense 	Indikators ProSense
	Indikators Pabeigt pēc
	Digitālais indikators var rādīt šādus parametrus: <ul style="list-style-type: none"> • Programmas ilgums (piem., 2:40). <div data-bbox="281 475 997 579" style="border: 1px solid black; padding: 5px; margin-top: 10px;"> <p> Attēlotais laiks, kad programma ir iestatīta, var neatbilst faktiskajam ilgumam un tas var mainīties pēc fāzes ProSense.</p> <ul style="list-style-type: none"> • Maksimālais veļas daudzums. • Pabeigšanas laiks (piem., 30' vai 2h). • Cikla beigas (0). • Brīdinājuma kods (piem., E20). • Norādījums par kopējo ierīces darba stundu skaitu. Detalizētāku informācija ir pieejama sadaļas "Darba laika skaitītājs" punktā "Iestatījumi". • Darbojoties ar lietotni: APP APP (piekļuves punkts), UPD (atjaunināšana). Skatiet sadaļu "Wi-Fi savienojamības iestatīšana". </div>
	Maksimālā veļas daudzuma indikators. Vērtība tiek attēlota trīs sekunžu garumā pēc programmas atlasīšanas, pārmaiņus ar cikla ilgumu.
MAX	Maksimālā veļas daudzuma indikators. Tas mirkšķina ja veļas daudzums pārsniedz norādīto maksimālo daudzumu.
	Indikators atgādina par tīrīšanas cikla nepieciešamību.
	APP paziņojums pārbaudei.
	Attālinātā savienojuma indikators. Wi-Fi savienojuma indikators.
	Bērnu drošības slēdža indikators.
	Temperatūras zona: Temperatūras indikators Aukstā ūdens indikators
	Veļas izgriešanas apgabals: Veļas izgriešanas ātruma indikators Indikators Bez izgriešanas. Veļas izgriešanas fāze ir deaktivizēta.
	Īpaši klusa darbības režīma indikators.
	Aizturētās skalošanas indikators.



Priekšmazgāšanas indikators.



Traipu tīrīšanas indikators.

7. TASTATŪRA UN POGAS

7.1 Iesl./Izsl. ⓘ

Piespiežot šo taustiņu dažas sekundes, jūs varat aktivizēt vai deaktivizēt ierīci. Ieslēdzot vai izslēdzot ierīci, atskan dažādas melodijas.

Tā kā gaidstāves funkcija automātiski deaktivizēs ierīci, lai samazinātu elektroenerģijas patēriņu atsevišķos gadījumos, jums, iespējams, vajadzēs atkal aktivizēt ierīci.



Noklusējuma atlasītā programma, ieslēdzot ierīci, vienmēr ir Eco 40-60 programma, arī pēc aktivizēšanas pēc gaidīšanas režīma.

Lai iegūtu papildinformāciju, skatiet rindkopu par gaidstāvi sadaļā "Lietošana ikdienā".

7.2 Programmu pārslēgšana

Grozot programmu kontrolslēdzi, ir iespējams atlasīt vēlamo programmu.

7.3 Izlases programmas ⓘ

Šīs atlases pozīcijas ir pieejamas pēc tam, kad ierīcei ir izveidots savienojums ar Wi-Fi.

Izlases programmas var iestatīt un saglabāt lietotnē, izvēloties tikai no pieejamajām programmām, kas sadalītas trīs kategorijās, kā norādīts uz vadības paneļa.

Kad ir iestatītas izlases programmas, varat atlasīt tās, izmantojot lietotni vai pagriežot programmu pārslēgu attiecīgajā pozīcijā: iedegas atbilstošais indikators un attiecīgi mainās displejā redzamā informācija.



Izlases programmas var atcelt, lietotnē atlasot attiecīgu komandu vai nospiežot rūpnīcas noklusējuma iestatījumu pogu kombināciju.

7.4 Ievads



Iespējas/funkcijas nevar izvēlēties ar visām mazgāšanas programmām. Pārbaudiet iespēju/funkciju un mazgāšanas programmu saderību, aplūkojot "Programmu tabulu". Iespēja/funkcija var izslēgt citu, šajā gadījumā ierīce neļaus jums iestatīt nesavienojamas iespējas/funkcijas kopā. Pārliecinieties, ka ekrāns un skārienjutīgie taustiņi vienmēr ir tīri un sausi.

7.5 Attālinātā palaišana ⓘ

Ātri pieskaroties šai pogai, tiek aktivizēta funkcija Attālinātā palaišana, kas ļauj jums attālināti palaist, pauzēt un apturēt ierīces darbību.

Iedegas saistītā diode un displejā parādās attiecīgā ikona.



Ja iestatāt programmu lietotnē un tā nesakrīt ar pārslēga pozīciju, displejā pamīšus parādās teksts un programmas ilgums.

Turiet nospiestu šo pogu ilgāku laiku, lai veiktu divas citas funkcijas:

- turiet to nospiestu 3 sekundes līdz brīdim, kad atskan klikšķis: tiek ieslēgts un izslēgts Wi-Fi.
- turiet to nospiestu 10 sekundes līdz brīdim, kad atskan dubults pīkstiens un displejā parādās , lai atiestatītu tīkla akreditācijas datus.

7.6 Pabeigt pēc



Iestatiet šo iespēju kā pēdējo pēc programmas un citu iespēju atlasē — pretējā gadījumā to var atcelt, mainot iestatījumus.

Šī iespēja ļauj izvēlēties laiku, kurā programmai beigt darbību. Programmas beigu laiku var atlikt par 1 stunda, pieskaroties pogai. Maksimālais atlikšanas laiks ir 24 stundas.

Displejā redzams programmas standarta darbības laiks pamīšus ar iestatīto programmas beigu laiku (izteikts stundās 0 h). Minimāli atlasāmais laiks atbilst programmas maksimālajam ilgumam noapaļotu stundu izteiksmē (piemēram, ja cikla ilgums ir 3 h 15 min, tad minimāli atlasāmais laiks ir 4 h).

Pēc programmas darbības sākuma durvis ir bloķētas un ierīce uzsāk fāzi ProSense. Kad ir pabeigta veļas svara noteikšana, displejā mirgo darbības fāzes ikona un laika atskaite tiek veikta ar stundas soli, bet pēdējās stundas laikā — ar 1 minūtes soli.

7.7 Starts/pauze

Pieskarieties taustiņam Starts/pauze , lai iedarbinātu, nopauzētu ierīci vai pārtrauktu ieslēgtu programmu.

7.8 PODS®

Pieskarieties šim taustiņam, lai ieslēgtu vai izslēgtu iespēju PODS®.

Kad tā ir ieslēgta, deg attiecīgais indikators.

Ievērojiet kapsulu ražotāja dozēšanas un uzglabāšanas ieteikumus.

Mazgāšanas līdzekļa dozatora atvilktnes nodalījumā PODS® ievietojiet ne vairāk kā divas tabletes vai vienas devas mazgāšanas līdzekļus.

Šī iespēja paliek aktīva arī nākamajiem cikliem, līdz tā tiek izslēgta, un ja tās izvēle ir iespējama ar iestatīto programmu.

7.9 Tvaiks plus

Šī iespēja pievieno tvaika fāzi, pēc kuras mazgāšanas programmas beigās seko īsa pretburzīšanās fāze.

Tvaika fāze samazina auduma burzīšanos un atvieglo tā gludināšanu.



Iespēja Tvaiks plus sasniedz labus rezultātus ar mazu veļas daudzumu, jo tvaiks labāk iekļūst veļā, ja ir vairāk brīvas vietas. Tāpēc šai programmai maksimālais veļas daudzums ar šo iespēju ir 2 kg (apmēram 8–10 krekli).



Iestatot iespēju Tvaiks plus, displejā redzamais maksimālais veļas daudzums samazinās līdz 2 kg, un programma tiek atbilstoši pielāgota.

Tvaika fāzes laikā displejā mirgo indikators .



Šī iespēja var ietekmēt programmas darbības ilgumu.

Kad programma apstājas, displejā redzama nulle , indikators  paliek ieslēgts.

Sākoties kroku izlīdzināšanas fāze, indikators  mirgo, sdeg LED Starts/pauze . Veļas tīlpne veic vienmērīgas kustības aptuveni 30 minūtes, lai saglabātu tvaika sniegtās priekšrocības.

Lai pārtrauktu kroku izlīdzināšanas fāzi, varat veikt turpmāko.

- nospiediet taustiņu Iesl./Izsl.  dažu sekunžu garumā, lai aktivizētu vai deaktivizētu ierīci.
- Programmu pārslēga iestatīšana citā pozīcijā.

Kad tiek pārtraukta kroku izlīdzināšanas kustības un durvis atbloķējas, ierīce atkārtoti piedāvā iepriekš iestatīto programmu.



Mazgājot mazāku veļas daudzumu, rezultāts būs labāks.

7.10 Papildu skalošana

Izmantojot šo iespēju, varat pievienot atlasītajai mazgāšanas programmai pāris

papildu skalošanas ciklus un optimizēt veļas mīkstinātāja sadalījumu un uzlabot auduma mīkstumu.

Ieteicams lietot, izmantojot auduma mīkstinātāju.

Tas ir noderīgi personām, kurām ir alerģija pret mazgāšanas līdzekļiem, un rajonos ar mīkstu ūdeni.

Šī iespēja palielina programmas ilgumu.

Iedegas pogas indikators.

7.11 Laika taupīšana

Ar šo iespēju var samazināt programmas ilgumu.

- Ja jūsu veļa ir vidēji vai nedaudz netīra, ieteicams saīsināt mazgāšanas programmu. Pieskarieties šai pogai **vienu reizi**, lai samazinātu ilgumu.
- Mazgājot mazāku veļas daudzumu, pieskarieties šim taustiņam **divas reizes**, lai iestatītu īpaši ātru programmu. Šādā gadījumā nav iespējams atlasīt 95 °C temperatūru.

Ir ieslēgta pogas diode, un displejs attēlo atlasītās programmas darbības ilgumu.



Šo iespēju var arī izmantot, lai saīsinātu tvaika programmas ilgumu.

7.12 Traipu / Priekšmazgāšana

Piespiediet šo taustiņu vairākkārt, lai aktivizētu vienu no divām iespējām.

Displejā iedegsies attiecīgais indikators.

• Traipu tīrīšana

Izvēlieties šo iespēju ļoti netīrai vai vidēji netīrai veļai, izmantojot traipu noņēmēju.

Ielejiet nodalījumā  traipu noņēmēju. Traipu noņēmējs tiek iepriekš sajaukts un sasildīts kopā ar mazgāšanas līdzekli, lai tas būtu efektīvāks.



Šī iespēja nav pieejama temperatūrai, kas zemāka par 40 °C.

• Priekšmazgāšana

Izmantojiet šo iespēju, lai aktivizētu priekšmazgāšanas fāzi 30 °C temperatūrā pirms mazgāšanas fāzes.

Šo iespēju ieteicams izmantot ļoti netīrai veļai, it īpaši, ja tajā atrodamas smiltis, putekli, dubļi un citas cietas daļiņas.



Iespējas var pagarināt programmas ilgumu.



Šīs abas iespējas nevar iestatīt kopā.

7.13 Izgriešana

Iestatot programmu, ierīce automātiski izvēlas noklusējuma izgriešanas ātrumu.

Pieskarieties šim taustiņam vairākkārt, lai:

- **Mainīt veļas izgriešanas ātrumu.**



Displejā redzami tikai izgriešanas ātrumi, kas darbojas ar iestatīto programmu.

- **Aktivizējiet skalošanas pauzes iespēju.**

Pēdējās skalošanas laikā ūdens no veļas mašīnas netiks izsūknēts, lai pasargātu veļu no krokošanās. Mazgāšanas programmas beigās veļas tilpnē paliek ūdens un pēdējā veļas izgriešanas fāze netiek veikta.

Displejs rāda indikatoru .

Veļas tilpne regulāri griežas, lai samazinātu burzīšanos.

Durvis ir bloķētas. Veļas tilpne regulāri griežas, lai samazinātu burzīšanos. Lai atbloķētu durvis, Jums ir jāizsūknē no tilpnes ūdens..

Pieskarieties Starts/pauze pogai : ierīce veic veļas izgriešanas fāzi un izsūknē ūdeni.

- **Aktivizējiet īpaši kluso iespēju.**

Visas veļas izgriešanas fāzes (izgriešana starplaikā un pašās beigās) tiek atceltas, un programmas beigās veļas tilpnē paliek ūdens. Tas palīdz samazināt burzīšanos. Tā kā programma ir ļoti klusa, tā ir piemērota naktī, kad pieejami lētāki enerģijas tarifi. Dažās programmās

skalošana tiks veikta, izmantojot lielāku ūdens daudzumu

Displejs rāda indikatoru .

Durvis ir bloķētas. Veļas tīlne regulāri griežas, lai samazinātu burzīšanos. Lai atbloķētu durvis, Jums ir jāizsūknē no tīlnes ūdens.

Pieskarieties taustiņam Starts/pauze : ierīce veic tikai ūdens izsūknēšanas fāzi.

- **Bez veļas izgriešanas** – – –. Iestatiet šo iespēju visu izgriešanas fāžu deaktivizēšanai. Displejā tiek attēlots indikators – – –. Ierīce veic tikai izvēlētas mazgāšanas programmas ūdens izsūknēšanas fāzi. Iestatiet šo iespēju ļoti smalkiem audumiem. Dažām mazgāšanas

programmām skalošanas fāze patērē vairāk ūdens.



Ierīce automātiski izsūknē ūdeni pēc aptuveni 18 stundām.

7.14 Temperatūra

Kad izvēlaties mazgāšanas programmu, ierīce automātiski iesaka noklusējuma temperatūru.

Nospiediet šo taustiņu vairākkārt, līdz vēlamā temperatūra parādās displejā.

Kad displejā redzami indikatori  un – – –, ierīce nesilda ūdeni.

8. IESTATĪTIE PARAMETRI

8.1 Ievads



Nospiežot taustiņu kombināciju, **nelieciet** pirkstus uz leju. Apakšējo pogu sensori ir jutīgi un var traucēt jūsu izvēlei.

8.2 Skaņas signāli

Šī ierīce ir aprīkota ar dažādiem skaņas signāliem, kas darbojas, kad:

- aktivizējot ierīci (īpaša īsa melodija);
- izslēdzot ierīci (īpaša īsa melodija);
- pieskaroties taustiņiem (klikšķa skaņa);
- jūs veicat nepareizu izvēli (3 īsi klikšķi);
- programmas darbība ir beigusies (secīgas skaņas, kas dzirdamas aptuveni divu minūšu garumā);
- ierīces darbībā radušies traucējumi (secīgas skaņas, kas dzirdamas aptuveni piecu minūšu garumā).
- Kad ir konstatēts pārmērīgs veļas svars fāzē ProSense (vienreiz atskaņots dubults skaņas signāls).



Lai **ieslēgtu/izslēgtu** šo iespēju, turiet nospiestu pogu  līdz atskan pīkstiens vai dubults pīkstiens.



Izslēdzot šo funkciju, skaņas signāls pārstāj skanēt tikai programmas darbības beigās.

8.3 Bērnu drošības funkcija



Ar šo iespēju Jūs varat neļaut bērniem spēlēties ar vadības paneli.

Lai **ieslēgtu/izslēgtu** šo iespēju, turiet nospiestu taustiņu , līdz  **iedegas/nodzies** displejā.

Ierīce pāries uz šīs iespējas izvēli pēc tam, kad to izslēdz.

8.4 Pastāvīgi Papildu skalošana

Iestatot jaunu programmu, šī iespēja pastāvīgi nodrošinās papildu skalošanu, ja tā pieejama izvēlētajam ciklam.

- Lai **aktivizētu/deaktivizētu** šo iespēju, vienlaikus pieskarieties taustiņiem Papildu skalošana  un Laika taupīšana , līdz indikators virs Papildu skalošana pogas un attiecīgās ikonas displejā **iedegas/izdzies**.



Nospiediet pogu Papildu skalošana, lai deaktivizētu funkciju vienā ciklā, nepiemērojot šo izvēli pastāvīgi.

8.5 Darba stundu skaitītājs

Pastāv iespēja aplūkot ierīces kopējo darba stundu skaitu, sākot no pirmās ieslēgšanas reizes. Šī vērtība skaita ciklu darbības laiku (neietver pauzes, atliktā starta laiku). Lai aplūkotu šo rādītāju, veiciet turpmākās darbības.

1. Ieslēdziet ierīci, nospiežot pogu ./Izsl. .
2. Pāris sekundes turiet nospiešanas pogas un .
3. Pēc 3 sekundēm displejā tiek parādīts kopējais ierīces darbības stundu skaits, piemēram, 1276 stundas, divas (2) sekundes displejā tiek rādīts teksts Hr, divas (2) sekundes — 12 (tūkstoši un simti) un 76 (desmiti un vieni).

4. Lai izietu no šī režīma, nospiediet jebkuru pogu.



Ja procedūra nedarbojas (noildzes vai nepareizas pogu kombinācijas dēļ), izslēdziet ierīci un atkārtojiet secību no sākuma.

8.6 Rūpnīcas noklusējuma iestatījumi

Šī funkcija ļauj atjaunot rūpnīcas noklusējuma iestatījumus. Lai **aktivizētu** šo iespēju, veiciet turpmākās darbības.

1. Ieslēdziet ierīci, nospiežot pogu ./Izsl. .
2. Pāris sekundes turiet nospiešanas pogas un .
3. Displejā aptuveni 5 sekundes tiks rādīts
- - -.

9. PIRMS PIRMĀS LIETOŠANAS



Uzstādīšanas laikā vai pirms pirmās lietošanas reizes ierīcē var būt redzams ūdens. Tas ir ūdens atlikums pēc rūpnīcā veiktās pilnās darbības pārbaudes, kuras mērķis ir nodrošināt, ka ierīce tiek piegādātam klientam nevainojamā darba kārtībā, un par to nav jāsatraucas.

1. Pārlicinieties, ka visas transportēšanai paredzētās skrūves ir izņemtas no ierīces.
2. Pārlicinieties, ka ir pieejama elektroenerģijas padeve un ir atvērts ūdens krāns.

3. Ielejiet 2 litrus ūdens mazgāšanas līdzekļa nodalījumā, kas apzīmēts ar . Šī darbība aktivizē ūdens aizplūdes sistēmu.
4. Ielejiet nelielu mazgāšanas līdzekļa daudzumu nodalījumā, kas apzīmēts ar .
5. Iestatiet un sāciet kokvilnas mazgāšanas programmu ar augstāko temperatūru, neievietojot veļas tilpnē veļu.

Šādi no cilindra un veļas tilpnes tiek iztīrīti visi iespējamie netīrumi.

10. PROGRAMMAS

10.1 Lietotne un papildu slēptās programmas

Mūsu lietotne sniedz **plašu izvēli ar papildu slēptām programmām**. Izveidojiet savienojumu ar lietotni un varēsiet izvēlēties programmu, kuras visvairāk atbilst jūsu vajadzībām.

Varat arī saglabāt atmiņā jebkurus slēptos ciklus izlases programmu  pozīcijās. Lai izvēlētos programmu tieši no ierīces, skatiet punktu "Izlases programmas" sadaļā "Centrālā pogas un taustiņi".



Programmu nosaukumi var mainīties atkarībā no tirgus prasībām bez iepriekšēja brīdinājuma.

Lietotnē varat atrast pilnu aprakstu katrai programmai.

Sporta apģērbs	Gultas veļa	Džinsi	Mašīnas tīrīšana
Ikdienišķais treniņtērps	Aizkari	Zīds	1 vienības ātrā mazgāšana
Dūnu jakas	Spilvens	Zīdaiņu apģērbi	Pretalerģisks tvaiks
Futbola/regbija apģērbs	Dvieļi	Lins	Viegli gludināt
Slēpošanas apģērbs	Sega	Krekli	
Skriešanas apavi	Apģērbs ar mājdzīvnieku spalvām	Tvaiks - Kašmirs	







10.2 Programmu tabula



Programmas ir aprakstītas šajā tabulā atbilstīgi to izvietojuma kārtībai uz izvēles slēdža — no augšas uz apakšu.

Mazgāšanas programmas





Programma	Programmas apraksts
PowerClean 59min	Kokvilnas un jaukti sintētikas audumi. Labi piemērota ikdienas veļas mazgāšanai īsā laikā, labākai apģērba saudzēšanai un labiem tīrīšanas rezultātiem jau pie 30 °C.
Eco 40-60	Zema elektroenerģijas patēriņa cikls kokvilnas izstrādājumiem. Samazina temperatūru un pagarina darbības laiku labu mazgāšanas rezultātu iegūšanai.
Kokvilna	Balti un krāsaini kokvilnas izstrādājumi. Ideāli piemērots vidēji netīrai un ļoti netīrai veļai.
Sintētika	Sintētikas vai jauktu audumu izstrādājumi. Vidēji netīri.
Smalkā veļa	Smalki audumi, piemēram, akrils, viskoze un jaukta veida audumi, kam nepieciešama saudzīgāka mazgāšana. Vidēji netīri.
 Vilna	Apģērbi ar kopšanas simbolu "mazgāt ar rokām" ¹⁾ .

Programma	Programmas apraksts
<p>20 min. - 3 kg</p>	<p>Viegli netīri vai vienreiz valkāti kokvilnas un sintētiskas izstrādājumi.</p>
<p> Tvaiks</p>	<p>Kokvilnas, sintētikas un jauktu audumu izstrādājumi. Īpašs tvaika cikls bez mazgāšanas, kuru var izmantot, lai sagatavotu izžvētu veļu gludināšanai vai atsvoidzinātu vienreiz valkātu veļu. Šī programma novērš veļas burzīšanos un smakas, kā arī atslābina šķiedras. Nelietojiet mazgāšanas līdzekļus.</p> <p>Kad ierīce pabeigusi darbību, ātri izņemiet veļu no tilpnes.²⁾ Nepieciešamības gadījumā izfīriet traipus, attiecīgajās apģērba vietās izmantojot traipu tīrītāju.</p> <p>Tvaika programma neveic higiēniskās kopšanas ciklu. Neizmantojiet tvaika programmu šādiem apģērba veidiem:</p> <ul style="list-style-type: none"> • apģērbi, kas nav piemēroti žāvēšanai veļas žāvētājā; • apģērbi, kuru kopšanas etiķetē ir norādīts "Tikai ķīmiskā tīrīšana".
<p> Virsdrēbes</p>	<div data-bbox="375 494 1024 598" style="border: 1px solid black; padding: 5px;"> <p> Nelietojiet auduma mīkstinātāju un rūpējieties par to, lai mazgāšanas līdzekļa dozatorā nebūtu veļas mīkstinātāja atlieku.</p> </div> <p>Āra apģērbs, tehniskais, sporta apģērbs, ūdensnecaurļaidīgas un gaisu caurlaidīgas jakas, vējjakas ar izņemamu vilnas vai iekšējo silto oderi. Ieteicamais tilpnē ievietojamais veļas daudzums ir 2.0 kg.</p> <p>Šo programmu var arī lietot ūdensnecaurļaidības atjaunošanai. Tā ir īpaši paredzēta aģērbu ar hidrofobu pārklājumu apstrādei. Lai veiktu šo ūdensnecaurļaidības atjaunošanas ciklu, rīkojieties šādi:</p> <ul style="list-style-type: none"> • Iepildiet nodalījumā mazgāšanas līdzekli . • Iepildiet īpašu ūdensnecaurļaidības atjaunošanas līdzekli veļas mīkstinātāja dozatorā . • Samaziniet tilpnē ievietoto veļas daudzumu līdz 1.0 kg. <div data-bbox="375 869 1024 1029" style="border: 1px solid black; padding: 5px;"> <p> Lai vēl vairāk uzlabotu ūdensnecaurļaidības atjaunošanas darbību, žāvējiet veļu žāvētājā, iestatot žāvēšanas programmu Virsdrēbes (ja tā ir pieejama un ja apģērba kopšanas etiķetē ir norādīts, ka to drīkst žāvēt žāvētājā).</p> </div>
<p> Higiēna</p>	<p>Balta kokvilnas veļa. Šī augstas efektivitātes mazgāšanas programma, kas apvienota ar tvaikiem, likvidē vairāk nekā 99,99 % baktēriju un vīrusu³⁾ mazgāšanas laikā uzturot temperatūru virs 60 °C; tvaika fāze nodrošina papildu iedarbību uz šķiedrām; uzlabotā skalošanas fāze nodrošina pienācīgu veļas mazgājamā līdzekļa un mikroorganismu likvidēšanu. Šī programma nodrošina arī ziedputekšņu/alergēnu pienācīgu likvidēšanu.</p>
<p>Skalošana</p>	<p>Visi audumi, izņemot vilnas izstrādājumus un smalkveļu. Programma veļas skalošanai un izgriešanai. Noklusējuma veļas izgriešanas ātrums ir kokvilnas izstrādājumu programmām paredzētais ātrums. Samaziniet veļas izgriešanas ātrumu atbilstoši veļas veidam. Nepieciešamības gadījumā iestatiet iespēju Papildu skalošana, lai palielinātu skalošanas reīžu skaitu. Atlasot zemu veļas izgriešanas ātrumu, ierīce veic saudzīgu skalošanu un īslaicīgu izgriešanu.</p>

Programma	Programmas apraksts
Izgiešana/Ūdens izsūkņšana	Veļas izgiešana un ūdens izsūkņšana no veļas tīlpnes. Visi audumi, izņemot vilnas un smalkos audumus.

- Šī cikla laikā veļas tīlpne griežas lēnām, lai nodrošinātu saudzīgu mazgāšanu. Var šķist, ka veļas tīlpne negriežas vai negriežas pietiekami, bet tas ir normāli šai programmai.
- Lestatot tvaika programmu izžvētai veļai, cikla beigās veļa var būt mitra. Žāvējiet drēbes 10 minūtes izkarinātas uz veļas auklas. Šī programma nelikvidē īpaši intensīvus, nepatīkamus aromātus.
- Pārbaudīta pret zeltaino stafilokoku (*Staphylococcus aureus*), enterokokiem (*Enterococcus faecium*), raugveida sēnītēm (*Candida albicans*), baktēriju *Pseudomonas aeruginosa* un MS2 bakteriofāgu ārējā pārbaudē, kuru 2021. gadā veica uzņēmums "Swissatest Testmaterialien AG" (pārbaudes ziņojuma nr. 202120117),

Programmas temperatūra, maksimālais veļas izgiešanas ātrums un maksimālais veļas daudzums

Programma	Noklusējuma temperatūra Temperatūras diapazons	Atsauces veļas izgiešanas ātrums Veļas izgiešanas ātruma diapazons	Maksimālais veļas daudzums
PowerClean 59min	30 °C 60 °C – 30 °C	1400 apgr./min 1400 apgr./min – 400 apgr./min	5.0 kg
Eco 40-60	- 1) 2)	1400 apgr./min 1400 apgr./min – 400 apgr./min	8.0 kg
Kokvilna	40 °C 95 °C – auksts	1400 apgr./min 1400 apgr./min – 400 apgr./min	8.0 kg
Sintētika	30 °C 60 °C – auksts	1200 apgr./min 1200 apgr./min – 400 apgr./min	3.0 kg
Smalkā veļa	30 °C 40 °C – auksts	800 apgr./min 1200 apgr./min – 400 apgr./min	2.0 kg
 Vilna	40 °C 40 °C – auksts	1200 apgr./min 1200 apgr./min – 400 apgr./min	2.0 kg
20 min. - 3 kg	30 °C 40 °C – 30 °C	1200 apgr./min 1400 apgr./min – 400 apgr./min	3.0 kg
 Tvaiks	-	-	1.0 kg
 Virsdrēbes	30 °C 40 °C – auksts	1200 apgr./min 1200 apgr./min – 400 apgr./min	2.0 kg 3) 1.0 kg 4)
 Higiēna	60 °C	1400 apgr./min 1400 apgr./min – 400 apgr./min	8.0 kg

Programma	Noklusējuma temperatūra Temperatūras diapazons	Atsauces veļas iz griešanas ātrums Veļas iz griešanas ātruma diapazons	Maksimālais veļas daudzums
Skalošana	-	1400 apgr./min 1400 apgr./min – 400 apgr./min	8.0 kg
Izgriešana/Ūdens izsūkņēšana	-	1400 apgr./min 1400 apgr./min – 400 apgr./min	8.0 kg

1) Saskaņā ar Eiropas Komisijas regulu ES 2019/2023 šī programma 40 °C temperatūrā vienā ciklā ļauj izmazgāt vidēji neīru kokvilnas veļu, kuru drīkst mazgāt 40 °C vai 60 °C temperatūrā.



Veļas sasniegto temperatūru, programmas darbības ilgumu un citus datus skatiet nodaļā "Patēriņa vērtības". Visefektīvākās programmas energopatēriņa ziņā parasti ir tās, kas darbojas ar zemākā temperatūrā un ilgāku laiku.

- 2) Šīs programmas temperatūra nav redzama displejā un tiek iestatīta automātiski.
- 3) Mazgāšanas programma.
- 4) Mazgāšanas programma un ūdensnecauraidības atjaunošanas fāze.

10.3 Tvaiks programmas

Programmas Tvaiks var izmantot veļas burzījumu un smaržas samazināšani (piemēram, kokvilnai, sintētikai, jauktiem materiāliem, ieskaitot smalkus audumus), ja tā ir tikai jāatsvaicina, īsā laikā bez mazgāšanas.

Auduma šķiedras tiek relaksētas un pēc tam gludināšana ir vieglāka. Kad cikls ir pabeigts, ātri izņemiet veļu no tilpnes.

Cikla ilgumu var samazināt līdz 15 minūtēm, izmantojot iespēju Laika taupīšana .

NEIESTATIET šo režīmu turpmāk minētajiem veļas veidiem.

- apģērbi, kas nav piemēroti žāvēšanai veļas žāvētājā;
- apģērbi, kuru kopšanas etiķetē ir norādīts "Tikai ķīmiskā tīrīšana".



Nelietojiet mazgāšanas līdzekļus! Programmas Tvaiks nenoņem īpaši stipras smaržas un neveic higiēnas ciklu. Pēc apstrādes ar tvaiku veļa var būt mikla. Izkariniet veļu uz pāris minūtēm.

Aromāts (AEG Steam Fragrance)

AEG Steam Fragrance ļauj atsvaidzināt pat smalkveļu, izlīdzinot burzījumus un piešķirot svaigumu ar maigu aromātu, kas ekskluzīvi izstrādāts **AEG**. Atsvaidzinot veļu ar tvaiku, nevis veicot pilnus mazgāšanas ciklus, apģērbs būs ilgāk izskatīgs un patīkams. Droši varat izmantot aromātu ar programmām Cashmere (Kašmirs) un Steam (Tvaiks), ja tās ir pieejamas, smalkiem audumiem, piemēram, kašmiram un vilnai. Apstrādājot mazāku veļas daudzumu, samaziniet aromāta devu un cikla ilgumu: tikai 15 minūtēs jūsu drēbes atkal būs kā tikko izmazgātas.

Uzmanīgi izlasiet aromāta komplektācijā iekļautās instrukcijas.

NEMĒGINIET:

- žāvēt veļas žāvētāja apģērbus, kas apstrādāti ar smaržvielu. Tā izgaros;
- izmantot smaržvielu citiem mērķiem, kas šeit nav norādīti;
- izmantot smaržvielu jauniem apģērbiem. Jauns apģērbs var saturēt apstrādes līdzekļu atliekas, kas nav saderīgas ar smaržvielu.



Aromāts ir pieejams **AEG** tīmekļa veikalā vai pie oficiālā izplatītāja.

10.4 Woolmark Premium Wool Care - Zaļš



Uzņēmums "Woolmark Company" ir pārbaudījis šīs mašīnas vilnas mazgāšanas programmu un atzinis to par piemērotu vilnu saturošu apģērbu, kuriem uz etiķetes norādīts, ka tie "jāmazgā ar rokām", mazgāšanai ar nosacījumu, ka šie izstrādājumi tiek mazgāti saskaņā ar norādēm uz apģērbu etiķetēm un veļas mašīnas ražotāja norādījumiem.
M2201

10.5 Iespēju saderība ar programmām



Izjūpielādējot LIETOTNI, ir pieejamas papildu programmas un iestatījumi.

	PowerClean 59min	Eco 40-60	Kokvilna	Sintētika	Smalkā veļa	Vilna	20 min. - 3 kg	Tvaiks	Virsdrēbes	Higiēna	Skalošana	Izgriešana/Ūdens izsūkņšana
Izgriešana	■	■	■	■	■	■	■	■	■	■	■	■
Skalošanas aizturēšana	■	■	■	■	■	■	■	■	■	■	■	■
Ļoti klusa			■	■	■							

PowerClean 59min	Eco 40-60	Kokvilna	Sintētika	Smalkā veja	Vilna	20 min. - 3 kg	Tvaiks	Virsdrēbes	Higiēna	Skalošana	Izgriešana/Ūdens izsūkņēšana
------------------	-----------	----------	-----------	-------------	-------	----------------	--------	------------	---------	-----------	------------------------------

Bez veļas izgriešanas ■ 1)

Traipu tīrīšana 2)		■	■						■		
Priekšmazgāšana			■	■							
Laika taupīšana 3)			■	■	■		■				
Papildu skalošana	■		■	■	■			■	■	■	
Tvaiks plus 2)	■		■	■						■	
PODS®	■	■	■	■	■	■		■	■		
Pabeigt pēc	■	■	■	■	■	■	■	■	■	■	■

1) Iestatot iespēju Bez veļas izgriešanas, ierīce veic tikai ūdens izsūkņēšanu.

2) Šī iespēja nav pieejama temperatūrai, kas zemāka par 40 °C.

3) Iestatot visīsāko darbības ilgumu, iesakām samazināt mazgājamās veļas daudzumu. Ierīcē var ievietot arī maksimālo veļas daudzumu, taču tas pasliktinās mazgāšanas rezultātu.

Mazgāšanas programmām piemēroti veļas mazgāšanas līdzekļi

Programma	Universāls veļas mazgāšanas pulveris ¹⁾	Šķidrās universālais mazgāšanas līdzeklis	Šķidrās mazgāšanas līdzeklis krāsainiem audumiem	Smalkveļa, vilnas izstrādājumi	Īpašs
PowerClean 59min	--	▲	▲	--	--

Programma	Universāls veļas mazgāšanas pulveris ¹⁾	Šķidrās universālās mazgāšanas līdzeklis	Šķidrās mazgāšanas līdzeklis krāsainiem audumiem	Smalkveļa, vilnas izstrādājumi	Īpašs
Eco 40-60	▲	▲	▲	--	--
Kokvilna	▲	▲	▲	--	--
Sintētika	▲	▲	▲	--	--
Smalkā veļa	--	--	--	▲	▲
Vilna	--	--	--	▲	▲
20 min. - 3 kg	--	▲	▲	--	--
Virsdrēbes	--	--	--	▲	▲
Higiēna	▲	▲	--	--	▲

1) Temperatūrā, kas pārsniedz 60 °C, ieteicams lietot pulverveida mazgāšanas līdzekli.

▲ = ieteicams

-- = nav ieteicams

11. 📶 WI-FI — SAVIENOJUMA IESTATĪŠANA

Šī sadaļa apraksta, kā pieslēgt viedierīci Wi-Fi tīklam un savienot to ar mobilajām ierīcēm.

Ar šīs funkcijas palīdzību varat saņemt paziņojumus, uzraudzīt un pārvaldīt savu ierīci no mobilās ierīces.

Wi-Fi funkcija kā rūpnīcas noklusējuma iestatījums ir izslēgta.

Lai pieslēgtu ierīci, kas ļaus jums baudīt pilnu funkciju un pakalpojumu klāstu, jums nepieciešams:

- bezvadu tīkls mājās ar iespējotu interneta pieslēgumu;
- bezvadu tīklam pieslēgta mobilā ierīce.

Wi-Fi moduļa parametri

Frekvence	2,412 – 2,472 GHz Eiropas tirgum
Protokols	IEEE 802.11b/g/n
Maksimālā jauda	<20 dBm
Šifrēšana	WPA, WPA2, WPA3

11.1 QR kods uz tehnisko datu plāksnītes

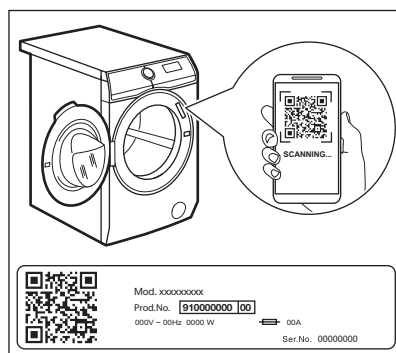

QR kodu var izmantot divos veidos:

- Noskenējiet QR kodu ar iebūvēto kameras lietotni, lai lietotņu veikalā lejupielādētu mūsu lietotni savā viedierīcē, un veiciet norādītās darbības.
- Savienojuma izveidošana starp ierīci un viedierīci procesa vienkāršošanai. Noskenējiet QR kodu, izmantojot mūsu lietotnē integrēto QR kodu skeneri.

11.2 App instalēšana un konfigurēšana





App ļauj jums kontrolēt jūsu veļas mazgāšanu ar mobilo ierīci. Tajā ir daudz programmu, noderīgas funkcijas un īpaši Jūsu ierīcei paredzēta produkta informācija. Tā ir personalizētu veļas kopšana – viss no Jūsu mobilās ierīces.

Izveidojot ierīces savienojumu ar lietotni, stāviet ar mobilo ierīci tās tuvumā.

Pārliecinieties, ka mobilā ierīce ir savienota ar bezvadu tīklu.

1. Dodieties savā ierīcē uz App Store vai noskenējiet QR kodu (*sk. rindkopu "QR kods uz ražotāja plāksnītes"*).
2. Lejupielādējiet un instalējiet mūsu lietotni.
3. Startējiet lietotni. Izvēlieties valsti un valodu un pierakstieties ar savu e-pasta adresi un paroli. Ja jums nav konta, izveidojiet jaunu, izpildot App sniegtos norādījumus.
4. Iekārtas reģistrēšanai un konfigurēšanai izpildiet lietotnē sniegtos norādījumus.

11.3 Ierīces bezvadu savienojuma konfigurēšana

1. Lai ieslēgtu ierīci, dažu sekunžu garumā turiet nospiestu taustiņu Iesl./Izsl. ①. Pirms turpināt bezvadu savienojuma konfigurēšanu, nogaidiet aptuveni 10 sekundes.
2. Izvēlieties programmu, pagriežot programmu izvēles regulatoru.
3. Vienlaikus turiet nospiestu pogu Attālināts starts , līdz atskan klikšķis. Atlaidiet pogu. Displejā uz 5 sekundēm parādās , un sāk mirgot indikators . Bezvadu modulis sāk aktivizēties.



Pārliecinieties, ka jūsu lietotne ir gatava savienojumam.

4. Pēc aptuveni 10 sekundēm displejā parādās  (**Piekļuves punkts**).



Piekļuves punkts būs atvērts aptuveni 5 minūtes.

5. Konfigurējiet App savā viedierīcē un izpildiet norādījumus, lai pieslēgtu ierīci Wi-Fi tīklam.
6. Ja pieslēgums ir konfigurēts, kad programmas informācijas ekrāns atkal būs redzams, displejā parādīsies indikators .



Katru reizi, kad ieslēgsiet ierīci, tai būs nepieciešamas aptuveni 10 sekundes, lai automātiski pieslēgtos pie tīkla. Kad indikators  pārstāj mirgot, savienojums ir izveidots.

Lai izslēgtu bezvadu savienojumu,

nospiediet un turiet pogu Attālināts starts 

dažas sekundes, līdz atskan pirmais skaņas signāls. Atlaidiet pogu. Displejā uz

5 sekundēm parādās **OFF**.



Ja jūs izslēdzat un atkal ieslēdzat ierīci, bezvadu savienojums automātiski izslēgsies.

Lai dzēstu bezvadu akreditācijas datus, pāris sekundes turiet nospiestu pogu

Attālināts starts , līdz atskan otrs skaņas signāls: Displejā uz pāris sekundēm parādās

11.4 Attālinātā ieslēgšana

Attālinātā palaišana ļauj aktivizēt ciklu, izmantojot tālvadību.





Tālvadība ieslēdzas automātiski, kad piespiežat taustiņu Starts/pauze , lai aktivizētu programmu, taču mazgāšanas programmu iespējams ieslēgt arī attālināti. Funkcija ir izslēgta, kad durvis ir atvērtas.

Jūs varat aktivizēt attālināto ieslēgšanu, kad ir instalēta lietotne un izveidots bezvadu savienojums, turpmāk izklāstītajā veidā.

1. Pieskarieties pogai Attālināts starts . Displejā dažas sekundes mirgo indikators **APP**.





2. Pieskarieties pogai Starts/pauze , lai aktivizētu attālināto palaišanu, pirms indikators **APP** pārstāj mirgot.

Indikatoru  un  parādās programmas kopsavilkuma ekrānā, un durvis ir slēgtas. Tagad varat aktivizēt programmu attālināti.



Pieskaroties taustiņam Starts/pauze , kad beidz mirgot indikators **APP**, netiek aktivēta Attālināta palaišana, bet sāk darboties iestatītā programma.

Lai noņemtu Attālināto palaišanu,

nospiediet pogu Attālināts starts  un apstipriniet izvēli, nospiežot pogu Starts/pauze .

11.5 Bezvadu atjaunināšana

Lietotne var piedāvāt atjauninājumu jūsu ierīcei.

Ja darbojas kāda programma, lietotne paziņo, ka atjaunināšana sāksies pēc programmas beigām.

Atjaunināšanas laikā ierīce rāda **UPD** displejā.

Neizslēdziet un neatvienojiet ierīci no elektrotīkla atjaunināšanas laikā.

Ierīce būs atkal lietojama pēc atjaunināšanas pabeigšanas, netiks parādīts nekāds paziņojums par veiksmīgu atjaunināšanu.

Ja rodas kļūda, ierīce rāda **ERR** displejā: vienkārši nospiediet jebkuru taustiņu vai pagrieziet regulatoru, lai atgrieztos normālas lietošanas režīmā.

11.6 Wi-Fi vienmēr ieslēgts

Lietotnē ir pieejama funkcija Wi-Fi vienmēr ieslēgts (Wi-Fi Always On).

Šī funkcija nodrošina ierīces pastāvīgu savienojumu ar tīklu pat tad, ja ierīce ir izslēgta.

Indikators  iedegas un izslēdzas ar pārtraukumiem.

Ierīci ir iespējams ieslēgt, nospiežot pogu Iesl./Izsl.  vai izmantojot lietotni.



Funkcija Wi-Fi vienmēr ieslēgts var ietekmēt elektroenerģijas patēriņu.

12. IZMANTOŠANA IKDIENĀ

⚠ BRĪDINĀJUMS!

Skatiet sadaļu "Drošība".

12.1 Ierīces aktivizēšana

1. Pievienojiet elektrotīkla vada spraudni elektrotīkla kontaktligzdai.
2. Atveriet ūdens krānu.
3. Lai ieslēgtu ierīci, dažu sekunžu garumā turiet nospiestu taustiņu Iesl./Izsl. ①.

Atskan īss skaņas signāls. Ierīce automātiski piedāvā noklusējuma programmu. Iedegas attiecīgais indikators.

Displejā redzama noklusējuma programma, Eco 40-60, cikla ilgums, maksimālais veļas daudzums (dažas sekundes), noklusējuma temperatūra, noklusējuma veļas izgriešanas ātrums un programmu veidojošo fāzu indikatori.

12.2 Veļas ievietošana tilpnē

- Atveriet ierīces durvis.
- Izpuriniet drēbes, pirms ieviejojat tās ierīcē.
- Ieviejojiet veļu tilpnē pa vienam gabalam. Pārlicinieties, ka tilpnē nav ievietots pārāk daudz veļas.
- Stingri aizveriet durvis.

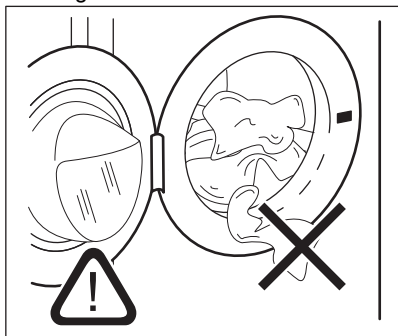



⚠ UZMANĪBU!

- Aizveriet ierīces durvis un pārlicinieties, ka starp tās blīvi un durvīm nav iesprūduši veļa. Šādā gadījumā pastāv ūdens noplūdes vai veļas bojājumu risks.
- Mazgājot stipri eļļainus, taukainus traukus vai izmantojot smaržvielas, var sabojāt ierīces gumijas daļas.

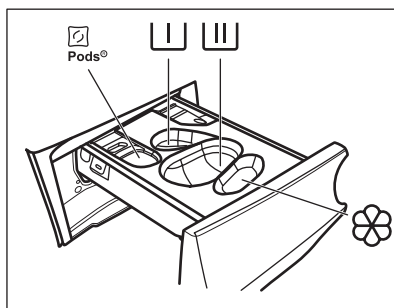
12.3 Mazgāšanas līdzekļa un piedevu uzpilde



 — nodalījums mazgāšanas līdzekļa kapsulām (Maks. 2 kapsulas). Izmantojot mazgāšanas līdzekļa tabletes, pārlicinieties, ka ir aktivizēta iespēja Pods®.

 — nodalījums priekšmazgāšanas fāzei un mērcēšanas programmai (tikai pulvera mazgāšanas līdzeklim).



— mazgāšanas līdzekļa nodalījums mazgāšanas fāzei (tikai pulvera mazgāšanas līdzeklim).



Izmantojot šo nodalījumu, pārliecinieties, ka iespēja Pods® ir izslēgta.



Ja izmantojat šķidro mazgāšanas līdzekli, neaizmirstiet ievietot tvertni šķidrājam mazgāšanas līdzeklim .



— nodalījums veļas mīkstinātājam un citiem šķidrājiem līdzekļiem (auduma mīkstinātājam, stērķelei).

MAX — vienmēr ievērojiet uz mazgāšanas līdzekļa iepakojuma sniegtos norādījumus, taču mēs iesakām nepārsniegt norādīto maksimālo līmeni (**MAX**). Taču šis daudzums garantēs labākos mazgāšanas rezultātus.



Ja nepieciešams, pēc mazgāšanas cikla noīriiet mazgāšanas līdzekļa atlikumu no mazgāšanas līdzekļa dozatora.

Rīkojieties, kā norādīts turpmāk.

1. Atveriet mazgāšanas līdzekļa dozatoru.

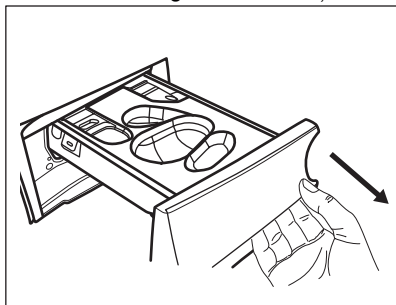

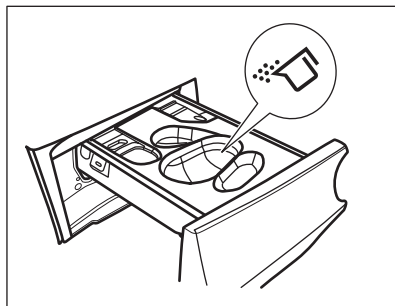

2. Ja ir iestatīta priekšmazgāšanas fāze, ieberiet pulvera mazgāšanas līdzekli nodalījumā .
3. Galvenajai mazgāšanai atkarībā no mazgāšanas līdzekļa veida izvēlieties atbilstošu nodalījumu:

a) ieberiet **veļas pulveri** nodalījumā .

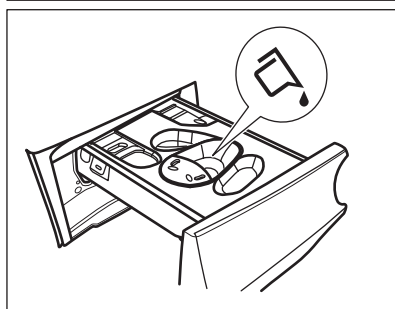
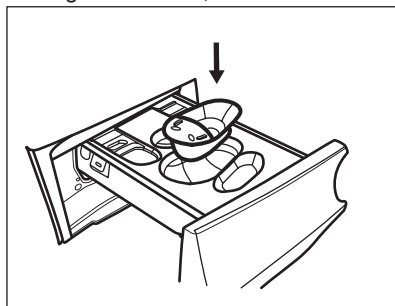

b) ielejiet **šķidro mazgāšanas līdzekli** tajā pašā nodalījumā pēc tam, kad esat ievietojuši attiecīgu tvertni .



c) ielieciet **tabletes** nodalījumā . Pārliecinieties, ka iespēja Pods® ir ieslēgta.

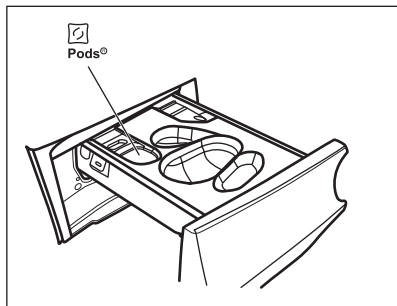

4. Ielejiet veļas mīkstinātāju nodalījumā .
5. Aizveriet mazgāšanas līdzekļa dozatoru.

12.4 Programmas iestatīšana

1. Pagrieziet programmu izvēles pārslēgu izvēlētajā mazgāšanas programmas pozīcijā. Ieslēdzas attiecīgās programmas indikators.

Eco 40-60 ir noklusētā piedāvātā programma, kad ierīce ir ieslēgta; tā ir programma, uz kuru attiecas energomarķējumā norādītā informācija.

Mirgo pogas Starts/pauze  indikators. Displejā redzams orientējošais programmas ilgums, maksimālā norādītā ielāde programmai (tikai dažas sekundes), noklusējuma temperatūra, noklusējuma veļas izgriešanas ātrums un mazgāšanas fāzes indikatori (kad tādi ir).

2. Lai mainītu temperatūru un/vai veļas izgriešanas ātrumu, nospiediet attiecīgās pogas.
3. Ja vēlaties, iestatiet vienu vai vairākas iespējas, pieskaroties attiecīgajiem taustiņiem. Saistītie indikatori iedegas displeja un norādītā informācija attiecīgi mainās.



Ja izvēle **nav iespējama**, atskan skaņas signāls.

12.5 Programmas sākšana

Pieskaroties taustiņam Starts/pauze , lai ieslēgtu programmu. Attiecīgais indikators pārtrauc mirgot un turpina degt.



Programma uzsāk darbību, durvis ir bloķētas.

Displejs rāda indikatoru .



Ūdens izsūkņēšanas sūkņis darbojas īsu brīdi, pirms ierīcē ieplūst ūdens.

12.6 Programmas palaišana ar iespēju Pabeigt pēc

1. Vairākkārt nospiediet to, līdz displejā redzams vēlamais programmas beigu laiks. Iedegas indikators .
2. Pieskaroties taustiņam Starts/pauze . Veļas tilpne sāk veikt ProSense aprēķinu, ja tas ir paredzēts atlasītajā programmā.
3. Ierīce sāk laika atskaiti līdz programmas beigu laikam, un programma sāk darboties attiecīgajā brīdī, lai pabeigtu darbību šajā iespējā iestatītajā laikā.

Šīs iespējas mainīšana un atcelšana:

1. Izslēdziet ierīci, nospiežot pogu Iesl./Izsl. .
2. Ieslēdziet ierīci atkārtoti.
3. Iestatiet programmu atkārtoti.

12.7 Tilpnē ievietotā veļas daudzuma noteikšana ar ProSense

ProSense
■■■■■



Displejā redzamais programmas ilgums attiecas uz **vidēju/lielu** ievietotās veļas daudzumu.

Ja programma to atbalsta, pēc mazgāšanas programmas iestatīšanas displejā iedegas ikona **ProSense**
■■■■■.

Pēc pieskaršanās pogai Starts/pauze , ProSense uzsāk tilpnē ievietotās veļas svara noteikšanu:

1. Pirmajās 30 sekundēs ierīce nosaka tilpnē ievietotās veļas svaru: mirgo indikators  un laika punkti **ProSense**, veļas tilpne nedaudz rotē.
2. Kad tilpne pārstāj rotēt, displejs attēlo jauno programmas darbības ilgumu, kas var būt īsāks vai garāks atbilstīgi tilpnei

ievietotajam veļas svaram. Stabiņu skaits norāda svaru ceturtdaļās (no 1–4; 4 apzīmē pārmērīgu svaru), atkārtoti iedegas maksimāli atļautā veļas daudzuma indikators. Vēl pēc 30 sekundēm ierīce sāk piepildīties ar ūdeni.



Ja veļas tilpnē ievietots pārmērīga veļas daudzums, atkārtoti iedegas maksimāli atļautā veļas daudzuma indikators, pastāvīgi mirgojot indikatoram **MAX**. Šādā gadījumā šo 30 sekunžu laikā ir iespējams pauzēt ierīces darbību un izņemt lieko veļu. Kad maksimālo svaru pārsniedošā veļas daļa ir izņemta, pieskarieties taustiņam Starts/pauze , lai atkārtoti iedarbinātu programmu. ProSense fāzi var atkārtot ne vairāk kā trīs reizes (skat. 1. punktu).

Svarīgi! Ja veļas daudzumu nesamazina, mazgāšanas programma atsāk darbību jebkurā gadījumā, neraugoties uz to, ka ierīce ir pārslogota. Šādā gadījumā nav iespējams garantēt labākos mazgāšanas rezultātus.



Aptuveni 20 minūtes pēc programmas darbības sākuma programmas ilgumu var noregulēt vēlreiz atkarībā no audumu ūdens uzsūkšanas spējām.



ProSense noteikšana tiek veikta tikai ar pilna cikla mazgāšanas programmām (neizlaižot fāzes).



Funkcija ProSense nav pieejama tādām programmām kā Vilna, Išā cikla programmām un programmām bez mazgāšanas fāzes.

12.8 Programmas fāžu indikatori

Kad programma sāk darboties, darbojošās fāzes indikators mirgo, un citi fāzes indikatori deg nepārtraukti.

Piem., darbojas mazgāšanas vai

priekšmazgāšanas fāze: 

Kad fāze beidzas, attiecīgais indikators pārstāj mirgot un deg nepārtraukti. Sāk mirgot nākamās fāzes indikators.

Piem., darbojas skalošanas fāze: 



Ja izvēlaties iespēju Tvaiks plus, iedegas tvaika fāzes indikators.

Darbojas tvaika fāze: 



Darbojas pretburzīšanās fāze: 

12.9 Programmas pārtraukšana un iespēju maiņa

Kad programma darbojas, mainīt var **tikai dažas** iespējas:

1. Pieskarieties taustiņam Starts/pauze . Sāk mirgot attiecīgais indikators.
2. Mainiet iespējas. Displejā norādītā informācija attiecīgi mainās.
3. Pieskarieties vēlreiz Starts/pauze  taustiņam. Mazgāšanas programmas darbība turpinās.

12.10 Aktivizētās programmas atcelšana

1. Piespiediet taustiņu Iesl./Izsl. , lai atceltu programmu un izslēgtu ierīci.
2. Vēlreiz piespiediet taustiņu Iesl./Izsl. , lai ieslēgtu ierīci.

Tagad varat iestatīt jaunu mazgāšanas programmu.



Ja ProSense fāze jau darbojas un ūdens sāk ieplūst veļas tilpnē, jaunā programma aktivizētas, **neatkārtojot ProSense fāzi**. Ūdens un mazgāšanas līdzeklis netiek izsūkņēti, lai izvairītos no liekas resursu izšķiešanas. Displejā redzams programmas maksimālais ilgums, uzrādot jaunāko informāciju aptuveni 20 minūtes pēc jaunas programmas sākuma.



12.11 Tvertnes durvju atvēršana – apgērba gabalu pievienošana

Ierīces durvis ir bloķētas laikā, kad darbojas programma vai atliktais starts.





Ja temperatūra vai ūdens līmenis veļas tilpnē ir pārāk augsti un/vai veļas tilpne joprojām griežas, durvis atvērt nav iespējams.

Laikā, kad ir iedegta ikona , varat ērti atvērt ierīces durvis, lai pievienotu apgērba gabalus vai izņemtu tos.

1. Pieskarieties taustiņam Starts/pauze .
- Attiecīgo durvju bloķēšanas indikators nodzies displejā.
2. Atveriet ierīces durvis. Ja nepieciešams, ievietojiet vai izņemiet priekšmetus.
3. Aizveriet durvis un pieskarieties pogai Starts/pauze .

Turpina darboties programma vai atliktais starts.

Durvis var atvērt, kad izdzies ikona , ja programma ir beigusī darbību. Varat arī iestatīt izgriešanas vai ūdens izsūkņēšanas programmu/iespēju un tad nospiegt pogu

Starts/pauze . Ja programmu pārslēgā nav pieejamas veļas izgriešanas un ūdens izsūkņēšanas programmas, tās var iestatīt, izmantojot lietotni.

12.12 Programmas darbības beigas

Kad programma ir pabeigta, ierīce automātiski pārstāj darboties. Atskan skaņas signāli (ja tie ir aktivizēti).

Displejā deg visi mazgāšanas fāzes indikatori un redzama laika zona .

Taustiņa Starts/pauze  indikators izdzies.

Durvis tiek atbloķētas, un indikators  izdzies.

1. Nospiediet pogu Iesl./Izsl. , lai izslēgtu ierīci.

Piecas minūtes pēc programmas beigām enerģijas taupīšanas funkcija automātiski izslēdz ierīci.











Kad atkal aktivizējat ierīci, tad ierīce piedāvā Eco 40-60 noklusējuma programmu. Pagrieziet programmu pārslēgu, lai iestatītu jaunu ciklu.

2. Izņemiet no ierīces veļu.
3. Pārliecinieties, ka veļas tilpne ir tukša.
4. Turiet durvis un mazgāšanas līdzekļa dozatoru pusvirus, lai ierīcē neveidotos pelējums un smakas.
5. Aizveriet ūdens krānu.



12.13 Ūdens izsūkņēšana no tilpnes pēc cikla beigām

Izvēloties programmu vai iespēju, kura neizsūkņē ūdeni pēc pēdējās skalošanas reizes, programma ir beigusies, taču:

- Displejs attēlo indikatoru , darbības indikatoru  vai  un durvju bloķēšanas indikatoru . Mirgo fāzes  indikators.
- veļas tilpne regulāri griežas pēc regulāriem intervāliem, lai novērstu veļas burzīšanos;
- Durvis ir bloķētas.
- Lai atvērtu vāku, vispirms Jums ir jāizsūkņē ūdens no tilpnes:

1. Ja nepieciešams, pieskarieties pogai Izgriešana , lai samazinātu ierīces piedāvāto veļas izgriešanas ātrumu.
2. Pieskarieties pogai :
 - ja ir iestatīts , ierīce izsūkņē ūdeni un izgriež veļu;
 - ja ir iestatīts , ierīce tikai izsūkņē ūdeni.

Iespējas indikators  vai  izdzies, tikmēr mirgo un tad izdzies indikators .



3. Kad programmas darbība beigusies un lūkas bloķēšanas indikators  ir izdzisis, jūs varat atvērt durvis.
4. Lai izslēgtu ierīci, dažas sekundes turiet nospiestu pogu Iesl./Izsl. .



Jebkurā gadījumā ierīce izsūkņē ūdeni automātiski pēc aptuveni 18 stundām.

12.14 Gaidstāves iespēja

Gaidstāves funkcija automātiski izslēdz ierīci, lai samazinātu enerģijas patēriņu, ja:

- Ierīce netiek lietota piecas minūtes pirms pieskaršanās taustiņam Starts/pauze . Nospiediet taustiņu Iesl./Izsl. , lai atkal ieslēgtu ierīci.
- 5 minūtes pēc mazgāšanas programmas beigām. Nospiediet taustiņu Iesl./Izsl. , lai atkal ieslēgtu ierīci. Ierīce kā noklusējuma programmu ierosina izmantot Eco 40-60.

Pagrieziet programmu pārslēgu, lai iestatītu jaunu ciklu.



Ja iestatāt programmu vai iespēju, kas beidzas ar ūdeni tilpnē, **Gaidstāves funkcija** neizslēdz ierīci, lai atgādinātu, ka jāizsūknē ūdens.



Funkcija Wi-Fi vienmēr ieslēgts ir aktivizēta, tikai periodiski ieslēdzas un izslēdzas indikators .

13. PADOMI UN IETEIKUMI

BRĪDINĀJUMS!

Skatiet sadaļu "Drošība".

13.1 Veļas ielāde

- Sašķirojiet veļu šādi: baltā veļa, krāsainā veļa, sintētika, smalkveļa un vilnas izstrādājumi.
- Ievērojiet uz veļas etiķetēm norādītās mazgāšanas norādes.
- Nemazgājiet kopā baltus un krāsainus apģērbus.
- Daži krāsaini apģērbi var zaudēt krāsu pirmajā mazgāšanas reizē. Ieteicam tos mazgāt atsevišķi dažas pirmās reizes.
- Izgrieziet uz āru daudzslāņu audumus, vilnu un drēbes ar uzkrāsotām ilustrācijām.
- Iepriekš apstrādājiet grūti iztīrāmus traukus.
- Grūti noņemamus traukus mazgājiet ar īpašu veļas mazgāšanas līdzekli.
- Rīkojieties uzmanīgi ar aizkariem. Noņemiet āķus vai ielieciet aizkarus mazgāšanas maisā vai spilvendrānā.
- Īpaši neliels veļas daudzums var radīt līdzsvara problēmas izgriešanas fāzes laikā, kas izraisa pārmērīgas vibrācijas. Ja tas notiek:
 - a. pārtrauciet programmu un atveriet durvis (skatiet sadaļu "Ikdienas lietošana");

b. izkārtojiet veļu ar rokām, lai apģērba gabali būtu vienmērīgi izklāti veļas tilpnē;

c. nospiediet Starts/pauze taustiņu. Veļas izgriešanas fāze turpinās.

- Aizpogājiet spilvendrānas, aiztaisiel rāvējslēdzējus, āķišus un spiedpogas. Sasieniet jostas, auklas, kurpju šņores, lentes un jebkādu citus vaļīgus elementus.
- Nemazgājiet apģērbu bez vīlēm un apģērbu ar iegriezumiem. Izmantojiet speciālo veļas mazgāšanas maisu maziem un/vai smalkiem apģērbiem (piem., krūsturus ar stīpām, jostas, zeķbikses, kurpju šņores, lentes u.c.).

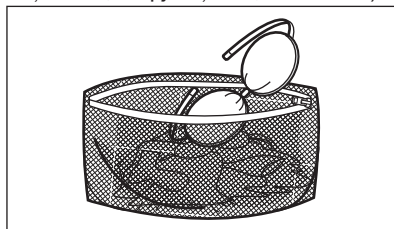

- Iztukšojiet kabatas un atlokiet atloces.

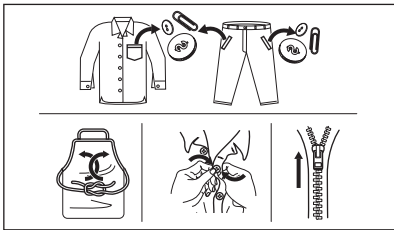

13.2 Grūti iztīrāmi traipi

Dažiem traipiem ar ūdeni un mazgāšanas līdzekli nepietiks.

Mēs iesakām iepriekš apstrādāt šos traipus pirms drēbju ievietošanas ierīcē.

Jūs varat iegādāties īpašus traipu noņēmējus. Izmantojiet īpašos traipu noņēmējus, kas piemēroti traipa un auduma veidam.

Nesmidziniet traipu noņēmēju uz apģērba ierīces tuvumā, jo tas var sabojāt plastmasas detaļas.



13.3 Mazgāšanas līdzekļa veids un daudzums

Mazgāšanas līdzekļa izvēle un pareiza daudzuma izmantošana ne tikai ietekmē veļas mazgāšanas rezultātu, bet arī palīdz izvairīties no liekas resursu izšķiešanas, kā arī pasargāt vidi:

- Lietojiet tikai veļas mazgājamām mašīnām paredzētos mazgāšanas un citus līdzekļus. Vispirms ievērojiet šādus vispārējus noteikumus:
 - pulvera mazgāšanas līdzekļi (arī tabletes un vienas devas mazgāšanas līdzekļi) visiem auduma veidiem, izņemot delikātiem. Dodiet priekšroku veļas pulverim ar balinātāju baltajiem apģērbiem un veļas dezinfekcijai,
 - šķidrie mazgāšanas līdzekļi (arī vienas devas mazgāšanas līdzekļi),

programmām mazgāšanai zemās temperatūrās (60°C maks.) visu veidu audumiem, vai īpaši tikai vilnai.

- Veļas mazgāšanas līdzekļa izvēle un daudzums atkarīgs no: auduma veida (smalkveļa, vilnas izstrādājumi, kokvilna u.c.), apģērba krāsas, veļas daudzuma, netīrības pakāpes, mazgāšanas temperatūras, laika un izmantotā ūdens cietības pakāpes.
- Ievērojiet norādījumus, kas sniegti uz mazgāšanas līdzekļu vai citu līdzekļu iepakojuma, nepārsniedzot maksimāli norādīto līmeni (**MAX**).
- Nejauciet kopā dažādus veļas mazgāšanas līdzekļu veidus.
- Izmantojiet mazāku mazgāšanas līdzekļa daudzumu, ja:
 - mazgājat nelielu veļas daudzumu;
 - programmas ilgums ir samazināts, nospiežot Laika pārvaldnieka taustiņu.
 - veļa ir tikai nedaudz netīra.
 - ja mazgāšanas laikā veidojas daudz putu.

Nepietiekams mazgāšanas līdzekļa daudzums var izraisīt:

- neapmierinošus mazgāšanas rezultātus;
- mazgājamā veļa var palikt pelēka;
- taukainas drēbes;
- pelējumu ierīcē.

Pārmērīgs mazgāšanas līdzekļa daudzums var izraisīt:

- putas;
- sliktāku mazgāšanas rezultātu;
- nepietiekamu skalošanu;
- lielāku ietekmi uz vidi.

13.4 Padomi ietaupījumiem

Lai ietaupītu ūdeni, enerģiju un mazgāšanas līdzekli, mēs iesakām ievērot turpmāk minētos padomus.

- Mazgājiet **vidēji netīru veļu bez priekšmazgāšanas**, tādējādi taupot veļas mazgāšanas līdzekļus, ūdeni un laiku.
- Ievietojot ierīcē veļu līdz **katras programmas maksimālajai norādītajai ietilpībai, Jūs samazināsiet elektroenerģijas un ūdens patēriņu.**
- Veicot atbilstošu pirmapstrādi, var notīrīt veļas traipus un ierobežotu netīrumu daudzumu; pēc tam veļu var mazgāt zemākā temperatūrā.

- Ja jums ir žāvētājs, ieteicams izmantot **maksimālo izgriešanas ātrumu** izvēlētajai mazgāšanas programmai, lai ietaupītu enerģiju žāvēšanas laikā.
- Vēlams izmantot īsos ciklus zemā temperatūrā.

13.5 Ūdens cietība

Ja ūdens jūsu apkārtņē ir ciets vai vidēji ciets, veļas mazgājamām mašīnām iesakām izmantot ūdens mīkstināšanas līdzekļa piedevu.

Apkārtņēs, kur ūdens ir mīksts, ūdens mīkstināšanas līdzekli lietot nav nepieciešams.

Lai noskaidrotu ūdens cietības pakāpi savā rajonā, sazinieties ar savu vietējo ūdens piegādes uzņēmumu.

Lietojiet pareizu ūdens mīkstinātāja daudzumu. Ievērojiet instrukcijas, kas norādītas uz produktu iepakojuma.

14. KOPŠANA UN TĪRĪŠANA

BRĪDINĀJUMS!

Skatiet sadaļu "Drošība".

14.1 Periodiskas tīrīšanas grafiks

Periodiska tīrīšana palīdz pagarināt ierīces mūžu.

Pēc katra cikla atstājiet durvis un mazgāšanas līdzekļa dozatoru mazliet atvērtu, lai ierīcē cirkulētu gaiss un izžūtu mitrums — tas novērsīs pelējumu un smakas.

Ja ierīce netiek izmantota ilgāku laiku, aizgrieziet ūdens krānu un atvienojiet ierīci no strāvas padeves.

Orientējošs periodiskas tīrīšanas grafiks:

Atkalķošana	Divreiz gadā
Apkopes mazgāšanas cikls	Reizi mēnesī
Durvju blīves tīrīšana	Reizi divos mēnešos
Veļas tilpnes tīrīšana	Reizi divos mēnešos
Mazgāšanas līdzekļa dozatora tīrīšana	Reizi divos mēnešos
Izvadstēmas sūkņa filtra tīrīšana	Divreiz gadā
Ūdens iekļūšanas šļūtenes un vārsta filtra tīrīšana	Divreiz gadā

Turpmākos paragrāfos paskaidrots, kā katrā daļā jātīra.

14.2 Svešķermeņu izņemšana



Pirms cikla aktivizēšanas gādājiet, lai visas kabatas būtu tukšas un viss, kas kustās, piesiets. Skatiet sadaļu "Veļas ielāde" nodaļā "Padomi un ieteikumi".

Izņemiet visus svešķermeņus (piemēram, metāla sprādzes, pogas, monētas u.t.t.), kuras var atrast durvju blīvē, filtros un veļas tilpnē. Skatiet sadaļas "Durvju blīve un dubultās apmales noslēgšana", "Veļas tilpnes tīrīšana", "Aizplūdes sūkņa tīrīšana" un "Iekļūšanas šļūtenes un vārsta filtra tīrīšana". Ja nepieciešams, sazinieties ar pilnvaroto apkopes centru.

14.3 Ārpuses tīrīšana

Tīriet ierīci tikai ar maigām ziepēm un siltu ūdeni. Pilnībā nosusiniet visas virsmas.

Nelietojiet abrazīvus sūkļus vai citus skrāpējošus materiālus.

UZMANĪBU!

Nelietojiet alkoholu, šķīdinātājus vai ķīmikālijas.

UZMANĪBU!

Netīriet metāla virsmas ar tīrīšanas līdzekļiem uz hlora bāzes.

14.4 Atkaļķošana



Ja ūdens jūsu apkārtņē ir ciets vai vidēji ciets, veļas mazgājamām mašīnām iesakām izmantot ūdens mīkstināšanas līdzekli.

Regulāri pārbaudiet veļas tilpni, lai pamanītu kaļķakmens veidošanos.

Parastie mazgāšanas līdzekļi jau satur ūdens mazgāšanas līdzekļus, taču mēs iesakām laiku pa laikam ieslēgt ciklu ar tukšu veļas tilpni un atkaļķošanas līdzekli.



Vienmēr ievērojiet uz produkta iepakojuma sniegtās norādes.

14.5 Apkopes mazgāšana

Atkārtoti un ilgstoši lietojot zemu temperatūru un īsas programmas, veļas tilpnē un tvertnē var rasties mazgāšanas līdzekļa atliekas, pūkas baktērijas un biofilmas veidojumi. Tas var izraisīt sliktu smaku un pelējumu.

Lai likvidētu šīs atliekas un higiēniski iztīrītu ierīces iekšpusi, ieslēdziet apkopes mazgāšanas ciklu (vismaz reizi mēnesī):

1. Izņemiet veļu no veļas tilpnes.
2. Ieslēdziet kokvilnas programmu ar visaugstāko temperatūras iestatījumu un nelielu pulverveida mazgāšanas līdzekļa daudzumu, vai ja pieejams, palaidiet Mašīnas tīrīšana programmu.

14.6 Durvju blīvējums

Šai ierīcei ir **pašattīroša ūdens iztukšošanas sistēma**, kas ļauj no apgērba atdalījušās nelielas pūkas izvadīt kopā ar ūdeni. Regulāri pārbaudiet blīvējumu. Cikla beigās var izvākt monētas, pogas un citus mazus priekšmetus.

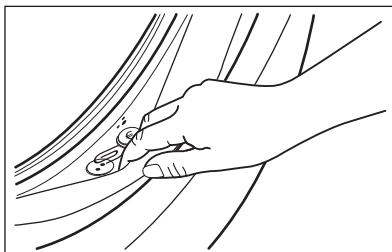

Notīriet to nepieciešamības gadījumā, izmantojot amonjaka krēma tīrīšanas līdzekli, nesaskrāpējot blīvējuma virsmu.



Vienmēr ievērojiet instrukcijas, kas norādītas uz produktu iepakojuma.

14.7 Veļas tilpnes tīrīšana

Regulāri pārbaudiet veļas tilpni, lai novērstu nevēlamu nogulsņējumu veidošanos.

Veļas tilpnē var veidoties rūsa, ko izraisa oksidējoši svešķermeņi vai dzelzi saturošs krāna ūdens

Iztīriet veļas tilpni, izmantojot nerūsējošam tēraudam īpaši paredzētus tīrīšanas līdzekļus.



Vienmēr ievērojiet uz produkta iepakojuma sniegtās norādes. Nekādā gadījumā netīriet veļas tilpni ar katlakmens noņemšanas līdzekļiem, tīrīšanas līdzekļiem, kas satur hloru vai dzelzi, vai ar dzelzs sūkli.

Rūpīgai tīrīšanai.

1. Iztīriet veļas tilpni, izmantojot nerūsējošam tēraudam īpaši paredzētus tīrīšanas līdzekļus.



Vienmēr ievērojiet uz produkta iepakojuma sniegtās norādes.

2. Izņemiet veļu no veļas tilpnes.
3. Ieslēdziet īsu kokvilnas programmu ar augstu temperatūru, neievietojot veļu un izmantojot nelielu veļas pulvera daudzumu, vai, ja pieejams, palaidiet Mašīnas tīrīšana programmu. Ja jūsu ierīce var izveidot savienojumu ar Wi-Fi,

īpašo programmu Mašīnas tīrīšana ir iespējams lejupielādēt arī ar lietotni.

4. Manuāli pievienojiet nelielu daudzumu pulverveida mazgāšanas līdzekļa vai specifiska produkta tukšā veļas tilpnē, lai izskatotu palikušās atliekas.



Reizēm cikla beigās displejā var būt redzama ikona : tas ir ieteikums veikt veļas tilpnes tīrīšanu. Tiklīdz veiksiet veļas tilpnes tīrīšanu, ikona izzudīs.

14.8 Mazgāšanas līdzekļa dozatora tīrīšana

Lai novērstu sakaltuša mazgāšanas līdzekļa vai sarecējuša veļas mīkstinātāja nosēdumu veidošanos un/vai pelējuma veidošanos mazgāšanas līdzekļa dozatora atvilktnē, laiku pa laikam veiciet šādu tīrīšanas procedūru:

1. Atveriet mazgāšanas līdzekļa dozatoru. Piespiediet uz leju fiksatoru, kā parādīts attēlā, un izvelciet atvilktni.

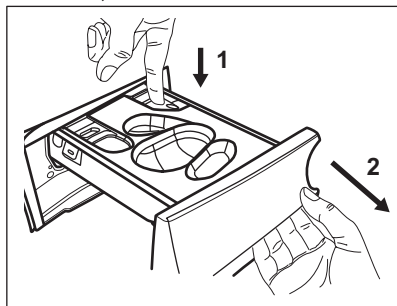

2. Izņemiet šķidrā mazgāšanas līdzekļa tilpni, ja tāda ievietota.

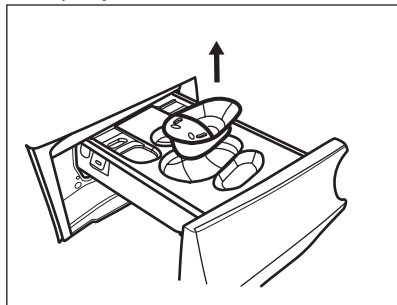

3. Paceliet nodalījuma augšējo vāku, lai to noņemtu.

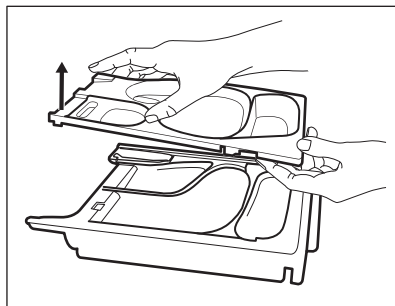

4. Izmazgājiet mazgāšanas līdzekļa dozatoru un jebkādu ieliktni zem tekoša ūdens.

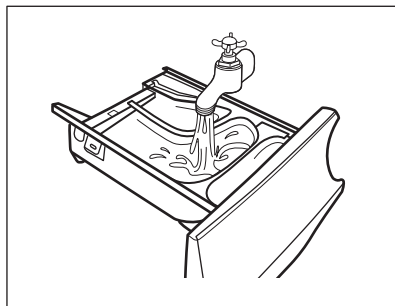

5. Iztīriet visas mazgāšanas līdzekļa atliekas no padziļinājuma augšējās un apakšējās daļas. Padziļinājuma tīrīšanai izmantojiet nelielu suku.

UZMANĪBU!

Nelietojiet asas vai metāla suku vai sūkļus.

Iztīriet visas mazgāšanas līdzekļa atliekas no padziļinājuma augšējās un apakšējās daļas. Padziļinājuma tīrīšanai izmantojiet nelielu suku.

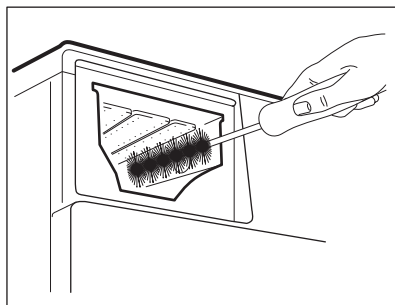

6. Pagrieziet dozatoru ar augšpusi uz leju un atveriet apakšējo vāku, kā parādīts attēlā: vispirms pavelciet sānu mēlītes uz āru un pēc tam noņemiet apakšējo vāku.

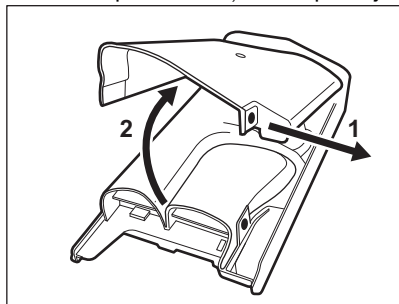

7. Pārliecinieties, ka visas mazgāšanas līdzekļa atliekas ir iztīrītas no tvertnes. Lietojiet tikai mīkstu, mitru drānu.
8. Uzlieciet apakšējo pārsegu atpakaļ, izlīdzinot atveres atvilktnes ākos, kā tas parādīts attēlā. Aizveriet, līdz atskan klikšķis.

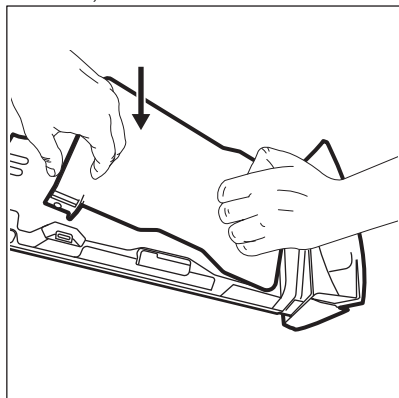

⚠ UZMANĪBU!

Piespiediet apakšējo pārsegu, kā parādīts attēlā. Pārliecinieties, ka tas ir pienācīgi aizvērts.

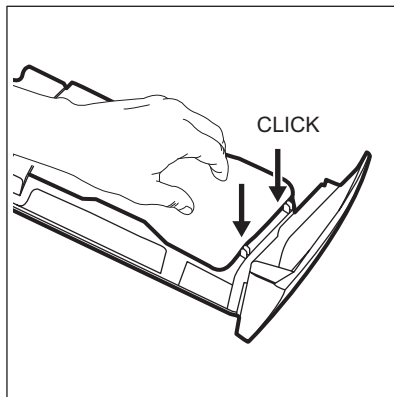

9. Atkārtoti samontējiet atvilktni šādi:
- uzlieciet virsū apakšējo pārsegu un piespiediet, līdz atskan klikšķis;
 - Uzlieciet augšējo pārsegu un piespiediet, līdz atskan klikšķis.
 - Ja nepieciešams, ievietojiet šķidrā mazgāšanas līdzekļa tvertni.
10. Ievietojiet mazgāšanas līdzekļa dozatoru vadotnēs un aizveriet to. Palaidiet skalošanas programmu, neievietojot tilpnē veļu.

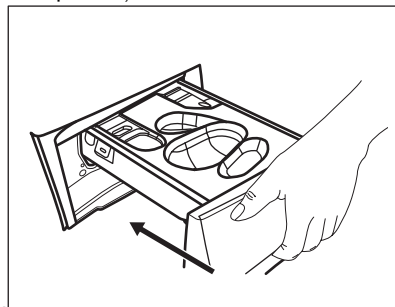

14.9 Ūdens izvadsistēmas sūkņa tīrīšana

⚠ BRĪDINĀJUMS!

Atvienojiet ierīces kontaktspraudni no elektrotīkla kontaktligzdas.



Regulāri pārbaudiet izvadsistēmas sūkņa filtru un pārliecinieties, ka tas ir tīrs.

Tīriet sūkni, ja:

- Ierīce neizsūknē ūdeni.
- veļas tīpne negriežas;
- Ierīce rada neparastu skaņu tādēļ, ka ir aizsērējis ūdens izvadsistēmas sūknis.
- ekrānā parādās brīdinājuma kods **E20**.

⚠ BRĪDINĀJUMS!

- Neizņemiet filtru ierīces darbības laikā.
- Neīrīet sūkni, ja ūdens ierīcē ir karsts. Nogaidiet, līdz ūdens ir atdzisis.

Lai iztīrītu sūkni, rīkojieties šādi:

1. Atveriet sūkņa vāku.

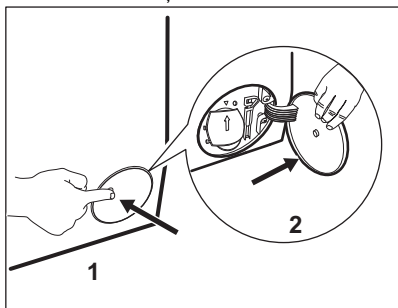

2. Novietojiet zem noplūdes sūkņa atveres piemērotu bļodu, lai tajā satecētu viss izplūstošais ūdens.
3. Atveriet lūku uz leju. Vienmēr turiet pa rokai lupatu, jo, izņemot filtru, var izplūst ūdens.

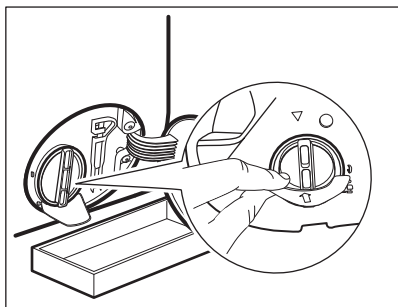

4. Pagrieziet filtru par 180 grādiem pretēji pulksteņa rādītāja virzienam, lai atvērtu to, bet neizņemiet to. Ļaujiet ūdenim izplūst.

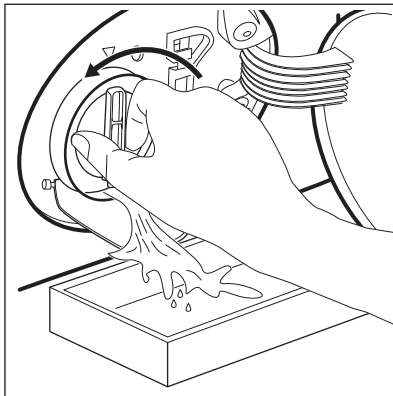

5. Kad trauks ir pilns ar ūdeni, ieskrūvējiet filtru atpakaļ un iztukšojiet trauku.
6. Atkārtojiet 4. un 5. soli, līdz ūdens vairs neizplūst.
7. Pagrieziet filtru pretēji pulksteņa rādītāja virzienam, lai to izņemtu.

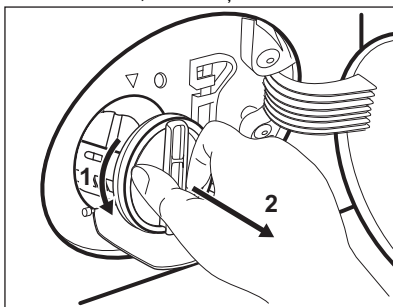

8. Ja nepieciešams, izņemiet pūkas un priekšmetus no filtra atveres.
9. Pārlicinieties, ka griežas sūkņa lāpstiņritenis. Ja tas negriežas, sazinieties ar pilnvaroto servisa centru.

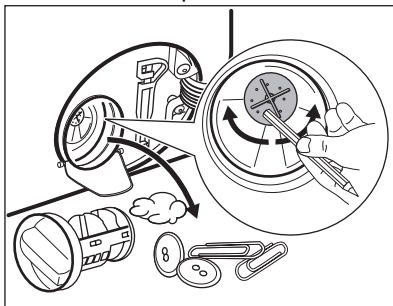

10. Tīriet filtru zem krāna ūdens.

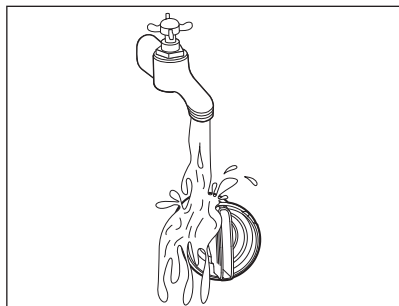

11. Ielieciet filtru atpakaļ īpašajās vadīklās, pagriežot to pulksteņa rādītāja virzienā. Pārļiecinieties, ka filtrs pareizi piegriezts, lai novērstu ūdens noplūdes.

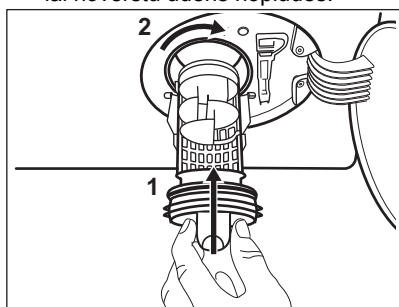

12. Aizveriet sūkņa vāku.

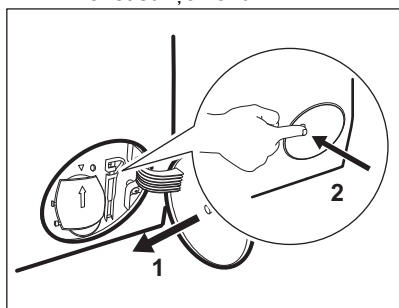

Izvadot ūdeni ar šīs ārkārtas ūdens izvadīšanas procedūras palīdzību, noplūdes sistēmu atkal nepieciešams aktivizēt:

- a. Ielejiet 2 litrus ūdens mazgāšanas līdzekļa dozatora galvenajā nodalījumā.
- b. Aktivizējiet programmu, lai izsūknētu ūdeni.

14.10 Ieplūdes šļūtenes un vārsta filtra tīrīšana

Ieteicams laiku pa laikam tīrīt ieplūdes šļūtenes un vārsta filtrus, lai likvidētu laika gaitā uzkrātās nogulsnes:

1. Atvienojiet ieplūdes šļūteni no krāna un notīriet filtru.

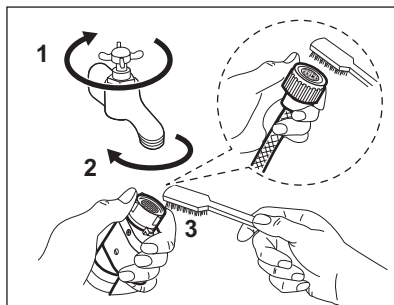

2. Atvienojiet ieplūdes šļūteni no ierīces, atskrūvējot gredzenveida uzgriezni.

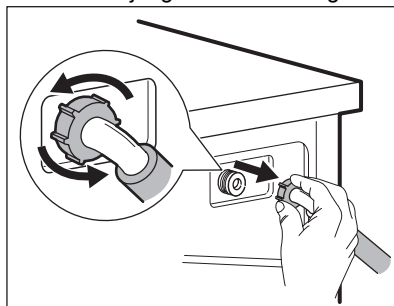

3. Notīriet vārsta filtru ierīces aizmugurē ar zobi sūku.

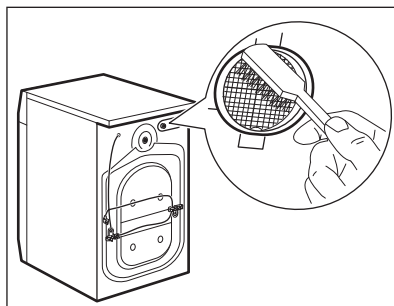

4. Atkal pieslēdzot šļūteni ierīces aizmugurē, pagriežiet to pa kreisi vai pa labi (bet ne vertikālā pozīcijā) atkarībā no jūsu ūdens krāna pozīcijas.

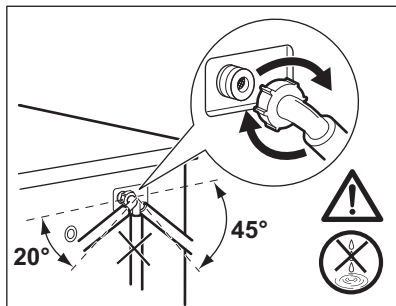

14.11 Avārijas ūdens izsūkņēšana

Ja ierīce neizsūknē ūdeni, veiciet to pašu procedūru, kas aprakstīta rindkopā "Noplūdes sūkņa tīrīšana". Ja nepieciešams, iztīriet sūkni.

Izvadot ūdeni ar šīs ārkārtas ūdens izvadīšanas procedūras palīdzību, noplūdes sistēmu atkal nepieciešams aktivizēt:

1. Ielejiet mazgāšanas līdzekļa dozatora galvenajā nodalījumā 2 litrus ūdens.
2. Aktivizējiet programmu, lai izsūknētu ūdeni.

14.12 Brīdinājumi par salu

Ja ierīce uzstādīta vietā, kur gaisa temperatūra var sasniegt 0 °C vai zemāku temperatūru, izlaidiet atlikušo ūdeni no iepļūdes šļūtenes un izsūknējiet to no sūkņa.

1. Atvienojiet kontaktdakšu no kontaktligzdas.
2. Aizgrieziet ūdens krānu.
3. Ielieciet iepļūdes šļūtenes divus galus konteinerā un ļaujiet ūdenim izplūst no šļūtenes.
4. Iztukšojiet sūkni. Skatiet ārkārtas ūdens izvadīšanas procedūru.
5. Kad sūknis ir tukšs, uzstādiet atpakaļ iepļūdes šļūteni.

BRĪDINĀJUMS!

Pārliecinieties, ka temperatūra ir augstāka par 0 °C, pirms atkal lietojat ierīci.

Ražotājs neatbild par bojājumiem, kas radušies zemas temperatūras rezultātā.

15. PROBLĒMRISINĀŠANA

BRĪDINĀJUMS!

Skatiet sadaļu "Drošība".

15.1 Brīdinājuma kodi un iespējamās kļūmes

Ierīci neuzsāk darbu vai arī darbības laikā tā pārtrauc darboties. Vispirms mēģiniet rast problēmas risinājumu (skatiet tabulas).

BRĪDINĀJUMS!

Pirms jebkuras pārbaudes veikšanas atvienojiet ierīci no elektrotīkla.

Dažu problēmu gadījumā displejā tiek attēlots brīdinājuma kods un var nepārtraukti mirgot taustiņš Starts/pauze ▷|| :



Ja ierīcē ir ievietots pārāk liels veļas daudzums, izņemiet dažus apģērba gabalus no veļas tīlpnes un/vai turiet durvis piespiestas, vienlaikus turot nospiestu taustiņu Starts/pauze, līdz pārstāj mirgot indikators  (skat. attēlu turpmāk).

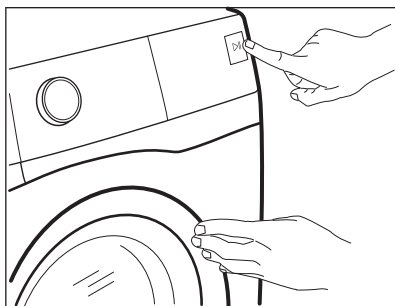

Problēma

Iespējamais risinājums

E 10

Ierīce pienācīgi neuzpildās ar ūdeni.

- Pārliedzieties, ka ir atvērts ūdens krāns.
- Pārbaudiet, vai ūdens padeves spiediens nav pārāk zems. Lai saņemtu šo informāciju, sazinieties ar savu vietējo ūdensapgādes uzņēmumu.
- Pārliedzieties, ka nav aizsprostots ūdens krāns.
- Pārliedzieties, ka ietilpdes lokanais savienojums nav salocījies, bojāts vai saliekts.
- Pārliedzieties, ka ir pareizi izveidots aizplūdes lokanā savienojuma pieslēgums.
- Pārliedzieties, ka nav aizsprostots ietilpdes lokanā savienojuma filtrs un vārsta filtrs. Skatiet „Apkope un tīrīšana”.

E 20

Ierīce neizsūknē ūdeni.

- Pārliedzieties, ka nav aizsprostots izlietnes sifons.
- Pārliedzieties, ka aizplūdes lokanais savienojums nav salocījies vai saliekts.
- Pārliedzieties, ka nav aizsprostots izvadsistēmas filtrs. Nepieciešamības gadījumā notīriet filtru. Skatiet „Apkope un tīrīšana”.
- Pārliedzieties, ka ir pareizi izveidots aizplūdes lokanā savienojuma pieslēgums.
- Iestatiet aizplūdes programmu, ja iestatāt programmu bez aizplūdes fāzes. Ja programmu pārslēgā nav pieejama ūdens izsūkšanās programma, to var iestatīt, izmantojot lietotni.
- Ja esat izvēlējies iespēju, kuras beigās ūdens netiek izvadīts no veļas tīlpnes, iestatiet aizplūdes programmu.

E 40

Ierīces durvis ir atvērtas vai nav pareizi aizvērtas.

- Pārliedzieties, ka ierīces durvis ir kārtīgi aizvērtas.

E91

Iekšēja kļūme. Ierīces elektronisko elementu starpā nav saziņas.

- Programma netika pienācīgi pabeigta, vai ierīce pārāk ātri pārtrauca darbību. Izslēdziet ierīci un ieslēdziet to atkārtoti.
- Ja brīdinājuma kods parādās atkārtoti, sazinieties ar pilnvaroto servisa centru.

EFO

Ūdens pretnoplūdes sistēma ir ieslēgta.



- Atvienojiet ierīci un aizveriet ūdens krānu. Sazinieties ar pilnvaroto servisa centru.

Ja displejs rāda brīdinājuma kodus, izslēdziet ierīci un ieslēdziet to atkārtoti.

Ja problēma atkārtojas, sazinieties ar pilnvaroto servisa centru.

Citu ar ierīci saistītu problēmu gadījumā skatiet iespējamās risinājumus turpmāk sniegtajā tabulā.

Problēma	Iespējamais risinājums
Nevar palaist programmu.	<ul style="list-style-type: none"> • Pārlicinieties, ka ierīces kontaktspraudnis ir pieslēgts strāvas padeves kontaktligzdai. • Pārlicinieties, ka ierīces durvis ir kārtīgi aizvērtas. • Pārbaudiet, vai drošinātāju kastē nav izdegušu drošinātāju. • Pārlicinieties, ka nospiests taustiņš Starts/pauze  • Ja ir iestatīts atliktais starts, atceliet iestatījumu vai gaidiet laika atskaites beigas. • Izslēdziet Bērnu drošības funkciju, ja tā ir ieslēgta. • Pārbaudiet izvēlētās programmas pogas stāvokli.
Ierīce piepildās ar ūdeni un nekavējoties to izsūknē.	<ul style="list-style-type: none"> • Pārlicinieties, ka aizplūdes lokanais savienojums atrodas pareizā pozīcijā. Iespējams, lokanais savienojums ir novietots pārāk zemu. Skatiet „Uzstādīšanas norādes”.
Nedarbojas veļas izgriešanas fāze, vai mazgāšanas cikls noris ilgāk nekā ierasts.	<ul style="list-style-type: none"> • Iestatiet veļas izgriešanas programmu. Ja programmu pārslēgā nav pieejama ūdens izsūknēšanas programma, to var iestatīt, izmantojot lietotni. • Pārlicinieties, ka nav aizsprostots ūdens izvadsistēmas filtrs. Nepieciešamības gadījumā noīriet filtru. Skatiet „Apkope un tīrīšana”. • Manuāli izlīdziniet veļas tilpnē ievietotos apģērba gabalus un atkārtoti palaidiet veļas izgriešanas fāzi. Šo problēmu var izraisīt nevienmērīgi sabalansēts svars.
Ūdens noplūdis uz grīdas.	<ul style="list-style-type: none"> • Pārlicinieties, ka ūdens lokano savienojumu pieslēgumi ir cieši noslēgti un no tiem nav ūdens noplūdes. • Pārlicinieties, ka ūdens ieplūdes un aizplūdes lokanajos savienojumos nav bojājumu. • Pārlicinieties, ka izmantojat piemērotu veļas mazgāšanas līdzekli atbilstoši daudzumā.

Problēma	Iespējamais risinājums
Nevar atvērt ierīces durvis.	<ul style="list-style-type: none"> Pārliecinieties, ka nav izvēlēta mazgāšanas programma, kuras beigās ūdens paliek veļas tilpnē. Pārliecinieties, ka veļas mazgāšanas programma ir pabeigta. Ja veļas tilpnē ir palicis ūdens, iestatiet ūdens izsūkņēšanas vai veļas izgriešanas programmu. Ja programmu pārslēgā nav pieejamas veļas izgriešanas un ūdens izsūkņēšanas programmas, tās var iestatīt, izmantojot lietotni. Pārliecinieties, ka ierīcei pienāk elektroenerģija. Šo problēmu var izraisīt ierīces atteice. Sazinieties ar pilnvaroto servisa centru. Ja Jums jāatver ierīces durvis, rūpīgi izlasiet „Ierīces durvju atvēršana ārkārtas gadījumā”. Pārliecinieties, ka nav aktivizēta funkcija Remote Start Mode. Izslēdziet to.
Displejā nav attēlots bezvadu tīkla indikators  .	<ul style="list-style-type: none"> Pārbaudiet bezvadu tīkla signālu. Pārliecinieties, ka bezvadu tīkla savienojums ir aktīvs. Skatiet rindkopu „Veļas mašīnas bezvadu savienojuma konfigurēšana” nodaļā “Wi-Fi – savienojuma izveide”. Pārbaudiet savu mājas tīklu un maršrutētāju. Restartējiet maršrutētāju. Sazinieties ar savu bezvadu interneta pakalpojumu sniedzēju, ja rodas papildu problēmas ar bezvadu tīklu.
Lietotne nevar izveidot savienojumu ar ierīci.	<ul style="list-style-type: none"> Pārbaudiet bezvadu tīkla signālu. Pārbaudiet, vai Jūsu viedierīce ir savienota ar bezvadu tīklu. Pārbaudiet savu mājas tīklu un maršrutētāju. Restartējiet maršrutētāju. Sazinieties ar savu bezvadu interneta pakalpojumu sniedzēju, ja rodas problēmas ar bezvadu tīklu. Ierīce, viedierīce vai tā abas ir jākonfigurē vēlreiz, jo ir ticis uzstādīts jauns maršrutētājs vai ir mainīta maršrutētāja konfigurācija.
Lietotne bieži nevar izveidot savienojumu ar ierīci.	<ul style="list-style-type: none"> Pārliecinieties, ka bezvadu tīkla signāls sasniedz ierīci. Mēģiniet pārvietot mājas maršrutētāju pēc iespējas tuvāk ierīcei vai apsveriet bezvadu signāla diapazona paplašinātāja iegādi. Pārliecinieties, ka bezvadu signāla darbību netraucē mikroviļņu krāsns. Izslēdziet mikroviļņu krāsni. Izvairieties vienlaikus izmantot mikroviļņu krāsni un attālināto ierīces vadību.
Displejā redzams  . Visi taustiņi, izņemot taustiņu Iesl./Izsl.  , ir neaktīvi.	<ul style="list-style-type: none"> Ierīce lejupeļlādē pieejamos atjauninājumus. Uzgaidiet, līdz šis process noslēgsies. Ja izslēgsit ierīci atjauninājumu veikšanas laikā, šis process atsāksies, atkārtoti to ieslēdzot.
Ierīce rada neparastus trokšņus un vibrē.	<ul style="list-style-type: none"> Pārliecinieties, ka ierīce ir pareizi nolīmeņota. Skatiet „Uzstādīšanas norādes”. Pārliecinieties, ka ierīce ir izpakota un/vai ir izskrūvētas transportēšanai paredzētās skrūves. Skatiet „Uzstādīšanas norādes”. Ielieciet veļas tilpnē vairāk veļas. Iespējams, veļas tilpnē ir pārāk maz veļas.
Programmas darbības laikā palielinās vai samazinās programmas darbības ilgums.	<ul style="list-style-type: none"> Funkcija ProSense System var noregulēt programmas darbības ilgumu atbilstoši veļas veidam un daudzumam. Skatiet nodaļas “Ikdienas lietošana” sadaļu “ProSense System veļas daudzuma noteikšana”.

Problēma	Iespējamais risinājums
Neapmierinoši veļas mazgāšanas rezultāti.	<ul style="list-style-type: none"> • Palieliniet veļas mazgāšanas līdzekļa daudzumu vai izmantojiet citu veļas mazgāšanas līdzekli. • Grūti izmazgājamu traipu apstrādei pirms veļas mazgāšanas izmantojiet īpašus traipu tīrīšanas līdzekļus. • Pārliedziniet, ka ir iestatīta atbilstoša veļas mazgāšanas temperatūra. • Samaziniet veļas tilpnē ievietotās veļas daudzumu.
Pārāk daudz putu veļas tilpnē mazgāšanas cikla laikā.	<ul style="list-style-type: none"> • Samaziniet mazgāšanas līdzekļa daudzumu vai tablešu skaitu, vai vienas devas mazgāšanas līdzekļus.
Pēc mazgāšanas cikla dozatora nodalījumā ir mazgāšanas līdzekļa atliekas.	<ul style="list-style-type: none"> • Pārliedziniet, ka izmantojat mazgāšanas līdzekļa dozatoru atbilstoši šajā lietotāja rokasgrāmatā sniegtajiem norādījumiem. • Nodrošiniet, ka tiek izmantotas svaigas tabletes vai vienas devas mazgāšanas līdzekļi. Glabājiet tos kārbā, kuru aizverat pēc lietošanas, saskaņā ar ražotāja ieteikumiem. <p>Tieša saskare ar apkārtējo vidi var mainīt to raksturlielumus un uzvedību Pods® nodalījumā, it īpaši, kombinējot tos ar noteiktām iespējām (piemēram, Atliktais starts).</p>

Pēc pārbaudes ieslēdziet ierīci. Programma turpina darboties no tās vietas, kur tā tika pārtraukta.

Ja problēma atkārtojas, sazinieties ar pilnvaroto servisa centru.

Servisa centram nepieciešamie dati ir norādīti tehnisko datu plāksnītē.

15.2 Durvju atvēršana ārkārtas gadījumā

Elektrības padeves pārtraukuma vai darbības traucējumu gadījumā ierīces durvis saglabājas bloķētā stāvoklī. Mazgāšanas programma turpina darbību pēc elektrības padeves atjaunošanas. Ja darbības traucējumu gadījumā durvis saglabājas bloķētā stāvoklī, tās ir iespējams atvērt, izmantojot avārijas atvēršanas funkciju.

Pirms ierīces durvju atvēršanas:

UZMANĪBU!

Apdegumu risks! Pārliedziniet, ka ūdens temperatūra nav pārāk augsta vai veļa nav karsta. Nepieciešamības gadījumā uzgaidiet, līdz tie atdziest.

UZMANĪBU!

Pastāv traumu risks! Pārliedziniet, ka veļas tilpne negriežas. Nepieciešamības gadījumā uzgaidiet, līdz veļas tilpne pārstāj griezties.



Pārliedziniet, ka ūdens līmenis veļas tilpnē nav pārāk augsts. Nepieciešamības gadījumā veiciet tilpnes ārkārtas iztukšošanu (skatiet sadaļas “Kopšana un tīrīšana” punktu “Ārkārtas iztukšošana”).

Lai atvērtu ierīces durvis, rīkojieties šādi:

1. Nospiediet taustiņu Ies./Izsl. , lai izslēgtu ierīci.
2. Atvienojiet ierīces kontaktspraudni no elektrotīkla kontaktligzdas.
3. Atveriet filtra vāciņu.
4. Vienu reizi paveliciet uz leju avārijas atvēršanas sviru. Vēlreiz paveliciet to uz leju, turiet to nospiestu un vienlaicīgi atveriet ierīces durvis.

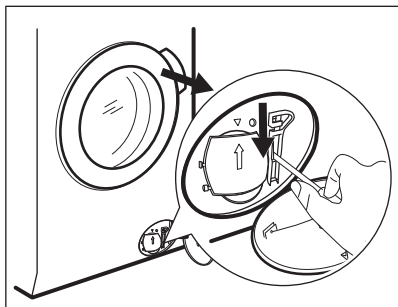

5. Izņemiet veļu no tilpnes un aizveriet ierīces durvis.
6. Aizveriet filtra vāciņu.

16. PATĒRIŅA DATI

16.1 Piezīme



QR kods uz ierīces komplektācijā iekļautā energomarkējuma sniedz tīmekļa saiti uz informāciju par ES EPREL datu bāzē iekļauto ierīces ekspluatācijas parametru informāciju. Glabājiet energoefektivitātes marķējumu kopā ar lietotāja rokasgrāmatu un visiem pārējiem ierīces komplektācijā iekļautajiem dokumentiem.

Šo pašu informāciju var uzzināt arī EPREL, atverot saiti <https://eprel.ec.europa.eu> un norādot ierīces energoefektivitātes nominālo datu plāksnītē norādīto modeļa nosaukumu un produkta numuru. Lai noskaidrotu tehnisko datu plāksnītes atrašanās vietu, skatiet nodaļu "Izstrādājuma apraksts".



Vērtības un programmu ilgums var atšķirties atkarībā no dažādiem apstākļiem (piem., istabas temperatūras, ūdens temperatūras un spiediena, veļas daudzuma un veida, elektrotilkla sprieguma), kā arī no programmas noklusējuma iestatījumu maiņas.

16.2 Saskaņā ar Komisijas regulu ES 2019/2023

Eco 40-60 programma	kg	kWh	Litri	hh:mm	%	°C	apgr./min ¹⁾
Pilns veļas ielādes daudzums	8.0	0.500	60.0	03:35	53.00	25.0	1400
Daļējas noslodzes tilpnes veļas ielādes daudzums	4.0	0.345	42.0	02:45	53.00	24.0	1400
Ceturtdaļas pilnības pakāpes veļas ielādes daudzums	2.0	0.265	29.0	02:10	54.00	22.0	1400

1) Maksimālais veļas izgriešanas ātrums.

Jaudas patēriņš dažādos darbības režīmos

Izslēgts (W)	Gaidstāve (W)	Atliktais starts (W)	Tīkla gaidstāve (W)
0.50	0.50	4.00	2.00 ¹⁾

Laiks līdz izslēgtam/gaidstāves režīmam ir ne vairāk kā 15 minūtes.

1) Pieslēgtās funkcijas enerģijas patēriņš ir aptuveni 17,5 kWh gadā. Lai atslēgtu šo funkciju, skatiet sadaļu "Wi-Fi savienojamības iestāšana".

16.3 Bieži lietotas programmas

Programmas	kg	kWh	Litri	hh:mm	%	°C	apgr./min
Kokvilna ¹⁾ 95 °C	8.0	3.050	100.0	03:35	52.00	85.0	1400
Kokvilna 60 °C	8.0	1.950	95.0	03:20	52.00	55.0	1400
Kokvilna ²⁾ 20 °C	8.0	0.250	95.0	02:50	52.00	20.0	1400
Sintētiska 40 °C	3.0	0.650	60.0	02:15	35.00	40.0	1200
Smalkā veļa ³⁾ 30 °C	2.0	0.400	55.0	01:10	35.00	30.0	1200
Vīlna 30 °C	2.0	0.200	55.0	01:10	30.00	30.0	1200

1) Piemērota ļoti netīru audumu mazgāšanai.

2) Piemērota viegli netīru kokvilnas, sintētikas un jauktu audumu izstrādājumu mazgāšanai.

3) Tā veic arī ātru mazgāšanas ciklu viegli netīrai veļai.

17. ĪSA PAMĀCĪBA

17.1 Ikdienas lietošana

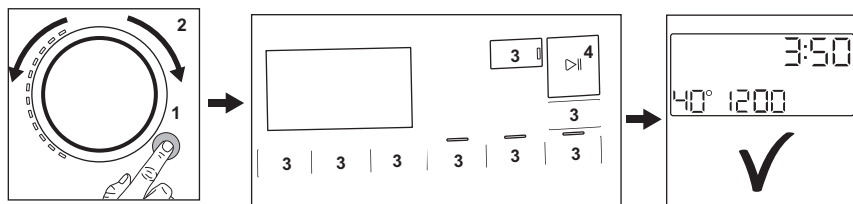

- Pievienojiet elektrotīkla vada spraudni elektrotīkla kontaktligzdai.
- Atveriet ūdens krānu.

- Nospiediet taustiņu **iesl./izsl.** [Ⓛ], lai ieslēgtu ierīci **(1)**.

- Pagrieziet programmu izvēles pārslēgu, lai iestatītu vēlamo programmu (2).
- Pieskaroties attiecīgajiem skārienaustiņiem, iestatiet vēlamās papildiespējas (3).
- Ievietojiet veļu veļas tilpnē pa vienam priekšmetam, nepārsniedzot maksimālo ieteicamo ielādi. Aizveriet durvis un pārliecinieties, ka veļa neiesprūst starp blīvi un durvīm.
- Ielejiet mazgāšanas līdzekli un citus veļas kopšanas līdzekļus attiecīgajā

- mazgāšanas līdzekļa dozatora nodalījumā. Ja izmantojat mazgāšanas līdzekļa tabletes, aktivizējiet iespēju Pods®
- Lai palaistu programmu, pieskarieties taustiņam **Starts/pauze** ▷|| (4).
- Ierīce sāk darboties.
- Pēc programmas beigām izņemiet veļu.
- Nospiediet taustiņu **Iesi./Izsl.** ⓪, lai izslēgtu ierīci.



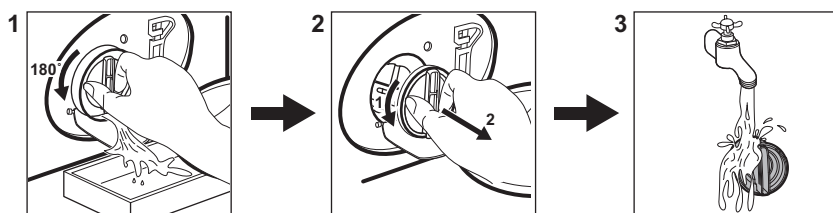

17.2 Ūdens izsūkņēšanas sūkņa filtra tīrīšana



Regulāri izfīrēt šo filtru, īpaši, ja displejā parādās brīdinājuma kods **E20**.

17.3 Programmas

Programmas	ievietojamais veļas daudzums	Produkta apraksts
PowerClean 59min	5.0 kg	Kokvilnas un sintētikas apģērbi. Šī programma nodrošina labus mazgāšanas rezultātus īsā laikā. Standarta programmas ilgums tika izveidots ar veļas daudzumu 5 kg. Ja mazgājat mazāku vai lielāku daudzumu, mazgāšanas ilgums automātiski samazinās vai palielinās, nodrošinot perfektus rezultātus.
Eco 40–60	8.0 kg	Zema elektroenerģijas patēriņa cikls kokvilnas izstrādājumiem. Samazina temperatūru un pagarina darbības laiku labu mazgāšanas rezultātu iegūšanai.
Kokvilna	8.0 kg	Balti un krāsaini kokvilnas izstrādājumi. Ideāli piemērots vidēji neīrai un ļoti neīrai veļai.
Sintētika	3.0 kg	Sintētikas vai jauktu audumu izstrādājumi.
Smalkā veļa	2.0 kg	Smalki audumi, piemēram, akrila, viskozes, poliestera izstrādājumi.

Programmas	Ievietojamais veļas daudzums	Produkta apraksts
 Vilna	2.0 kg	Vilnas izstrādājumi, kurus var mazgāt veļas mašīnā, vilnas un smalki izstrādājumi, kurus jāmazgā ar rokām.
20 min. - 3 kg	3.0 kg	Viegli netīri vai vienreiz valkāti kokvilnas un sintētiskas izstrādājumi.
 Tvaiķis	1.0 kg	Kokvilnas un sintētiskiem izstrādājumiem, kuros nepieciešams likvidēt krokas.
 Virsdrēbes	2.0 kg ¹⁾ 1.0 kg ²⁾	Moderni āra sporta apģērbi.
 Higiēna	8.0 kg	Balta kokvilnas veļa. Šī programma likvidē vairāk nekā 99,99 % baktēriju un vīrusu. ³⁾ Tā nodrošina arī alergēnu pie-nācīgu likvidēšanu.
Skalošana	8.0 kg	Visi audumi, izņemot vilnas izstrādājumus un smalkveļu. Pro-gramma skalošanai un veļas izgriešanai.
Izgriešana/Ūdens izsūkņē-šana	8.0 kg	Veļas izgriešana un ūdens izsūkņēšana no veļas tīlpnes. Visi audumi, izņemot vilnas un smalkos audumus.

1) Mazgāšanas programma.

2) Mazgāšanas programma un ūdensnecaurlaidības atjaunošanas fāze.

3) Pārbaudīta pret zeltaino stafilokoku (*Staphylococcus aureus*), enterokokiem (*Enterococcus faecium*), raugveida sēnītēm (*Candida albicans*), baktēriju *Pseudomonas aeruginosa* un MS2 bakteriofāgu ārējā pārbaudē, kuru 2021. gadā veica uzņēmums "Swissatest Testmaterialien AG" (pārbaudes ziņojuma nr. 202120117).

18. APSVĒRUMI PAR VIDES AIZSARDZĪBU

Nododiet otrreizējai pārstrādei materiālus ar simbolu . Ievietojiet iepakojuma materiālus atbilstošajos konteineros to otrreizējai pārstrādei. Palīdziet aizsargāt apkārtējo vidi un cilvēku veselību, atkārtoti pārstrādājot elektrisko un elektronisko iekārtu atkritumus.

Neizmetiet ierīces, kas apzīmētas ar šo simbolu , kopā ar māsaimniecības atkritumiem. Nododiet izstrādājumu vietējā otrreizējās pārstrādes punktā vai sazinieties ar vietējo pašvaldību.

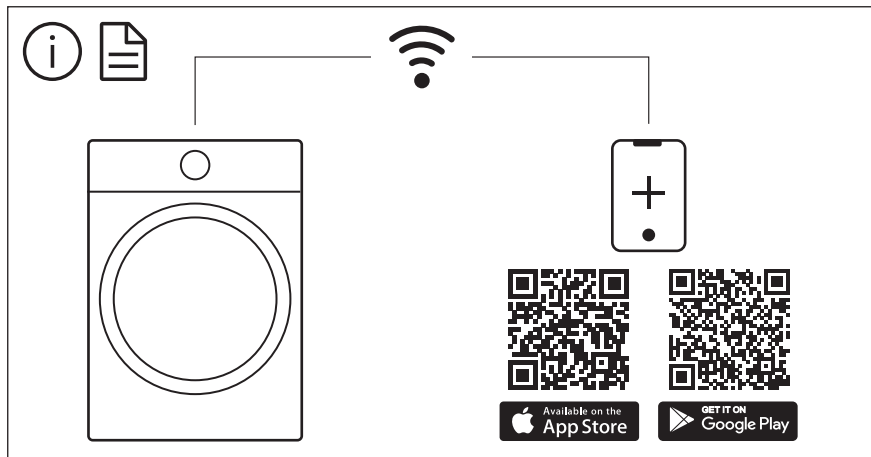

The software in this product contains components that are based on free and open source software. AEG gratefully acknowledges the contributions of the open software and robotics communities to the development project.

To access the source code of these free and open source software components whose license conditions require publishing, and to see their full copyright information and applicable license terms, please visit:
<http://aeg.opensourcerepository.com> (folder NIUS)