



LFR95146UE

LV Lietošanas instrukcija | **Veļas mašīna**



Esiet sveicināti AEG pasaulē! Pateicamies jums, ka iegādājāties mūsu ierīci.



saņemtu lietošanas ieteikumus un brošūras, kā arī traucējummeklēšanas, servisa un remonta informāciju:
www.aeg.com/support

Izmaiņu tiesības rezervētas.

SATURS

| | |
|---|----|
| 1. DROŠĪBAS INFORMĀCIJA..... | 2 |
| 2. DROŠĪBAS NORĀDĪJUMI..... | 4 |
| 3. IZSTRĀDĀJUMA APRAKSTS..... | 6 |
| 4. TEHNISKIE DATI..... | 9 |
| 5. UZSTĀDĪŠANA..... | 9 |
| 6. VADĪBAS PANELIS..... | 15 |
| 7. TASTATŪRA UN POGAS..... | 18 |
| 8. IESTATĪTIE PARAMETRI..... | 21 |
| 9. PIRMS PIRMĀS LIETOŠANAS..... | 22 |
| 10. ŪDENS MĪKSTINĀTĀJS (SOFT WATER)..... | 22 |
| 11. PROGRAMMAS..... | 26 |
| 12. WI-FI — SAVIENOJUMA IESTATĪŠANA..... | 32 |
| 13. IZMANTOŠANA IKDIENĀ..... | 35 |
| 14. PADOMI UN IETEIKUMI..... | 39 |
| 15. KOPŠANA UN TĪRĪŠANA..... | 41 |
| 16. PROBLĒMRISINĀŠANA..... | 47 |
| 17. PATĒRIŅA DATI..... | 53 |
| 18. ĪSA PAMĀCĪBA | 54 |
| 19. APSVĒRUMI PAR VIDES AIZSARDZĪBU..... | 56 |

1. DROŠĪBAS INFORMĀCIJA



Pirms šīs ierīces uzstādīšanas un lietošanas rūpīgi izlasiet pievienotos norādījumus.

Ražotājs neatbild par savainojumiem un bojājumiem, kas radušies ierīces nepareizas uzstādīšanas vai izmantošanas rezultātā. Vienmēr glabājiet šīs instrukcijas drošā, pieejamā vietā, lai tās varētu izmantot nākotnē.

1.1 Bērnu un paši jūtīgu personu drošība

- Šo ierīci drīkst izmantot bērni no 8 gadu vecuma un cilvēki ar ierobežotām fiziskām, sensorām vai garīgām spējām vai

pieredzes un zināšanu trūkumu atbildīgas personas uzraudzībā vai, ja tie ir informēti par ierīces drošu lietošanu un izprot potenciālos riskus.

- Bērniem vecumā no 3–8 gadiem un personām ar ļoti plašu un sarežģītu invaliditāti jāliedz piekļuve ierīcei, ja vien tie netiek pastāvīgi uzraudzīti.
- Neļaujiet bērniem trīs gadu vecumu nerasniegušiem bērniem tuvoties ierīcei, ja vien viņi netiek pastāvīgi uzraudzīti.
- Mazi bērni jāuzrauga, lai tie nespēlētos ar ierīci.
- Neļaujiet bērniem tuvoties iepakojumam un atbrīvojieties no tā pienācīgā veidā.
- Glabājiet mazgāšanas līdzekļus bērniem nepieejamās vietās.
- Neļaujiet bērniem atrasties ierīces tuvumā, ja ir atvērtas ierīces durvis.
- Ja ierīcei ir bērnu drošības ierīce, tā jāaktivizē.
- Bērni nedrīkst tīrīt ierīci un veikt tās apkopi bez uzraudzības.

1.2 Vispārīgā drošība

- Šī ierīce ir paredzēta veļas mazgāšanai mājas apstākļos, tikai tādai veļai, kuru ir atļauts mazgāt veļas mašīnā.
- Šī ierīce ir izstrādāta tikai izmantošanai mājas apstākļos un telpās.
- Šo ierīci var izmantot birojos, viesnīcu viesu numuros, pansiju viesu numuros, lauku viesu mājās un citās līdzīgās uzturēšanās vietās, kurās izmantošana nepārsniedz (vidējo) mājsaimniecības lietošanas intensitāti.
- Nemainiet šī produkta specifikāciju.
- Ierīces maksimālā veļas ietilpība ir 10.0 kg. Nepārsniedziet ierīces maksimālo veļas ietilpību (skatiet nodaļu "Programmu tabula").
- Ūdens spiedienam ūdens ieplūdes punktā no savienojuma ir jābūt no 0,5 bar (0,05 MPa) līdz 10 bar (1,0 MPa).
- Ventilācijas atveri pamatnē nedrīkst aizsegt ar paklāju vai citu grīdas segumu.

- Ierīce jāpievieno ūdens padevei, izmantojot komplektācijā iekļautos jaunus šļūteņu cauruļu komplektus vai citus pilnvarota servisa centra piegādātus jaunus šļūteņu komplektus.
- Vecās šļūtenes nedrīkst izmantot atkārtoti.
- Ja elektrības padeves vads ir bojāts, lai izvairītos no elektrības trieciena riska, tas jānomaina ražotājam, autorizētajam servisa centram vai citam kvalificētam speciālistam.
- Pirms jebkādām apkopes darbībām izslēdziet ierīci un atvienojiet spraudkontaktu no elektrotīkla.
- Ierīces tīrīšanai neizmantojiet augstspiediena ūdens strūklu un/vai tvaiku.
- Tīriet ierīci ar mitru mīkstu drānu. Izmantojiet tikai neitrālus mazgāšanas līdzekļus. Neizmantojiet abrazīvus izstrādājumus, abrazīvus sūkļus, šķīdinātājus vai metāla priekšmetus.

2. DROŠĪBAS NORĀDĪJUMI

2.1 Uzstādīšana



Uzstādīšanai jāatbilst attiecīgajiem valsts noteikumiem.

- Noņemiet visu iepakojumu un pārvadāšanas skrūves, ieskaitot gumijas ieliktni ar plastmasas starplīku.
- Glabājiet transportēšanai paredzētās skrūves drošā vietā. Ja ierīce vēlāk jāpārvieto, tās atkārtoti jāievieto, lai novērstu iekšējus ierīces bojājumus.
- Vienmēr uzmanīgi pārvietojiet ierīci, jo tā ir smaga. Vienmēr izmantojiet drošības cimdus un slēgtus apavus.
- Ievērojiet kopā ar ierīci piegādātās uzstādīšanas norādes.
- Neuzstādiet un nelietojiet bojātu ierīci.
- Neuzstādiet un nelietojiet ierīci vietā, kur temperatūra ir zemāka par 0 °C un kur tā ir pakļauta nokrišņu iedarbībai.
- Virsmai, uz kuras ierīci paredzēts uzstādīt, jābūt līdzenai, stabilai, karstumizturīgai un tīrai.
- Pārliedzinieties, ka starp ierīci un grīdu cirkulē gaiss.
- Kad ierīce novietota pastāvīgajā vietā, pārbaudiet, vai tā ir pareizi nolīmeņota, izmantojot spirta līmeņrādi. Ja nepieciešams, noregulējiet kājiņas attiecīgi.
- Neuzstādiet ierīci virs grīdas noteces lūkas.
- Nešļakstiet ūdeni uz ierīci un nepakļaujiet to pārmērīgam mitrumam.
- Neuzstādiet ierīci vietā, kur ierīces durvis nevar atvērt līdz galam.
- Nelieciet zem ierīces slēgtu trauku ūdens savākšanai iespējamās noplūdes gadījumā. Sazinieties ar pilnvaroto servisa centru, lai pārliedzinātos, kādus piederumus var lietot.

2.2 Pieslégums elektrotīklam

BRĪDINĀJUMS!

Ugunsgrēka un elektrošoka risks!

- UZMANĪBU: Šī ierīce ir paredzēta uzstādīšanai/pievienošanai ēkas zemējuma savienojumam.
- Vienmēr izmantojiet pareizi uzstādītu un drošu kontaktlīdzdu.
- Pārlicinieties, ka tehnisko datu plāksnītē norādītie parametri atbilst elektrotīkla parametriem.
- Nelietojiet daudzkontakta adapterus vai pagarinātājus.
- Rīkojieties uzmanīgi, lai nesabojātu kontaktspraudni un kabeli. Ja iekārtas elektropadeves kabeli nepieciešams nomainīt, to jāveic tuvākajā autorizētajā servisa centrā.
- Pieslēdziet kontaktspraudni kontaktlīdzdai tikai uzstādīšanas beigās. Pārbaudiet, vai pēc uzstādīšanas kontaktspraudnim var brīvi piekļūt.
- Neaiztieciot strāvas kabeli vai kontaktspraudni ar slapjām rokām.
- Nekad neatslēdziet ierīci no tīkla, velkot aiz strāvas kabeļa. Vienmēr velciet aiz kontaktspraudņa.

2.3 Ūdens pieslēgums

- Ieplūdes ūdens temperatūra nedrīkst pārsniegt 25 °C.
- Nebojājiet ūdens šļūtenes.
- Pirms pievienošanas jaunām caurulēm, ilgāku laiku neizmantojam caurulēm, labotām caurulēm vai caurulēm, kurām pievienotas jaunas ierīces (ūdens skaitītāji u.c.), ļaujiet ūdenim tecēt, līdz tas kļūst tīrs un dzidrs.
- Pārbaudiet, vai nav redzamas ūdens noplūdes ierīces pirmās lietošanas reizes laikā un pēc tās.
- Neizmantojiet lokanā savienojuma pagarinājumu, ja ūdens ievada lokanais savienojums ir pārāk īsa. Sazinieties ar servisa centru, lai saņemtu jaunu ieplūdes šļūteni.
- Iespējams, ka izsaiņošanas laikā novērosiet ūdens izplūšanu no aizplūdes caurules. Tas ir rūpnīcā veiktās ierīces pārbaudes ar ūdeni dēļ.

- Ūdens novadīšanas šļūteni var pagarināt maksimāli par 400 cm. Sazinieties ar pilnvaroto servisa centru par otru ūdens novadīšanas šļūteni un tās pagarinājumu.
- Pārbaudiet, vai pēc uzstādīšanas var brīvi piekļūt ūdens krānam.

2.4 Lietošana

BRĪDINĀJUMS!

Pastāv risks gūt savainojumus, elektrošoku, izraisīt ugunsgrēku, apdegumus vai ierīces bojājumus.

- Ievērojiet uz mazgāšanas līdzekļa iepakojuma sniegtos drošības norādījumus.
- Neievietojiet ierīcē un neglabājiet tās tuvumā vai uz tās viegli uzliesmojošas vielas vai ar viegli uzliesmojošām vielām piesūcinātus priekšmetus.
- Nedrīkst mazgāt audumus, kuri stipri sasmērēti ar eļļu, smērvielām vai citām taukainām vielām. Tas var sabojāt ierīces gumijas daļas. Pirms šādu izstrādājumu ievietošanas ierīcē, tie iepriekš jāmazgā ar rokām.
- Neizmantojiet veļas smaržas, lai izvairītos no ierīces plastmasas un gumijas daļu sabojāšanas riska.
- Programmas darbības laikā nepieskarities stikla durvīm. Stikls var sakarst.
- Pārlicinieties, ka no veļas ir izņemti visi metāla priekšmeti.

2.5 Iekšējais apgaismojums

BRĪDINĀJUMS!

Pastāv traumu risks.

- Redzamā spektra gaismas diodes gaisma; neskatieties tieši staros.
- Lai nomainītu iekšējā apgaismojuma spuldzi, sazinieties ar pilnvarotu servisa centru.

2.6 Serviss

- Lai salabotu ierīci, sazinieties ar pilnvarotu servisa centru. Izmantojiet tikai oriģinālās rezerves daļas.

- Lūdzu, ņemiet vērā, ka pašrocīgi veikti remontdarbi vai remontdarbi, kurus veikušas neprofesionālas personas, var radīt apdraudējumu, un garantija var zaudēt spēku.
- Turpmāk norādītās rezerves daļas ir pieejamas vismaz 10 gadus pēc modeļa ražošanas pārtraukšanas: motors un motora kontakti, transmisija starp motoru un veļas tilpni, sūkņi, amortizatori un atsperes, veļas tilpne, veļas tilpnes zvaigzne un tās lodīšu gultņi, sildītāji un sildelementi, ieskaitot siltumsūkņus, cauruļvadi un to aprikojums, ieskaitot šļūtenes, vārstus, filtrus un ūdens noslēgvārstus, iespiešanās plates, elektroniskie displeji, spiediena slēdži, termostati un sensori, programmatūra un aparātprogrammatūra, ieskaitot programmatūras atiestatīšanu, durvis, durvju eņģes un blīves, citas blīves, durvju slēdžu mehānismi, plastmasas piederumi, piemēram, mazgāšanas līdzekļa dozatori. Jūsu valstī var tikt piemērots ilgāks laiks. Lai iegūtu papildu informāciju, apmeklējiet mūsu tīmekļa vietni.
- Lūdzu, ņemiet vērā, ka dažas no šīm rezerves daļām ir pieejamas tikai profesionāliem remontētājiem un ka ne visas rezerves daļas der visiem modeļiem.

- Informācija par šajā produktā esošo lampu (lampām) un atsevišķi nopērkamajām rezerves lampām: Šīs lampas ir paredzētas ekstremāliem fiziskajiem apstākļiem, piemēram, temperatūrai, vibrācijai, mitrumam, māsaimniecības ierīcēs vai paredzētas informēšanai par ierīces darbības statusu. Tās nav paredzētas citiem lietošanas veidiem un nav piemērotas māsaimniecības telpu apgaismojumam.

2.7 Ierīces utilizācija

BRĪDINĀJUMS!

Pastāv traumu un nosmakšanas risks.

- Atvienojiet ierīci no elektropadeves un ūdens padeves.
- Nogrieziet strāvas kabeli netālu no ierīces un utilizējiet to.
- Noņemiet durvju fiksatoru, lai bērni vai mājdzīvnieki nevarētu ierāpties veļas žāvētāja tilpnē un tur sevi ieslēgt.
- Utilizējiet ierīci saskaņā ar WEEE Direktīvu par elektrisko un elektronisko iekārtu atkritumiem.

3. IZSTRĀDĀJUMA APRAKSTS

3.1 Speciālās funkcijas

Jūsu jaunā veļas mašīna atbilst visām efektīvai veļas apstrādei ar zemu ūdens, elektroenerģijas un mazgāšanas līdzekļu patēriņu, kā arī kvalitatīvai audumu kopšanai piemērojamajām mūsdienu prasībām.

- **Wi-Fi savienojums** un **Attālinātā palaišana** ļauj aktivizēt ciklu, sazināties ar savu veļas mašīnu un pārbaudīt mazgāšanas cikla stāvokli tālvadības režīmā.
- **SoftWater tehnoloģija** pilda **ūdens mīkstinātāja** funkcijas un likvidē krāna ūdenī sastopamās raupjās minerālvielas, mazgāšanas laikā nodrošinot mīkstu ūdeni. Katrā mazgāšanas ciklā tiek

novērsts audumu stīvums, saraušanās un krāsu balēšana.

- **Ūdens mīkstināšanas funkcija darbojas, izmantojot īpašus sveķus**, kuri atrodas ierīcē. Lai reģenerētu sveķus un sagatavotu tos ūdens mīkstināšanai,  **ieberiet nodalījumā specializēto sāli**
- **OkoMix tehnoloģija** paredzēta auduma šķiedru pasargāšanai, pateicoties dažādām iepriekšējās sajaukšanas fāzēm, kas vispirms izšķīdina mazgāšanas līdzekli un tad veļas mīkstinātāju ūdenī, pirms tie nonāk līdz veļai. Tādējādi katra šķiedra tiek aizsniegta un apkopta.
- **ProSense tehnoloģija** nosaka veļas ielādes daudzumu, no kā atkarīgs programmas ilgums, 30 sekunžu laikā. Mazgāšanas programma pielāgojas veļai

un auduma veidam, nepatērējot vairāk laika, elektroenerģijas un ūdens nekā ir nepieciešams.

- Tvaika izmantošana ir ātrs un ērts veļas atsvaidzināšanas veids. Maigās tvaika programmas likvidē smakas un samazina sausu audumu burzīšanos, lai tos vajadzētu gludināt tikai nedaudz. **Tvaiks plusespēja** pabeidz katru ciklu ar maigu tvaiku, kas atbrīvo šķiedras un samazina audumu burzīšanos. Gludināšana būs vieglāka!

- **Traipu tīrīšanaspēja** iepriekš apstrādā grūti izmazgājamus traipus, optimizējot traipu tīrīšanas līdzekļa efektivitāti.
- Sistēma **AEG Steam Fragrance** ar tvaika programmām sniedz izcilu risinājumu pat vismalkākās veļas atsvaidzināšanai bez mazgāšanas. Izmantojiet **AEG** izstrādātās smalkās smaržas, lai līdz ar aromātu un koku likvidēšanu piešķirtu apģērbiem arī "tikko mazgātas" veļas sajūtu.

3.2 Ierīces pārskats

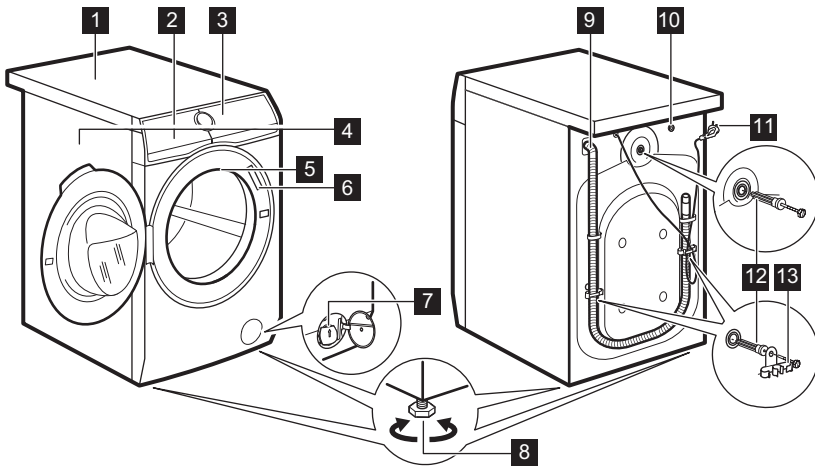

- 1** Darba virsma
- 2** Mazgāšanas līdzekļa dozators un sāls nodalījums
- 3** Vadības panelis
- 4** Lūkas rokturis
- 5** Iekšējais apgaismojums
- 6** Datu plāksnīte
- 7** Ūdens izsūkņēšanas sūknis

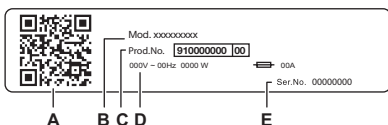

- 8** Kājiņas ierīces līmeņošanai
- 9** Izsūkņēšanas lokanais savienojums
- 10** Ūdens iepilūdes šļūtenes savienojums
- 11** Elektrotīkla kabelis
- 12** Ierīces transportēšanai paredzētās skrūves
- 13** Šļūtenes balsts



Ražotāja plāksnītē norādīts:

- A. QR kods
- B. Modeļa nosaukums
- C. Produkta numurs
- D. Elektriskie raksturlielumi
- E. Sērijas numurs

Noskenējiet **QR kodu** ar kameru, lai no lietotņu veikala lejupielādētu lietotni savā viedierīcē, un veiciet norādītās darbības. Reģistrējiet savu produktu un izmantojiet visas tā iespējas.

-  Pieklūstiet ierīces informācijai, dokumentācijai un rakstiem par to, kā izmantot labākās funkcijas (lieto-tāja rokasgrāmata pieejama arī vietnē aeg.com/manuals)
-  Saņemiet lietošanas padomus, problēmu novēršanu, apkopes un remonta informāciju (pieejami arī vietnē aeg.com/support)
-  Iegādājieties papildpiederumus, vienreizējas lietošanas materiālus un oriģinālās rezerves daļas savai ierīcei (pieejams arī vietnē aeg.com/shop)

3.3 Mazgāšanas līdzekļa dozators un sāls nodaļums



Vienmēr ievērojiet uz mazgāšanas līdzekļu iepakojuma sniegtās norādes. Mēs iesakām nepārsniegt katrā nodaļumā norādīto maksimālo līmeni (**MAX**).

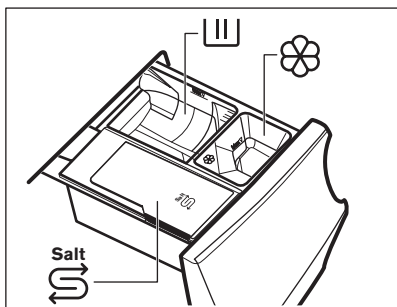

Nodaļums mazgāšanas fāzei: pulverveida mazgāšanas līdzeklis, traipu tīrīšanas līdzeklis.



Lietojot šķidro mazgāšanas līdzekli, pārliecinieties, ka ierīcē ir ievietota īpaša šķidrā mazgāšanas līdzekļa tvertne. Skatiet „Mazgāšanas līdzekļa un papildlīdzekļu uzpilde” nodaļā „Ikdienas lietošana”.



Nodaļums šķidrajiem papildlīdzekļiem (veļas mīkstinātājam, cieteļ).
Sāls nodaļums.



Rūpīgi izlasiet sadaļu „Ūdens mīkstinātāja tehnoloģija (Soft Water)”.

Sāls uzpilde saskaņā ar ierīces norādījumiem nodrošina Soft Water efektivitāti.

MAX

Maksimālais mazgāšanas līdzekļa/ papildlīdzekļu daudzuma līmenis.



Atlasot Priekšmazgāšana ciklu, mēs iesakām ieliet mazgāšanas līdzekli/ piedevu dozēšanas bumbiņā (vai līdzīgā risinājumā) veļas tīlpnes iekšpusē, lai nodrošinātu labāku mazgāšanas rezultātu.



Ja nepieciešams, pēc mazgāšanas cikla notīriet mazgāšanas līdzekļa atlikumu no mazgāšanas līdzekļa dozatora.

4. TEHNISKIE DATI

| | | |
|---|---|--|
| Izmēri | Platums/augstums/kopējais dziļums | 59.7 cm /84.7 cm /66.0 cm |
| Pieslēgums elektrotīklam | Spriegums Kopējā jauda Drošinātājs Frekvence | 230 V 2100 W 10 A 50 Hz |
| Aizsargapvalka nodrošinātais aizsardzības līmenis pret cieto daļiņu un mitruma iedarbību, izņemot gadījumus, kad zemsprieguma ierīcēm nav aizsardzības pret mitrumu | | IPX4 |
| Ūdens pievada spiediens | Minimālais Maksimālais | 0,5 bar (0,05 MPa) 10 bar (1,0 MPa) |
| Ūdens padeve ¹⁾ | | Aukstais ūdens |
| Maksimālais veļas daudzums | Cotton (Kokvilna) | 10.0 kg |

1) Pievienojiet ūdens iepilūdes šļūteni ūdens krānam ar 3/4" vītņi.

5. UZSTĀDĪŠANA

⚠ BRĪDINĀJUMS!

Skatiet sadaļu "Drošība".

5.1 Izsaīņošana

⚠ BRĪDINĀJUMS!

Pirms ierīces uzstādīšanas noņemiet visus iesaiņojuma materiālus un noskrūvējiet transportēšanai paredzētās skrūves.

⚠ BRĪDINĀJUMS!

Lietojiet cimdus

1. Noņemiet ārējo iepakojumu.
Nepieciešamības gadījumā izmantojiet asmeni.

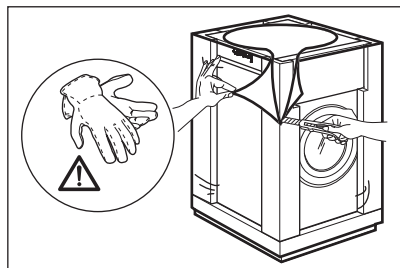

2. Noņemiet kartona virsmu un pārējos iepakojuma materiālus.

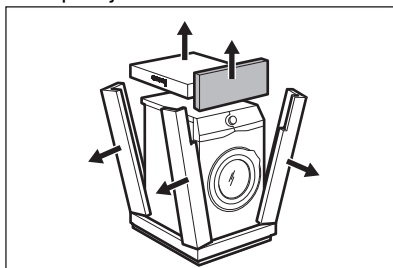

3. Noņemiet iekšējo plēvi.

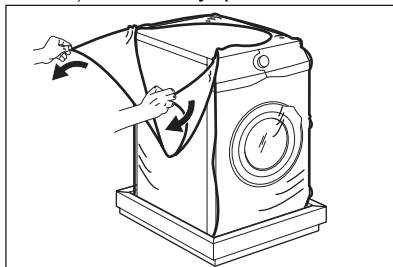

4. Atveriet durvis, izņemiet iepakojuma bloku no durvju blīvējuma un visus priekšmetus no veļas tilpnes.

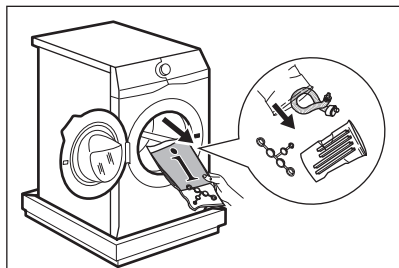

5. Uzmanīgi novietojiet ierīci uz aizmugurējās sienas.
6. Novietojiet priekšējo iepakojuma daļu uz grīdas zem ierīces.

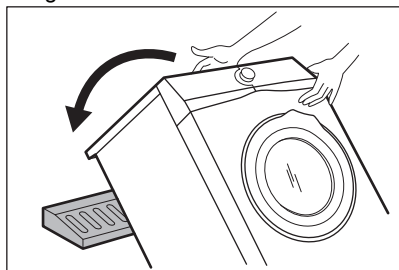

Nodrošiniet, ka netiek bojātas šļūtenes.

7. Noņemiet aizsardzību no apakšas.

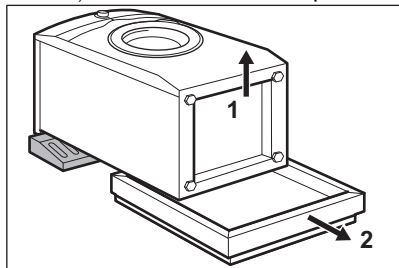

8. Pilnībā izīriiet un izžāvējiet ierīces apakšu.

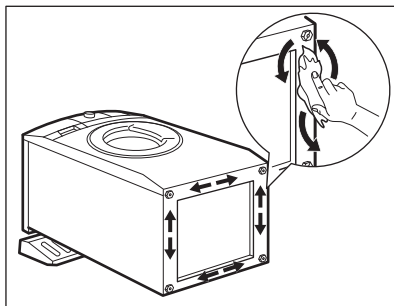

⚠ UZMANĪBU!

Neizmantojiet spirtus, šķīdumus vai ķīmiskus produktus.

9. Pievērsiet uzmanību skaņas barjeru dažādajiem izmēriem un pozīcijām. Sk. attēlu:

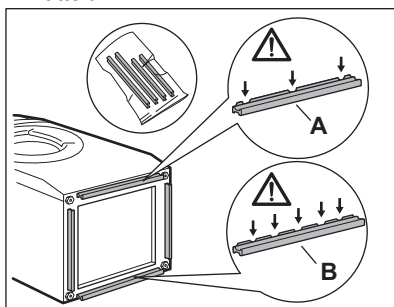

- A (PRIEKŠPUSE) = ierīces priekšpuse
- B (AIZMUGURE) = ierīces aizmugure

10. Noņemiet lipīgo loksni no skaņas izolācijas barjerām.
11. Piestipriniet četras barjeras pie ierīces apakšas.
12. Skat. attēlu. Pārlicinieties, ka barjeras ir rūpīgi piestiprinātas.

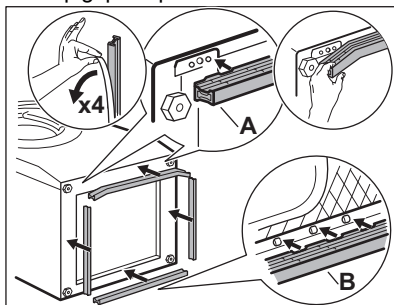



Piestipriniet skaņas barjeras istabas temperatūrā.

13. Pavelciet ierīci uz augšu vertikālā stāvoklī.

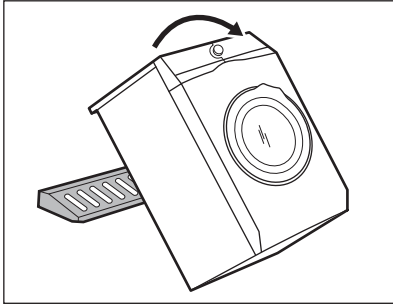

14. Atvienojiet barošanas kabeli un izplūdes šļūteni no šļūtenes turētājiem.

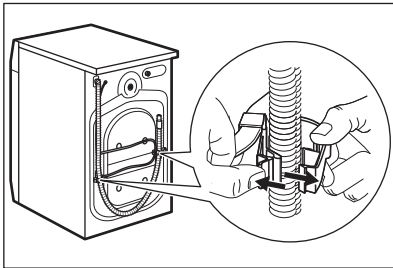

Iespējams, ka novērosiet ūdens izplūšanu no izplūdes šļūtenes. Tas ir rūpnīcā veiktās ierīces pārbaudes ar ūdeni dēļ.

15. Noņemiet trīs skrūves, izmantojot ierīces komplektācijā ietvertu atslēgu.

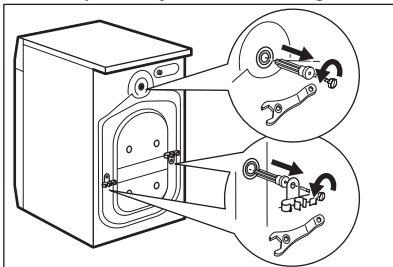

16. Izvelciet plastmasas starplikas.

17. Ievietojiet atverēs plastmasas vāciņus, kas atrodami lietotāja rokasgrāmatas maisiņā.

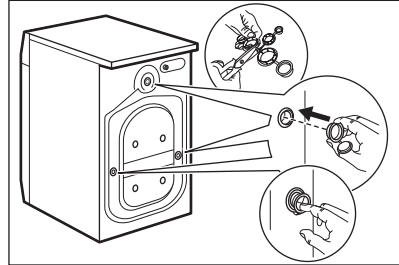

Iesakām saglabāt iesaiņojuma materiālus un transportēšanai paredzētās skrūves gadījumam, ja ierīce būs jāpārvieta.

5.2 Novietošana un līmeņošana

1. Uzstādiet ierīci uz līdzenas, stingras pamatnes grīdas.



Pārliecinieties, ka ierīce nepieskaras sienai vai citiem priekšmetiem.

2. Atskrūvējiet vajīgāk vai pievelciet regulējamās kājiņas, lai regulētu ierīces līmeņojumu.

⚠ BRĪDINĀJUMS!

Ierīces līmeņošanas nolūkā nenovietojiet zem tās kājiņām kartona, koka vai tamlīdzīgus materiālus.

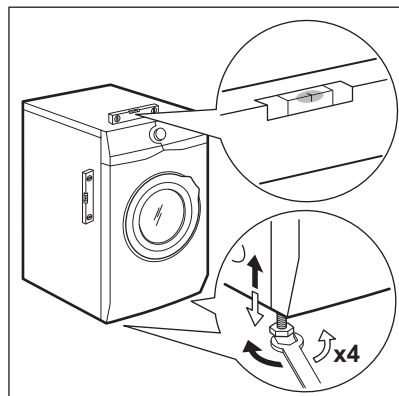

Ierīcei jābūt nolīmeņotai un stabilai.



Pareiza ierīces noregulēšana, lai tā būtu nolīmeņota, novērs vibrācijas, trokšņus un ierīces pārvietošanos darbības laikā.



Kad ierīce tiek uzstādīta uz paaugstināja vai ja veļas žāvētājs tiek novietots uz veļas mazgājamās mašīnas, izmantojiet sadaļā "Piederumi" aprakstītos piederumus. Uzmanīgi izlasiet ar ierīci un piederumu kopā piegādātas instrukcijas.

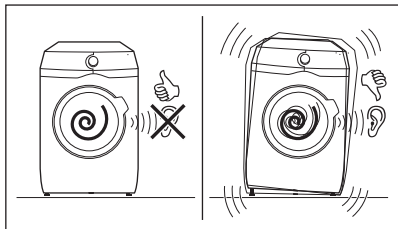

5.3 Uzstādīšana uz koka grīdas

Ja uzstādāt ierīci uz koka grīdas, lūdzu, izmantojiet fiksācijas plāksnes, lai nostiprinātu ierīces kājiņas.

Uzmanīgi izlasiet ar piederumu kopā piegādātas instrukcijas.

5.4 Ievada lokanais savienojums

1. Ja nepieciešams, pievienojiet ūdens ievada lokano savienojumu ierīces aizmugurē. Parasti to uzstāda jau

rūpnīcā.

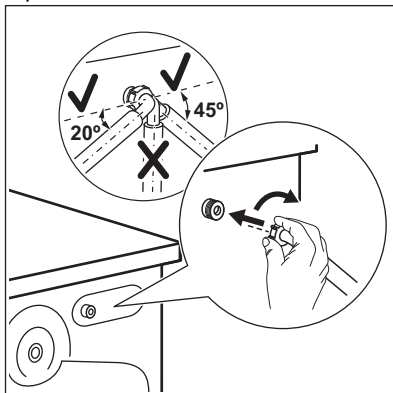

2. Novietojiet to pa labi vai pa kreisi atkarībā no krāna atrašanās vietas. Pārliecinieties, ka ūdens ievada lokanais savienojums neatrastos vertikālā stāvoklī.
3. Ja nepieciešams, atgrieziet gredzeneida uzgriezni, lai novietotu to pareizā pozīcijā
4. Pievienojiet ūdens ieklūdes šļūteni aukstā ūdens krānam ar 3/4 collu vītņi.

Dažiem modeļiem var būt ieklūdes šļūtenes ar ūdens apturēšanas vārstu. Tās novērs jebkādas ūdens noplūdes šļūtenē nolietojuma dēļ. Uz šo problēmu norāda sektors lodziņā A. Ja tas notiek, aizgrieziet ūdens krānu un sazinieties ar pilnvarotu servisa centru saistībā ar informāciju par to, kā nomainīt šļūteni.

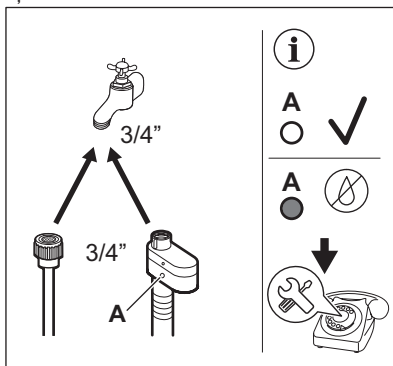

⚠ BRĪDINĀJUMS!

Ieklūdes ūdens temperatūra nedrīkst pārsniegt 25 °C.

⚠ UZMANĪBU!

Pārliedzieties, ka savienojuma vietās neveidojas sūce.



Neizmantojiet lokanā savienojuma pagarinājumu, ja ūdens ievada lokanais savienojums ir pārāk īsa. Sazinieties ar servisa centru, lai saņemtu informāciju par ieplūdes šļūtenes nomaiņu.

5.5 Aizsardzības ierīce pret noplūdēm

Ieplūdes šļūtene aprīkota ar pretpārplūšanas aizsardzības ierīci. Šī ierīce novērš ūdens noplūdes šļūtenē, kas var rasties, šļūtenei nolietojoties.

Sarkanais sektors "A" lodziņā norāda uz šo kļūmi.

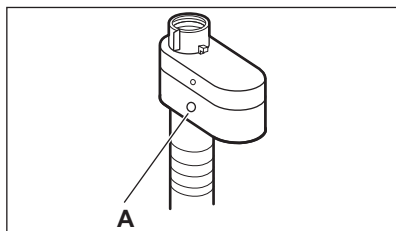

Ja tas notiek, aizgrieziet ūdens krānu un sazinieties ar pilnvarotu servisa centru, lai nomainītu šļūteni.

5.6 Ūdens izsūkņēšana

Noplūdes šļūtenei jāatrodas augstumā, kas nav mazāks par 60 cm un nav lielāks par 100 cm no grīdas.



Ūdens novadīšanas šļūteni var pagarināt maksimāli par 400 cm. Sazinieties ar pilnvaroto servisa centru, lai iegādātos otru ūdens novadīšanas šļūteni un tās pagarinājumu.

Ūdens novadīšanas šļūteni iespējams pievienot dažādos veidos:

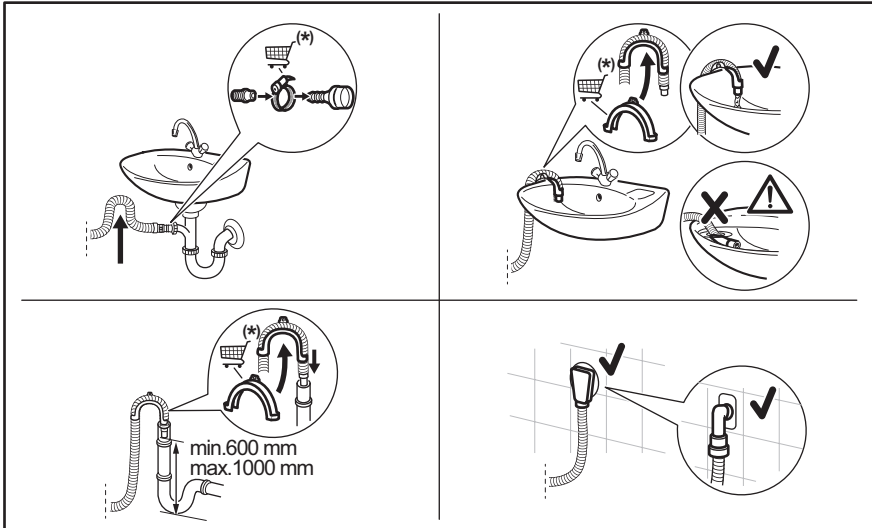

(*) Informācija var mainīties bez iepriekšēja paziņojuma.

- Pievienojiet ūdens novadīšanas šļūteni sifonam un nostipriniet to ar skavu.
- Ievietojiet šļūteni tieši istabas sienā iebūvētajā novadcaurulē, piestiprinot to ar skavu.
- Bez plastmasas šļūtenes vadīklas uz izlietnes sifonu — uzbīdiet izvades šļūteni uz sifona pieslēgvietas un nostipriniet ar skavu.
- Pie stāvvada ar ventilācijas atveri – ievietojiet noplūdes šļūteni pašā novadcaurulē.
- Novadcaurules šļūteni var salocīt U formā un apliekt ap plastmasas vadotni. Izlietnes malā — piestipriniet vadītli ūdens krānam vai sienai.



Pārliecinieties, ka ūdens novadīšanas šļūtene veido cilpu, lai neļautu netīrumiem no ierīces nokļūt izlietnē.



Pārliecinieties, ka, ierīcei izsūknējot ūdeni, plastmasas vadīkla nekustas un ūdens novadīšanas šļūtenes gals nav iemērkts ūdenī. Šādā veidā ierīcē var ieplūst atpakaļ netīrs ūdens. Iegādājieties papildpiederumus no pilnvarota piegādātāja.



Ūdens novadīšanas šļūtenes gals vienmēr jānodrošina ar atbilstošu ventilāciju, t.i., novadcaurules iekšējam diametram (min. 38 mm — min. 1,5" collas) jābūt lielākam nekā ūdens noplūdes šļūtenes ārējam diametram.

5.7 Elektrotīkla savienojums

Ierīces uzstādīšanas beigās jūs varat pieslēgt spraudkontakta kontaktligzdu.

Nepieciešamie elektroenerģijas parametri ir norādīti datu plāksnītē un sadaļā "Tehniskie dati". Pārbaudiet, vai tie ir saderīgi ar elektrotīkla parametriem.

Pārbaudiet, vai mājas elektrotīkls ir piemērots ierīces maksimālajai jaudai, ņemot vērā arī visas citas ierīces, kuras var tikt izmantotas.

Pieslēdziet ierīci sazemētai kontaktligzdai.

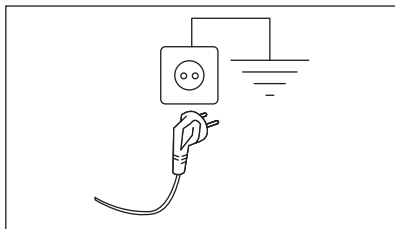

Strāvas padeves kabelim ir jābūt viegli sniežamam pēc ierīces uzstādīšanas.

Lai veiktu jebkādu elektriskos darbus, kas nepieciešami šīs ierīces uzstādīšanai, sazinieties ar mūsu pilnvaroto servisa centru.

Ražotājs neuzņemas nekādu atbildību par bojājumiem un traumām, kas rodas minēto drošības pasākumu neievērošanas dēļ.

6. VADĪBAS PANELIS

6.1 Vadības paneļa apraksts

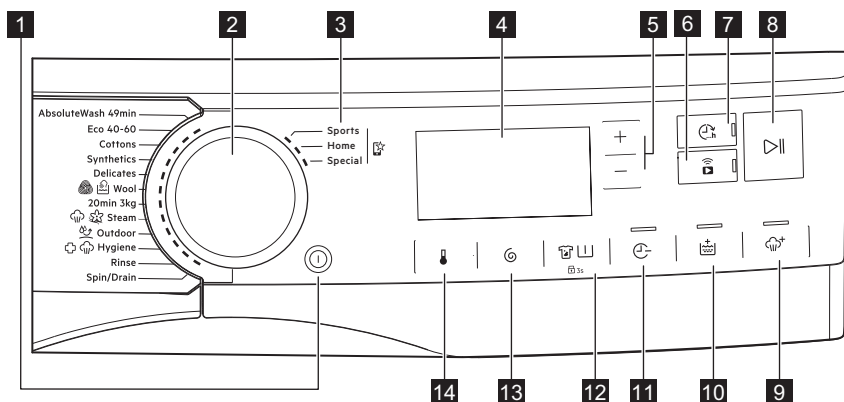









Iespējas nevar izvēlēties ar visām mazgāšanas programmām. Pārbaudiet iespēju un mazgāšanas programmu saderību sadaļas "Programmas" sadaļā "Iespēju saderība ar programmām". Kāda iespēja var izslēgt citu, šajā gadījumā ierīce nēļaus jums iestatīt nesavienojamas iespējas kopā.

Pārliecinieties, ka ekrāns un skārienjutīgie taustiņi vienmēr ir tīri un sausi.









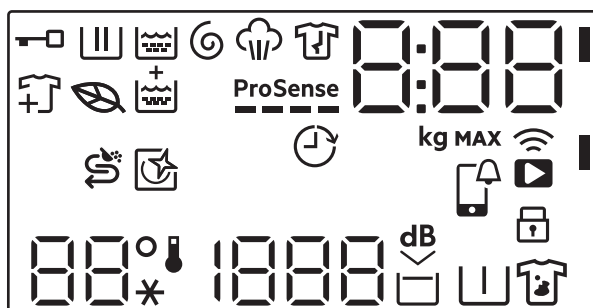

- 1** Iesl./Izsl. Spiedpoga ⓘ
- 2** Programmu pārslēgš
- 3** Izlases programmas ⓘ
- 4** Displejs

- 5** Ar iespēju Pabeigt pēc saistītie plus (+) un mīnus (-) skārientaustiņi
- 6** Wi-Fi savienojums un Attālināts starts skārientaustiņš ⓘ
- 7** Pabeigt pēc skārienpoga ⓘ

- 8 Starts/pauze skārienpoga 
- 9 Tvaiks plus skārienpoga 
- 10 Papildu skalošana skārienpoga 
- 11 Laika taupīšana skārienpoga 
- 12 Traipi / Priekšmazgāšana skārienpoga   un pastāvīgā bērnu drošības iespēja  3s
- 13 Izgriešana skārienpoga 
- 14 Temperatūra skārienpoga 

6.2 Displejs



| | |
|---|---|
|  | Durvju bloķēšanas indikators. |
|  | Mazgāšanas fāzes indikators. Tas mirgo priekšmazgāšanas un mazgāšanas fāzes laikā. |
|  | Skalošanas fāzes indikators. Mirgo skalošanas fāzes laikā. |
|  | Veļas izgriešanas un ūdens izsūkņēšanas fāzes indikators. Tas mirgo veļas izgriešanas un ūdens izsūkņēšanas fāzes laikā. |
|  | Tvaika fāzes indikators. |
|  | Pretburzīšanās fāzes indikators. |
|  | Iedegas lapas ikona, norādot, ka izvēlētie cikli un iespējas ir ar zemu enerģijas patēriņa profilu. |
|  | Veļas ievietošanas indikators: iedegas, kad programma uzsāk darboties un lietotājs joprojām var pauzt ierīci un pievienot papildu veļu. |
|  | Indikators Papildu skalošana |
| ProSense  | Indikators ProSense |
|  | Indikators Pabeigt pēc |

0:00

Digitālais indikators var rādīt šādus parametrus:

- Programmas ilgums (piem., 2:40).



Attēlotais laiks, kad programma ir iestatīta, var neatbilst faktiskajam ilgumam un tas var mainīties pēc fāzes ProSense.

- Maksimālais veļas daudzums.
- Pabeigšanas laiks (piem., 30' vai 2h).
- Cikla beigas (□).
- Brīdinājuma kods (piem., E20).
- Norādījums par kopējo ierīces darba stundu skaitu. Detalizētāku informācija ir pieejama sadaļas "Darba laika skaitītājs" punktā "Iestatījumi".
- Darbojoties ar lietotni: APP APP (piekļuves punkts), WpD (atjaunināšana). Skatiet sadaļu "Wi-Fi savienojamības iestatīšana".

888

Maksimālā veļas daudzuma indikators. Vērtība tiek attēlota trīs sekunžu garumā pēc programmas atlasīšanas, pārmaiņus ar cikla ilgumu.

MAX

Maksimālā veļas daudzuma indikators. Tas mirkšķina ja veļas daudzums pārsniedz norādīto maksimālo daudzumu.



Specializētā sāls uzpildes indikators. Nodalījumā  nepieciešams uzpildīt specializēto sāli: nodalījums ir tukšs vai specializētā sāls daudzums nav pietiekams.



Indikators atgādina par tīrīšanas cikla nepieciešamību.



APP paziņojums pārbaudei.



Attālinātā savienojuma indikators.
Wi-Fi savienojuma indikators.



Bērnu drošības slēdža indikators.

88°

Temperatūras zona:
Temperatūras indikators
Aukstā ūdens indikators

--*

1888

Veļas izgriešanas apgabals:
Veļas izgriešanas ātruma indikators
Indikators Bez izgriešanas. Veļas izgriešanas fāze ir deaktivizēta.



Īpaši klusa darbības režīma indikators.



Aizturētās skalošanas indikators.



Priekšmazgāšanas indikators.



Traipu tīrīšanas indikators.

7. TASTATŪRA UN POGAS

7.1 Iesl./Izsl. ⓘ

Piespiežot šo taustiņu dažas sekundes, jūs varat aktivizēt vai deaktivizēt ierīci. Ieslēdzot vai izslēdzot ierīci, atskan dažādas melodijas.

Tā kā gaidstāves funkcija automātiski deaktivizēs ierīci, lai samazinātu elektroenerģijas patēriņu atsevišķos gadījumos, jums, iespējams, vajadzēs atkal aktivizēt ierīci.



Noklusējuma atlasītā programma, ieslēdzot ierīci, vienmēr ir Eco 40-60 programma, arī pēc aktivizēšanas pēc gaidīšanas režīma.

Lai iegūtu papildinformāciju, skatiet rindkopu par gaidstāvi sadaļā "Lietošana ikdienā".

7.2 Programmu pārslēgs

Grozot programmu kontrolslēdzi, ir iespējams atlasīt vēlamo programmu.

7.3 Izlases programmas ☆

Šīs atlasē pozīcijas ir pieejamas pēc tam, kad ierīcei ir izveidots savienojums ar Wi-Fi.

Izlases programmas var iestatīt un saglabāt lietotnē, izvēloties tikai no pieejamajām programmām, kas sadalītas trīs kategorijās, kā norādīts uz vadības panela.

Kad ir iestatītas izlases programmas, varat atlasīt tās, izmantojot lietotni vai pagriežot programmu pārslēgu attiecīgajā pozīcijā: iedegas atbilstošais indikators un attiecīgi mainās displejā redzamā informācija.



Izlases programmas var atcelt, lietotnē atlasot attiecīgu komandu vai nospiežot rūpnīcas noklusējuma iestatījumu pogu kombināciju.

7.4 Ievads



Iespējas/funkcijas nevar izvēlēties ar visām mazgāšanas programmām. Pārbaudiet iespēju/funkciju un mazgāšanas programmu saderību, aplūkojot "Programmu tabulu". Iespēja/funkcija var izslēgt citu, šajā gadījumā ierīce neļaus jums iestatīt nesavienojamas iespējas/funkcijas kopā. Pārliecinieties, ka ekrāns un skārienjutīgie taustiņi vienmēr ir tīri un sausi.

7.5 Ar iespēju Pabeigt pēc saistītie plus (+) un mīnus (-) skārientaustiņi

Ar šīm pogām var pagarināt (+) un saīsināt (-) cikla beigu laiku.

7.6 Attālinātā palaišana 📶

Ātri pieskaroties šai pogai, tiek aktivizēta funkcija Attālinātā palaišana, kas ļauj jums attālināti palaist, pauzēt un apturēt ierīces darbību.

Iedegas saistītā diode un displejā parādās attiecīgā ikona.



Ja iestatāt programmu lietotnē un tā nesakrīt ar pārslēga pozīciju, displejā pamīšus parādās  teksts un programmas ilgums.

Turiet nospiestu šo pogu ilgāku laiku, lai veiktu divas citas funkcijas:

- turiet to nospiestu 3 sekundes līdz brīdim, kad atskan klikšķis: tiek ieslēgts un izslēgts Wi-Fi.
- turiet to nospiestu 10 sekundes līdz brīdim, kad atskan dubults pīkstiens un displejā parādās , lai atiestatītu tīkla akreditācijas datus.

7.7 Pabeigt pēc



Iestatiet šo iespēju kā pēdējo pēc programmas un citu iespēju atlasē — pretējā gadījumā to var atcelt, mainot iestatījumus.

Šī poga ļauj aktivizēt iespēju Pabeigt pēc un, nospiežot skārienu taustiņus **Plus (+ palielināt)** un **Minus (- samazināt)**, ir iespējams izvēlēties programmas darbības beigu laiku. Programmas beigu laiku var atlikt par 1 stunda, pieskaroties pogai **+**. Maksimālais atlikšanas laiks ir 24 stundas. Beigu laiku var samazināt, nospiežot pogu **-**, līdz vērtība ir 0.

Displejā redzams programmas standarta darbības laiks pamišus ar iestatīto programmas beigu laiku (izteikts stundās 0 h). Minimāli atlasāmais laiks atbilst programmas maksimālajam ilgumam noapaļotu stundu izteiksmē (piemēram, ja cikla ilgums ir 3 h 15 min, tad minimāli atlasāmais laiks ir 4 h).

Pēc programmas darbības sākuma durvis ir bloķētas un ierīce uzsāk fāzi ProSense. Kad ir pabeigta veļas svāra noteikšana, displejā mirgo darbības fāzes ikona un laika atskaite tiek veikta ar stundas soli, bet pēdējās stundas laikā — ar 1 minūtes soli.

7.8 Starts/pauze

Pieskarieties taustiņam Starts/pauze , lai iedarbinātu, nopauzētu ierīci vai pārtrauktu ieslēgto programmu.

7.9 Tvaiks plus

Šī iespēja pievieno tvaika fāzi, pēc kuras mazgāšanas programmas beigās seko īsa pretburzīšanās fāze.

Tvaika fāze samazina auduma burzīšanos un atvieglo tā gludināšanu.

Iespēja Tvaiks plus sasniedz labus rezultātus ar mazu veļas daudzumu, jo tvaiks labāk iekļūst veļā, ja ir vairāk brīvas vietas. Tāpēc šai programmai maksimālais veļas daudzums ar šo iespēju ir 2 kg (apmēram 8–10 krekli).



Iestatot iespēju Tvaiks plus, displejā redzamais maksimālais veļas daudzums samazinās līdz 2 kg, un programma tiek atbilstoši pielāgota.

Tvaika fāzes laikā displejā mirgo indikators .



Šī iespēja var ietekmēt programmas darbības ilgumu.

Kad programma apstājas, displejā redzama nulle , indikators  paliek ieslēgts.

Sākoties k roku izlīdzināšanas fāze, indikators  mirgo, sdeg LED Starts/pauze . Veļas tīlne veic vienmērīgas kustības aptuveni 30 minūtes, lai saglabātu tvaika sniegtās priekšrocības.

Lai pārtrauktu k roku izlīdzināšanas fāzi, varat veikt turpmāko.

- nospiediet taustiņu Iesl./Izsl.  dažu sekunžu garumā, lai aktivizētu vai deaktivizētu ierīci.
- Programmu pārslēgta iestatīšana citā pozīcijā.

Kad tiek pārtraukta k roku izlīdzināšanas kustības un durvis atbloķējas, ierīce atkārtoti piedāvā iepriekš iestatīto programmu.



Mazgājot mazāku veļas daudzumu, rezultāts būs labāks.

7.10 Papildu skalošana

Izmantojot šo iespēju, varat pievienot atlasītajai mazgāšanas programmai pāris papildu skalošanas ciklus un optimizēt veļas mīkstinātāja sadalījumu un uzlabot auduma mīkstumumu.

Ieteicams lietot, izmantojot auduma mīkstinātāju.

Tas ir noderīgi personām, kurām ir alerģija pret mazgāšanas līdzekļiem, un rajonos ar mīkstu ūdeni.

Šī iespēja palielina programmas ilgumu. Iedegas pogas indikators.

7.11 Laika taupīšana

Ar šo iespēju var samazināt programmas ilgumu.

- Ja jūsu veļa ir vidēji vai nedaudz netīra, ieteicams saīsināt mazgāšanas programmu. Pieskarieties šai pogai **vienu reizi**, lai samazinātu ilgumu.
- Mazgājot mazāku veļas daudzumu, pieskarieties šim taustiņam **divas reizes**, lai iestatītu īpaši ātru programmu. Šādā gadījumā nav iespējams atlasīt 95 °C temperatūru.

Ir ieslēgta pogas diode, un displejs attēlo atlasītās programmas darbības ilgumu.



Šo iespēju var arī izmantot, lai saīsinātu tvaika programmas ilgumu.

7.12 Traipi / Priekšmazgāšana

Piespiediet šo taustiņu vairākkārt, lai aktivizētu vienu no divām iespējām.

Displejā iedegsies attiecīgais indikators.

- **Traipu tīrīšana**
Izvēlieties šo iespēju ļoti netīrai vai vidēji netīrai veļai, izmantojot traipu noņēmēju. Ielejiet nodalījumā  traipu noņēmēju. Traipu noņēmējs tiek iepriekš sajaukts un sasildīts kopā ar mazgāšanas līdzekli, lai tas būtu efektīvāks.



Šī iespēja nav pieejama temperatūrai, kas zemāka par 40 °C.

- **Priekšmazgāšana**
Izmantojiet šo iespēju, lai aktivizētu priekšmazgāšanas fāzi 30 °C temperatūrā pirms mazgāšanas fāzes. Šo iespēju ieteicams izmantot ļoti netīrai veļai, it īpaši, ja tajā atrodamas smiltis, putekli, dubļi un citas cietas daļiņas.



Iespējas var pagarināt programmas ilgumu.



Šīs abas iespējas nevar iestatīt kopā.

7.13 Izgriešana

Iestatot programmu, ierīce automātiski izvēlas noklusējuma izgriešanas ātrumu.

Pieskarieties šim taustiņam vairākkārt, lai:

- **Mainīt veļas izgriešanas ātrumu.**



Displejā redzami tikai izgriešanas ātrumi, kas darbojas ar iestatīto programmu.

- **Aktivizējiet skalošanas pauzes iespēju.**

Pēdējās skalošanas laikā ūdens no veļas mašīnas netiks izsūkņēts, lai pasargātu veļu no krokošanās. Mazgāšanas programmas beigās veļas tilpnē paliek ūdens un pēdējā veļas izgriešanas fāze netiek veikta.

Displejs rāda indikatoru .

Veļas tilpne regulāri griežas, lai samazinātu burzīšanos.

Durvis ir bloķētas. Veļas tilpne regulāri griežas, lai samazinātu burzīšanos. Lai atbloķētu durvis, Jums ir jāizsūkņē no tilpnes ūdens..

Pieskarieties Starts/pauze pogai : ierīce veic veļas izgriešanas fāzi un izsūkņē ūdeni.

- **Aktivizējiet īpaši klušo iespēju.**

Visas veļas izgriešanas fāzes (izgriešana starplaikā un pašās beigās) tiek atceltas, un programmas beigās veļas tilpnē paliek ūdens. Tas palīdz samazināt burzīšanos. Tā kā programma ir ļoti kluša, tā ir piemērota naktī, kad pieejami lētāki enerģijas tarifi. Dažās programmās skalošana tiks veikta, izmantojot lielāku ūdens daudzumu

Displejs rāda indikatoru .

Durvis ir bloķētas. Veļas tilpne regulāri griežas, lai samazinātu burzīšanos. Lai atbloķētu durvis, Jums ir jāizsūkņē no tilpnes ūdens..

Pieskarieties taustiņam Starts/pauze : ierīce veic tikai ūdens izsūkņēšanas fāzi.

- **Bez veļas izgriešanas – – –.**

Iestatiet šo iespēju visu izgriešanas fāžu deaktivizēšanai. Displejā tiek attēlots

indikators – – –. Ierīce veic tikai izvēlētās mazgāšanas programmas ūdens izsūkņēšanas fāzi. Iestatiet šo iespēju ļoti

smalkiem audumiem. Dažām mazgāšanas programmām skalošanas fāze patērē vairāk ūdens.





Ierīce automātiski izsūknē ūdeni pēc aptuveni 18 stundām.

7.14 Temperatūra

Kad izvēlaties mazgāšanas programmu, ierīce automātiski iesaka noklusējuma temperatūru.

Nospiediet šo taustiņu vairākkārt, līdz vēlamā temperatūra parādās displejā.

Kad displejā redzami indikatori  un , ierīce nesilda ūdeni.

8. IESTATĪTIE PARAMETRI

8.1 Ievads



Nospiežot taustiņu kombināciju, **nelieciet** pirkstus uz leju. Apakšējo pogu sensori ir jutīgi un var traucēt jūsu izvēlei.

8.2 Skaņas signāli

Šī ierīce ir aprīkota ar dažādiem skaņas signāliem, kas darbojas, kad:

- aktivizējot ierīci (īpaša īsa melodija);
- izslēdzot ierīci (īpaša īsa melodija);
- pieskaroties taustiņiem (klikšķa skaņa);
- jūs veicat nepareizu izvēli (3 īsi klikšķi);
- programmas darbība ir beigusies (secīgas skaņas, kas dzirdamas aptuveni divu minūšu garumā);
- ierīces darbībā radušies traucējumi (secīgas skaņas, kas dzirdamas aptuveni piecu minūšu garumā).
- Kad ir konstatēts pārmērīgs veļas svars fāzē ProSense (vienreiz atskaņots dubults skaņas signāls).

Lai **ieslēgtu/izslēgtu** šo iespēju, turiet nospiestu pogu  līdz atskan pīkstiens vai dubults pīkstiens.



Izslēdzot šo funkciju, skaņas signāls pārstāj skanēt tikai programmas darbības beigās.

8.3 Bērnu drošības funkcija



Ar šo iespēju Jūs varat neļaut bērniem spēlēties ar vadības paneli.

Lai **ieslēgtu/izslēgtu** šo iespēju, turiet nospiestu taustiņu , līdz **iedegas/nodziest** displejā.

Ierīce pāries uz šīs iespējas izvēli pēc tam, kad to izslēdz.

8.4 Pastāvīgi Papildu skalošana

Iestatot jaunu programmu, šī iespēja pastāvīgi nodrošinās papildu skalošanu, ja tā pieejama izvēlētajam ciklam.



- Lai **aktivizētu/deaktivizētu** šo iespēju, vienlaikus pieskarieties taustiņiem Papildu skalošana  un Laika taupīšana , līdz indikators virs Papildu skalošana pogas un attiecīgās ikonas displejā **iedegas/izdziest**.



Nospiediet pogu Papildu skalošana, lai deaktivizētu funkciju vienā ciklā, nepiemērojot šo izvēli pastāvīgi.

8.5 Darba stundu skaitītājs

Pastāv iespēja aplūkot ierīces kopējo darba stundu skaitu, sākot no pirmās ieslēgšanas reizes. Šī vērtība skaita ciklu darbības laiku (neietver pauzes, atliktā starta laiku). Lai aplūkotu šo rādītāju, veiciet turpmākās darbības.





1. Ieslēdziet ierīci, nospiežot pogu Iesl./Izsl. .
2. Pāris sekundes turiet nospiešanas pogas  un .
3. Pēc 3 sekundēm displejā tiek parādīts kopējais ierīces darbības stundu skaits, piemēram, 1276 stundas, divas (2) sekundes displejā tiek rādīts teksts Hr, divas (2) sekundes — 12 (tūkstoši un simti) un 76 (desmiti un vieni).
4. Lai izietu no šī režīma, nospiediet jebkuru pogu.



Ja procedūra nedarbojas (noildzes vai nepareizas pogu kombinācijas dēļ), izslēdziet ierīci un atkārtojiet secību no sākuma.

8.6 Rūpnīcas noklusējuma iestatījumi

Šī funkcija ļauj atjaunot rūpnīcas noklusējuma iestatījumus. Lai **aktivizētu** šo iespēju, veiciet turpmākās darbības.

1. Ieslēdziet ierīci, nospiežot pogu Iesl./Izsl. .
2. Pāris sekundes turiet nospiešanas pogas   un .
3. Displejā aptuveni 5 sekundes tiks rādīts
- - -.



9. PIRMS PIRMĀS LIETOŠANAS



Uzstādīšanas laikā vai pirms pirmās lietošanas reizes ierīcē var būt redzams ūdens. Tas ir ūdens atlikums pēc rūpnīcā veiktās pilnās darbības pārbaudes, kuras mērķis ir nodrošināt, ka ierīce tiek piegādātam klientam nevainojamā darba kārtībā, un par to nav jāsatraucas.

1. Pārlicinieties, ka visas transportēšanai paredzētās skrūves ir izņemtas no ierīces.
2. Pārlicinieties, ka ir pieejama elektroenerģijas padeve un ir atvērts ūdens krāns.
3. Pārlicinieties, ka nodaļumā, kas ir atzīmēts ar  ^{Salt}, ir iepildīts sāls, un iestatiet

pareizu ūdens cietības līmeni. Skatiet sadaļu „Ūdens cietības pakāpes iestatīšana”.

4. Ielejiet 2 litrus ūdens mazgāšanas līdzekļa nodaļumā, kas apzīmēts ar . Šī darbība aktivizē ūdens aizplūdes sistēmu.
 5. Ielejiet nelielu mazgāšanas līdzekļa daudzumu nodaļumā, kas apzīmēts ar .
 6. Iestatiet un sāciet kokvilnas mazgāšanas programmu ar augstāko temperatūru, neievietojot veļas tīlnē veļu.
- Šādi no cilindra un veļas tīlpnes tiek iztīrīti visi iespējamie netīrumi.

10. ŪDENS MĪKSTINĀTĀJS (SOFT WATER)

10.1 Ievads

Ūdens satur raupjas minerālvielas. Jo augstāks ir šo minerālvielu saturs ūdenī, jo tas ir cietāks.

Ciets ūdens var samazināt mazgāšanas līdzekļa efektivitāti; samazināt audumu

mīkstumumu un veicināt apģērbu saraušanos un krāsas izbalēšanu.

Šī ierīce ir aprīkota ar ūdens mīkstinātāju, kas spēj nodrošināt pareizo ūdens mīkstināšanas līmeni, lai saglabātu audumu viengabalainību, krāsu spilgtumu un nodrošinātu labu

mazgāšanas veiktspēju pie zemas temperatūras.

Ūdens mīkstinātājs jāneregulē atbilstoši jūsu ūdensvada ūdens cietības pakāpei. Pareizais iestatījums ļauj panākt labākos mazgāšanas rezultātus un maksimālu apģērba aizsardzību.

Lai pareizi iestatītu ūdens mīkstinātāju, skatiet sadaļu "Kā iestatīt ūdens cietības līmeni".

10.2 Kā iestatīt ūdens cietības pakāpi

Ierīce ļauj jums izvēlēties vienu no 7 līmeņiem atbilstoši 7 dažādām ūdens cietības pakāpēm.

Atkarībā no valsts, ūdens cietība tiek izteikta ekvivalentos mēros: piem., franču grādos (°f), vācu grādos (°d), angļu grādos (°e), mmol/l un ppm.

Ja nepieciešams, sazinieties ar vietējo pašvaldību, lai uzzinātu ūdens cietības pakāpi savā apgabalā.

Noskaidrojiet pareizo pakāpi tabulā "Ūdens cietības pakāpes".

Lai iestatītu ūdens mīkstinātāja pakāpi:

1. Lai ieslēgtu ierīci, dažu sekundes turiet nospiestu taustiņu **lesl./lzlsl..**
2. Uzgaidiet apmēram 10 sekundes, kamēr notiek ierīces iekšējā testēšana.
3. Pieskarieties vienlaicīgi Izgriešana un Temperatūra taustiņiem (skarot divus taustiņus vienlaicīgi, kā parādīts nākamajā zīmējumā) vairākas sekundes, kamēr displejs parāda pakāpi pēc noklusējuma **C04** un iedegas  indikators. Tas nozīmē, ka ūdens mīkstinātājs ir aktīvs tikai mazgāšanas laikā.

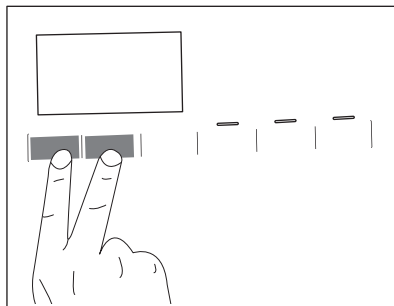

4. Vairākkārt pieskarieties Izgriešana taustiņam (no **C01** līdz **C07**).
5. Pieskarieties pogai Starts/pauze, lai apstiprinātu savu izvēli un izietu no izvēlnes.

Kā iestatīt ūdens mīkstinātāju arī skalošanas fāzes laikā

Rūpnīcas iestatījumi ļauj mīkstināt ūdeni tikai mazgāšanas fāzes laikā. Šis iestatījums ir piemērots lielākajai daļai gadījumu; Taču, ja krāna ūdens ir īpaši ciets (**C06** un **C07** līmeņi), mēs iesakām iestatīt ūdens mīkstināšanu arī skalošanas fāzei, lai saglabātu audumu mīkstumumu.

Kad esat atvēris izvēlni, nospiežot pogas Izgriešana un Temperatūra:

1. Pieskarieties taustiņam Temperatūra.  izdziest.





Šis iestatījums palielina sāls patēriņu.

2. Pieskarieties pogai Starts/pauze, lai apstiprinātu savu izvēli un izietu no izvēlnes.

Kā deaktivizēt ūdens mīkstinātāju

Kad esat atvēris izvēlni, nospiežot pogas Izgriešana un Temperatūra:

1. Pieskaroties Temperatūra taustiņam divas reizes, ūdens mīkstinātājs tiek izslēgts pilnībā. Indikators  un  nodzīst un **OFF** parādās displejā.
2. Pieskarieties pogai Starts/pauze, lai apstiprinātu savu izvēli un izietu no izvēlnes.

Ūdens cietības pakāpes

| Pakāpes | Ūdens cietības diapazons | | | | |
|-------------------|--------------------------|----------------------|-----------------------|-----------|-----------|
| | °f (franču pakāpēs) | °d (vācu pakāpēs) | °e (angļu pakāpēs) | mmol/l | ppm |
| C01 | ≤5 | ≤3 | ≤4 | ≤0,5 | ≤ 50 |
| C02 | 6 - 13 | 4 - 7 | 5 - 9 | 0.6 - 1.3 | 60 - 130 |
| C03 | 14 - 21 | 8 - 11 | 10 -15 | 1.4 - 2.1 | 140 - 210 |
| C04 ¹⁾ | 22 - 29 | 12 - 16 | 16 - 20 | 2.2 - 2.9 | 220 - 290 |
| C05 | 30 - 37 | 17 - 20 | 21 - 26 | 3.0 - 3.7 | 300 - 370 |
| C06 | 38 - 45 | 21 -25 | 27 - 32 | 3.8 - 4.5 | 380 - 450 |
| C07 | ≥46 | ≥26 | ≥33 | ≥4,6 | ≥460 |

1) Rūpnīcas iestatījums, kas piemērots lielākajai daļai gadījumu.

10.3 Sāls iebēršana

Ūdens mīkstināšanas funkcija darbojas, izmantojot ierīcē esošus īpašus sveķus.

Lai reģenerētu sveķus un sagatavotu tos ūdens mīkstināšanai, iebēriet nodaļījumā

specializēto :

1. Atveriet mazgāšanas līdzekļa dozatoru.

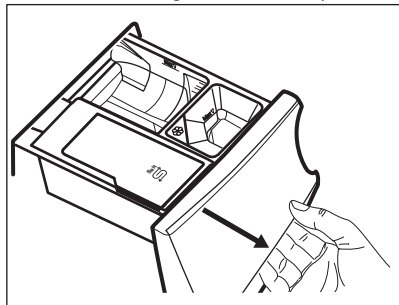

2. Atveriet nodaļījumu .

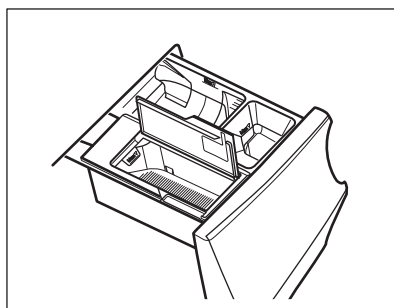

3. Iebēriet specializēto sāli.

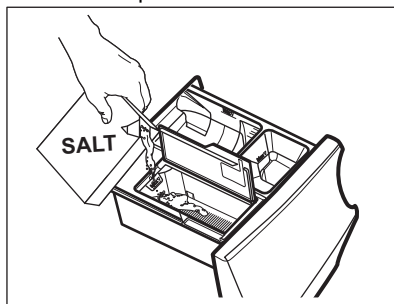

4. Aizveriet sāls nodaļījumu un mazgāšanas līdzekļa dozatoru.



Regulāri pārbaudiet, vai pietiek sāls.

Nodalījumā ^{Salt} S ietilpst aptuveni 600 g sāls, kas ir pietiekoši aptuveni diviem mēnešiem, ja ir iestatīts noklusējuma ūdens cietības līmenis (C04) un ūdens mīkstinātājs tiek aktivizēts tikai mazgāšanas fāzes laikā. Atšķirīgs ūdens cietības līmenis vai iestatījums var palielināt vai samazināt specializētā sāls patēriņa apjomu. Skatiet „Kā iestatīt ūdens cietības līmeni” un „Kā iestatīt ūdens mīkstinātāju arī skalošanas fāzes laikā”.

Displejs rāda indikatoru ^{Salt} S, kad nodalījums ^{Salt} S ir jāuzpilda ar sāli pat tad, ja tajā vēl ir atlicis nedaudz sāls.

BRĪDINĀJUMS!

Ieberiet sāli vienīgi nodalījumā ^{Salt} S.

BRĪDINĀJUMS!

Nodalījumā neberiet neko citu, kā vienīgi sāli ^{Salt} S. Ja šajā nodalījumā nejauši ir ticis iepildīts cits mazgāšanas līdzeklis/ papildlīdzeklis, skatiet „Mazgāšanas līdzekļa un citu piedevu iztīrīšana no sāls nodalījuma” nodaļā „Traucējummeklēšana”.



Lietojiet vienīgi trauku mazgājamajām mašīnām un/vai veļas mazgājamajām mašīnām paredzēto specializēto sāli. Īsto sāli var pasūtīt tīmekļa vietnē!
Citi sāls veidi ir mazāk efektīvi un ar laiku var neatgriezeniski sabojāt ūdens mīkstināšanas tehnoloģiju.

BRĪDINĀJUMS!

Nelietojiet smalko sāli!



Ierīce pilnībā sasniedz savu potenciālu ar sāli. Sāls uzpilde saskaņā ar ierīces norādījumiem nodrošina ūdens mīkstināšanas sistēmas efektīvu darbību. Ja ilgstoši lietojat ierīci bez specializētās sāls, kad sāls atkal ir uzpildīta, ūdens mīkstināšanas funkcija tiek pilnībā atjaunota pēc dažiem garajiem mazgāšanas cikliem.

10.4 Ūdens mīkstinātāja reģenerācija

Pēc dažiem cikliem ierīcei var būt nepieciešams reģenerēt ūdens mīkstinātāju.

Reģenerācijas process tiek nodrošināts automātiski, bieži darbinot tādas programmas kā Kokvilna un Sintētika, pat ja programmas ilgums tiek ierobežots, vienu reizi pieskaroties pogai Laika taupīšana, ja ierīce ir aprīkota ar to.

Citas programmas var veikt reģenerācijas procesu automātiski, ja to atļauj iestatījumi un apstākļi.



Ja parasti izmantojat ļoti īsus ciklus, reģenerācijas process var nenotikt: var redzēt, ka sāls nav izmantota, jo tā tiek patērēta tikai reģenerācijas fāzē. Lai nodrošinātu reģenerācijas procesu, **reizi nedēļā vai vismaz reizi divās nedēļās palaidiet programmu Kokvilna vai Sintētika.**

11. PROGRAMMAS

11.1 Lietotne un papildu slēptās programmas

Mūsu lietotne sniedz **plašu izvēli ar papildu slēptām programmām**. Izveidojiet savienojumu ar lietotni un varēsiet izvēlēties programmu, kuras visvairāk atbilst jūsu vajadzībām.

Varat arī saglabāt atmiņā jebkurus slēptos ciklus izlases programmu  pozīcijās. Lai izvēlētos programmu tieši no ierīces, skatiet punktu "Izlases programmas" sadaļā "Centrālā pogas un taustiņi".



Programmu nosaukumi var mainīties atkarībā no tirgus prasībām bez iepriekšēja brīdinājuma.

Lietotnē varat atrast pilnu aprakstu katrai programmai.

| | | | |
|---|---|---|--|
| Sporta apģērbs Ikdienišķais treniņtērps Dūnu jakas Futbola/regbija apģērbs Slēpošanas apģērbs Skriešanas apavi | Gultas veļa Aizkari Spilvens Dvieļi Sega Apģērbs ar mājdzīvnieku spalvām | Džinsi Zīds Zīdaiņu apģērbi Lins Krekli Tvaiks - Kašmirs | Mašīnas tīrīšana 1 vienības ātrā mazgāšana Pretalerģisks tvaiks Viegli gludināt |
|---|---|---|--|







11.2 Programmu tabula



Programmas ir aprakstītas šajā tabulā atbilstīgi to izvietojuma kārtībai uz izvēles slēdža — no augšas uz apakšu.

Mazgāšanas programmas





| Programma | Programmas apraksts |
|---|---|
| AbsoluteWash 49min | Kokvilnas un jaukti sintētikas audumi. Labi piemērota ikdienas veļas mazgāšanai īsā laikā, labākai apģērba saudzēšanai un labiem tīrīšanas rezultātiem jau pie 30 °C. |
| Eco 40-60 | Zema elektroenerģijas patēriņa cikls kokvilnas izstrādājumiem. Samazina temperatūru un pagarina darbības laiku labu mazgāšanas rezultātu iegūšanai. |
| Kokvilna | Balti un krāsaini kokvilnas izstrādājumi. Ideāli piemērots vidēji netīrai un ļoti netīrai veļai. |
| Sintētika | Sintētikas vai jauktu audumu izstrādājumi. Vidēji netīri. |
| Smalkā veļa | Smalki audumi, piemēram, akrils, viskoze un jaukta veida audumi, kam nepieciešama saudzīgāka mazgāšana. Vidēji netīri. |
|  Vilna | Apģērbi ar kopšanas simbolu "mazgāt ar rokām" ¹⁾ . |

| Programma | Programmas apraksts |
|--|---|
| <p>20 min. - 3 kg</p> <p> Tvaiks</p> | <p>Viegli netīri vai vienreiz valkāti kokvilnas un sintētiskas izstrādājumi.</p> <p>Kokvilnas, sintētiskas un jauktu audumu izstrādājumi. Īpašs tvaika cikls bez mazgāšanas, kuru var izmantot, lai sagatavotu izžāvētu veļu gludināšanai vai atsvaidzinātu vienreiz valkātu veļu. Šī programma novērš veļas burzīšanos un smakas, kā arī atslābina šķiedras. Nelietojiet mazgāšanas līdzekļus.</p> <p>Kad ierīce pabeigusi darbību, ātri izņemiet veļu no tilpnes.²⁾ Nepieciešamības gadījumā izfīriet traipus, attiecīgajās apģērba vietās izmantojot traipu tīrītāju. Tvaika programma neveic higiēniskās kopšanas ciklu. Neizmantojiet tvaika programmu šādiem apģērba veidiem:</p> <ul style="list-style-type: none"> • apģērbi, kas nav piemēroti žāvēšanai veļas žāvētājā; • apģērbi, kuru kopšanas etiķetē ir norādīts "Tikai ķīmiskā tīrīšana". |
| <p> Virsdrēbes</p> | <div data-bbox="372 491 1028 595" style="border: 1px solid black; padding: 5px;"> <p> Nelietojiet auduma mīkstinātāju un rūpējieties par to, lai mazgāšanas līdzekļa dozatorā nebūtu veļas mīkstinātāja atlieku.</p> </div> <p>Āra apģērbs, tehniskais, sporta apģērbs, ūdensnecaurļaidīgas un gaisu caurlaidīgas jakas, vējjakas ar izņemamu vilnas vai iekšējo silto oderi. Ieteicamais tilpnē ievietojamais veļas daudzums ir 2.0 kg.</p> <p>Šo programmu var arī lietot ūdensnecaurļaidības atjaunošanai. Tā ir īpaši paredzēta aģerbu ar hidrofobu pārklājumu apstrādei. Lai veiktu šo ūdensnecaurļaidības atjaunošanas ciklu, rīkojieties šādi:</p> <ul style="list-style-type: none"> • Iepildiet nodalījumā mazgāšanas līdzekli . • Iepildiet īpašu ūdensnecaurļaidības atjaunošanas līdzekli veļas mīkstinātāja dozatorā . • Samaziniet tilpnē ievietoto veļas daudzumu līdz 1.0 kg. <div data-bbox="372 874 1028 1026" style="border: 1px solid black; padding: 5px;"> <p> Lai vēl vairāk uzlabotu ūdensnecaurļaidības atjaunošanas darbību, žāvējiet veļu žāvētājā, iestatot žāvēšanas programmu Virsdrēbes (ja tā ir pieejama un ja apģērba kopšanas etiķetē ir norādīts, ka to drīkst žāvēt žāvētājā).</p> </div> |
| <p> Higiēna</p> | <p>Balta kokvilnas veļa. Šī augstas efektivitātes mazgāšanas programma, kas apvienota ar tvaikiem, likvidē vairāk nekā 99,99 % baktēriju un vīrusu³⁾ mazgāšanas laikā uzturot temperatūru virs 60 °C; tvaika fāze nodrošina papildu iedarbību uz šķiedrām; uzlabotā skalošanas fāze nodrošina pienācīgu veļas mazgājamā līdzekļa un mikroorganismu likvidēšanu. Šī programma nodrošina arī ziedputekšņu/alergēnu pienācīgu likvidēšanu.</p> |
| <p>Skalošana</p> | <p>Visi audumi, izņemot vilnas izstrādājumus un smalkveļu. Programma veļas skalošanai un izgriešanai. Noklusējuma veļas izgriešanas ātrums ir kokvilnas izstrādājumu programmām paredzētais ātrums. Samaziniet veļas izgriešanas ātrumu atbilstoši veļas veidam. Nepieciešamības gadījumā iestatiet iespēju Papildu skalošana, lai palielinātu skalošanas reīžu skaitu. Atlasot zemu veļas izgriešanas ātrumu, ierīce veic saudzīgu skalošanu un īslaicīgu izgriešanu.</p> |

| Programma | Programmas apraksts |
|-----------------------------|--|
| Izgiešana/Ūdens izsūkņēšana | Veļas izgiešana un ūdens izsūkņēšana no veļas tīlpnes. Visi audumi, izņemot vilnas un smalkos audumus. |

- Šī cikla laikā veļas tīlpne griežas lēnām, lai nodrošinātu saudzīgu mazgāšanu. Var šķīst, ka veļas tīlpne negriežas vai negriežas pietiekami, bet tas ir normāli šai programmai.
- Lestatot tvaika programmu izžāvētai veļai, cikla beigās veļa var būt mitra. Žāvējiet drēbes 10 minūtes izkarinātas uz veļas auklas. Šī programma nelikvidē īpaši intensīvus, nepatīkamus aromātus.
- Pārbaudīta pret zeltaino stafilokoku (*Staphylococcus aureus*), enterokokiem (*Enterococcus faecium*), raugveida sēnītēm (*Candida albicans*), baktēriju *Pseudomonas aeruginosa* un MS2 bakteriofāgu ārējā pārbaudē, kuru 2021. gadā veica uzņēmums "Swisstest Testmaterialien AG" (pārbaudes ziņojuma nr. 202120117),

Programmas temperatūra, maksimālais veļas izgiešanas ātrums un maksimālais veļas daudzums

| Programma | Noklusējuma temperatūra Temperatūras diapazons | Atsauces veļas izgiešanas ātrums Veļas izgiešanas ātruma diapazons | Maksimālais veļas daudzums |
|--|---|---|--|
| AbsoluteWash 49min | 30 °C 60 °C – 30 °C | 1400 apgr./min – 400 apgr./min | 5.0 kg |
| Eco 40-60 | 1) 2) | 1400 apgr./min 1400 apgr./min – 400 apgr./min | 10.0 kg |
| Kokvilna | 40 °C 95 °C – auksts | 1400 apgr./min 1400 apgr./min – 400 apgr./min | 10.0 kg |
| Sintētika | 30 °C 60 °C – auksts | 1200 apgr./min 1200 apgr./min – 400 apgr./min | 4.0 kg |
| Smalkā veļa | 30 °C 40 °C – auksts | 800 apgr./min 1200 apgr./min – 400 apgr./min | 2.0 kg |
|  Vilna | 40 °C 40 °C – auksts | 1200 apgr./min 1200 apgr./min – 400 apgr./min | 2.0 kg |
| 20 min. - 3 kg | 30 °C 40 °C – 30 °C | 1200 apgr./min 1400 apgr./min – 400 apgr./min | 3.0 kg |
|  Tvaiks | - | - | 1.0 kg |
|  Virsdrēbes | 30 °C 40 °C – auksts | 1200 apgr./min 1200 apgr./min – 400 apgr./min | 2.0 kg ³⁾ 1.0 kg ⁴⁾ |
|  Higiēna | 60 °C | 1400 apgr./min 1400 apgr./min – 400 apgr./min | 10.0 kg |

| Programma | Noklusējuma temperatūra Temperatūras diapazons | Atsauces veļas iz griešanas ātrums Veļas iz griešanas ātruma diapazons | Maksimālais veļas daudzums |
|------------------------------|---|---|----------------------------|
| Skalošana | - | 1400 apgr./min 1400 apgr./min – 400 apgr./min | 10.0 kg |
| Izgriešana/Ūdens izsūkņēšana | - | 1400 apgr./min 1400 apgr./min – 400 apgr./min | 10.0 kg |

1) Saskaņā ar Eiropas Komisijas regulu ES 2019/2023 šī programma 40 °C temperatūrā vienā ciklā ļauj izmazgāt vidēji netīru kokvilnas veļu, kuru drīkst mazgāt 40 °C vai 60 °C temperatūrā.



Veļas sasniegto temperatūru, programmas darbības ilgumu un citus datus skatiet nodaļā "Patēriņa vērtības". Visefektīvākās programmas energopatēriņa ziņā parasti ir tās, kas darbojas ar zemākā temperatūrā un ilgāku laiku.

- 2) Šīs programmas temperatūra nav redzama displejā un tiek iestatīta automātiski.
- 3) Mazgāšanas programma.
- 4) Mazgāšanas programma un ūdensnecauraidības atjaunošanas fāze.

11.3 Tvaiks programmas

Programmas Tvaiks var izmantot veļas burzījumu un smaržas samazināšani (piemēram, kokvilnai, sintētikai, jauktiem materiāliem, ieskaitot smalkus audumus), ja tā ir tikai jāatsvaicina, īsā laikā bez mazgāšanas.

Auduma šķiedras tiek relaksētas un pēc tam gludināšana ir vieglāka. Kad cikls ir pabeigts, ātri izņemiet veļu no tilpnes.

Cikla ilgumu var samazināt līdz 15 minūtēm, izmantojot iespēju Laika taupīšana .

NEIESTATIET šo režīmu turpmāk minētajiem veļas veidiem.

- apģērbi, kas nav piemēroti žāvēšanai veļas žāvētājā;
- apģērbi, kuru kopšanas etiķetē ir norādīts "Tikai ķīmiskā tīrīšana".



Nelietojiet mazgāšanas līdzekļus! Programmas Tvaiks nenoņem īpaši stipras smaržas un neveic higiēnas ciklu. Pēc apstrādes ar tvaiku veļa var būt mikla. Izkariniet veļu uz pāris minūtēm.

Aromāts (AEG Steam Fragrance)

AEG Steam Fragrance ļauj atsvaidzināt pat smalkveļu, izlīdzināt burzījumus un piešķirot svaigumu ar maigu aromātu, kas ekskluzīvi izstrādāts **AEG**. Atsvaidzinot veļu ar tvaiku, nevis veicot pilnus mazgāšanas ciklus, apģērbs būs ilgāk izskatīgs un patīkams. Droši varat izmantot aromātu ar programmām Cashmere (Kašmirs) un Steam (Tvaiks), ja tās ir pieejamas, smalkiem audumiem, piemēram, kašmiram un vilnai. Apstrādājot mazāku veļas daudzumu, samaziniet aromāta devu un cikla ilgumu: tikai 15 minūtēs jūsu drēbes atkal būs kā tikko izmazgātas.

Uzmanīgi izlasiet aromāta komplektācijā iekļautās instrukcijas.

NEMĒGINIET:

- žāvēt veļas žāvētāja apģērbus, kas apstrādāti ar smaržvielu. Tā izgaros;
- izmantot smaržvielu citiem mērķiem, kas šeit nav norādīti;
- izmantot smaržvielu jauniem apģērbiem. Jauns apģērbs var saturēt apstrādes līdzekļu atliekas, kas nav saderīgas ar smaržvielu.



Aromāts ir pieejams **AEG** tīmekļa veikalā vai pie oficiālā izplatītāja.

11.4 Woolmark Premium Wool Care - Zaļš



Uzņēmums "Woolmark Company" ir pārbaudījis šīs mašīnas vilnas mazgāšanas programmu un atzinis to par piemērotu vilnu saturošu apģērbu, kuriem uz etiķetes norādīts, ka tie "jāmazgā ar rokām", mazgāšanai ar nosacījumu, ka šie izstrādājumi tiek mazgāti saskaņā ar norādēm uz apģērbu etiķetēm un veļas mašīnas ražotāja norādījumiem.
M1361

11.5 Iespēju saderība ar programmām



Izjūpielādējot LIETOTNI, ir pieejamas papildu programmas un iestatījumi.

| | AbsoluteWash 49min | Eco 40-60 | Kokvilna | Sintētika | Smalkā veļa | Vilna | 20 min. - 3 kg | Tvaiks | Virsdrēbes | Higiēna | Skalošana | Izgriešana/Ūdens izsūkņēšana |
|------------------------|--------------------|-----------|----------|-----------|-------------|-------|----------------|--------|------------|---------|-----------|------------------------------|
| Izgriešana | ■ | ■ | ■ | ■ | ■ | ■ | ■ | ■ | ■ | ■ | ■ | ■ |
| Skalošanas aizturēšana | ■ | ■ | ■ | ■ | ■ | ■ | ■ | ■ | ■ | ■ | ■ | ■ |
| Ļoti klusa | | | ■ | ■ | ■ | | | | | | | |

| | | | | | | | | | | | |
|--------------------|-----------|----------|-----------|-------------|-------|----------------|--------|------------|---------|-----------|------------------------------|
| AbsoluteWash 49min | Eco 40-60 | Kokvilna | Sintētika | Smalkā veļa | Vilna | 20 min. - 3 kg | Tvaiks | Virsdrēbes | Higiēna | Skalošana | Izgriešana/Ūdens izsūkņēšana |
|--------------------|-----------|----------|-----------|-------------|-------|----------------|--------|------------|---------|-----------|------------------------------|

Bez veļas izgriešanas ■ 1)

 Traipu tīrīšana 2) ■ ■ ■

 Priekšmazgāšana ■ ■

 Laika taupīšana 3) ■ ■ ■ ■

 Papildu skalošana ■ ■ ■ ■ ■ ■ ■ ■ ■ ■

 Tvaiks plus 2) ■ ■ ■ ■ ■ ■ ■ ■ ■ ■

 Pabeigt pēc ■ ■ ■ ■ ■ ■ ■ ■ ■ ■ ■

- 1) Iestatot iespēju Bez veļas izgriešanas, ierīce veic tikai ūdens izsūkņēšanu.
- 2) Šī iespēja nav pieejama temperatūrai, kas zemāka par 40 °C.
- 3) Iestatot visīsāko darbības ilgumu, iesakām samazināt mazgājamās veļas daudzumu. Ierīcē var ievietot arī maksimālo veļas daudzumu, taču tas pasliktinās mazgāšanas rezultātu.

Mazgāšanas programmām piemēroti veļas mazgāšanas līdzekļi

| Programma | Universāls veļas mazgāšanas pulveris 1) | Šķidrās universālais mazgāšanas līdzeklis | Šķidrās mazgāšanas līdzeklis krāsainiem audumiem | Smalkveļa, vilnas izstrādājumi | Īpašs |
|--------------------|---|---|--|--------------------------------|-------|
| AbsoluteWash 49min | -- | ▲ | ▲ | -- | -- |
| Eco 40-60 | ▲ | ▲ | ▲ | -- | -- |

| Programma | Universāls veļas mazgāšanas pulveris ¹⁾ | Šķidrās universālais mazgāšanas līdzeklis | Šķidrās mazgāšanas līdzeklis krāsainiem audumiem | Smalkveļa, vilnas izstrādājumi | Īpašs |
|----------------|--|---|--|--------------------------------|-------|
| Kokvilna | ▲ | ▲ | ▲ | -- | -- |
| Sintētika | ▲ | ▲ | ▲ | -- | -- |
| Smalkā veļa | -- | -- | -- | ▲ | ▲ |
| Vilna | -- | -- | -- | ▲ | ▲ |
| 20 min. - 3 kg | -- | ▲ | ▲ | -- | -- |
| Virsrēbes | -- | -- | -- | ▲ | ▲ |
| Higiēna | ▲ | ▲ | -- | -- | ▲ |

1) Temperatūrā, kas pārsniedz 60 °C, ieteicams lietot pulverveida mazgāšanas līdzekli.

▲ = ieteicams

-- = nav ieteicams

12. 📶 WI-FI — SAVIENOJUMA IESTATĪŠANA

Šī sadaļa apraksta, kā pieslēgt viedierīci Wi-Fi tīklam un savienot to ar mobilajām ierīcēm.

Ar šīs funkcijas palīdzību varat saņemt paziņojumus, uzraudzīt un pārvaldīt savu ierīci no mobilās ierīces.

Wi-Fi funkcija kā rūpnīcas noklusējuma iestatījums ir izslēgta.

Lai pieslēgtu ierīci, kas ļaus jums baudīt pilnu funkciju un pakalpojumu klāstu, jums nepieciešams:

- bezvadu tīkls mājās ar iespējotu interneta pieslēgumu;
- bezvadu tīklam pieslēgta mobilā ierīce.

Wi-Fi moduļa parametri

| | |
|------------------------|----------------------------------|
| Frekvence | 2,412 – 2,472 GHz Eiropas tirgum |
| Protokols | IEEE 802.11b/g/n |
| Maksimālā jauda | <20 dBm |
| Šifrēšana | WPA, WPA2, WPA3 |

12.1 QR kods uz tehnisko datu plāksnītes

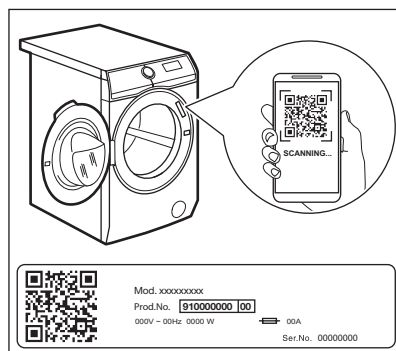

QR kodu var izmantot divos veidos:

- Noskenējiet QR kodu ar iebūvēto kameras lietotni, lai lietotņu veikalā lejupeļādētu mūsu lietotni savā viedierīcē, un veiciet norādītās darbības.
- Savienojuma izveidošana starp ierīci un viedierīci procesa vienkāršošanai. Noskenējiet QR kodu, izmantojot mūsu lietotnē integrēto QR kodu skeneri.

12.2 App instalēšana un konfigurēšana





App ļauj jums kontrolēt jūsu veļas mazgāšanu ar mobilo ierīci. Tajā ir daudz programmu, noderīgas funkcijas un īpaši Jūsu ierīcei paredzēta produkta informācija. Tā ir personalizētu veļas kopšana – viss no Jūsu mobilās ierīces.

Izveidojot ierīces savienojumu ar lietotni, stāviet ar mobilo ierīci tās tuvumā.

Pārliecinieties, ka mobilā ierīce ir savienota ar bezvadu tīklu.

1. Dodieties savā ierīcē uz App Store vai noskenējiet QR kodu (*sk. rindkopu "QR kods uz ražotāja plāksnītes"*).
2. Lejupielādējiet un instalējiet mūsu lietotni.
3. Startējiet lietotni. Izvēlieties valsti un valodu un pierakstieties ar savu e-pasta adresi un paroli. Ja jums nav konta, izveidojiet jaunu, izpildot App sniegtos norādījumus.
4. Iekārtas reģistrēšanai un konfigurēšanai izpildiet lietotnē sniegtos norādījumus.

12.3 Ierīces bezvadu savienojuma konfigurēšana

1. Lai ieslēgtu ierīci, dažu sekunžu garumā turiet nospiestu taustiņu Iesl./Izsl. ①. Pirms turpināt bezvadu savienojuma konfigurēšanu, nogaidiet aptuveni 10 sekundes.
2. Izvēlieties programmu, pagriežot programmu izvēles regulatoru.
3. Vienlaikus turiet nospiestu pogu Attālināts starts , līdz atskan klikšķis. Atlaidiet pogu. Displejā uz 5 sekundēm parādās , un sāk mirgot indikators . Bezvadu modulis sāk aktivizēties.



Pārliecinieties, ka jūsu lietotne ir gatava savienojumam.

4. Pēc aptuveni 10 sekundēm displejā parādās  (**Piekļuves punkts**).



Piekļuves punkts būs atvērts aptuveni 5 minūtes.

5. Konfigurējiet App savā viedierīcē un izpildiet norādījumus, lai pieslēgtu ierīci Wi-Fi tīklam.
6. Ja pieslēgums ir konfigurēts, kad programmas informācijas ekrāns atkal būs redzams, displejā parādīsies indikators .



Katru reizi, kad ieslēgsiet ierīci, tai būs nepieciešamas aptuveni 10 sekundes, lai automātiski pieslēgtos pie tīkla. Kad indikators  pārstāj mirgot, savienojums ir izveidots.

Lai izslēgtu bezvadu savienojumu, nospiediet un turiet pogu Attālināts starts 

dažas sekundes, līdz atskan pirmais skaņas signāls. Atlaidiet pogu. Displejā uz

5 sekundēm parādās **OFF**.



Ja jūs izslēdzat un atkal ieslēdzat ierīci, bezvadu savienojums automātiski izslēgsies.

Lai dzēstu bezvadu akreditācijas datus, pāris sekundes turiet nospiestu pogu

Attālināts starts , līdz atskan otrais skaņas signāls: Displejā uz pāris sekundēm parādās

12.4 Attālinātā ieslēgšana

Attālinātā palaišana ļauj aktivizēt ciklu, izmantojot tālvadību.





Tālvadība ieslēdzas automātiski, kad piespiežat taustiņu Starts/pauze , lai aktivizētu programmu, taču mazgāšanas programmu iespējams ieslēgt arī attālināti. Funkcija ir izslēgta, kad durvis ir atvērtas.

Jūs varat aktivizēt attālināto ieslēgšanu, kad ir instalēta lietotne un izveidots bezvadu savienojums, turpmāk izklāstītajā veidā.

1. Pieskarieties pogai Attālināts starts . Displejā dažas sekundes mirgo indikators **APP**.





2. Pieskarieties pogai Starts/pauze , lai aktivizētu attālināto palaišanu, pirms indikators **APP** pārstāj mirgot.

Indikatoru  un  parādās programmas kopsavilkuma ekrānā, un durvis ir slēgtas. Tagad varat aktivizēt programmu attālināti.



Pieskaroties taustiņam Starts/pauze , kad beidz mirgot indikators **APP**, netiek aktivēta Attālināta palaišana, bet sāk darboties iestatītā programma.

Lai noņemtu Attālināto palaišanu,

nospiediet pogu Attālināts starts  un apstipriniet izvēli, nospiežot pogu Starts/pauze .

12.5 Bezvadu atjaunināšana

Lietotne var piedāvāt atjauninājumu jūsu ierīcei.

Ja darbojas kāda programma, lietotne paziņo, ka atjaunināšana sāksies pēc programmas beigām.

Atjaunināšanas laikā ierīce rāda **UPD** displejā.

Neizslēdziet un neatvienojiet ierīci no elektrotīkla atjaunināšanas laikā.

Ierīce būs atkal lietojama pēc atjaunināšanas pabeigšanas, netiks parādīts nekāds paziņojums par veiksmīgu atjaunināšanu.

Ja rodas kļūda, ierīce rāda **ERR** displejā: vienkārši nospiediet jebkuru taustiņu vai pagrieziet regulatoru, lai atgrieztos normālas lietošanas režīmā.

12.6 Wi-Fi vienmēr ieslēgts

Lietotnē ir pieejama funkcija Wi-Fi vienmēr ieslēgts (Wi-Fi Always On).

Šī funkcija nodrošina ierīces pastāvīgu savienojumu ar tīklu pat tad, ja ierīce ir izslēgta.

Indikators  iedegas un izslēdzas ar pārtraukumiem.

Ierīci ir iespējams ieslēgt, nospiežot pogu Iesl./Izsl.  vai izmantojot lietotni.



Funkcija Wi-Fi vienmēr ieslēgts var ietekmēt elektroenerģijas patēriņu.

13. IZMANTOŠANA IKDIENĀ

BRĪDINĀJUMS!

Skatiet sadaļu "Drošība".

13.1 Ierīces aktivizēšana

1. Pievienojiet elektrotīkla vada spraudni elektrotīkla kontaktligzdai.
2. Atveriet ūdens krānu.
3. Lai ieslēgtu ierīci, dažu sekunžu garumā turiet nospiestu taustiņu Iesl./Izsl. .

Atskan īss skaņas signāls. Ierīce automātiski piedāvā noklusējuma programmu. Iedegas attiecīgais indikators.

Displejā redzama noklusējuma programma, Eco 40-60, cikla ilgums, maksimālais veļas daudzums (dažas sekundes), noklusējuma temperatūra, noklusējuma veļas izgriešanas ātrums un programmu veidojošo fāžu indikatori.

13.2 Veļas ievietošana tilpnē

- Atveriet ierīces durvis.
- Izpuriniet drēbes, pirms ievietojat tās ierīcē.
- Ievietojiet veļu tilpnē pa vienam gabalam. Pārliedzinieties, ka tilpnē nav ievietots pārāk daudz veļas.
- Stingri aizveriet durvis.

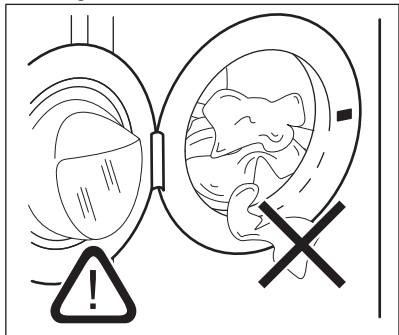

UZMANĪBU!

- Aizveriet ierīces durvis un pārliedzinieties, ka starp tās blīvi un durvīm nav iesprūduši veļa. Šādā gadījumā pastāv ūdens noplūdes vai veļas bojājumu risks.
- Mazgājot stipri eļļainus, taukainus traipus vai izmantojot smaržvielas, var sabojāt ierīces gumijas daļas.

13.3 Mazgāšanas līdzekļa un papildlīdzekļu uzpildīšana



Iesakām nepārsniegt maksimālo norādīto līmeni (**MAX**).

1. Atveriet mazgāšanas līdzekļa dozatoru.

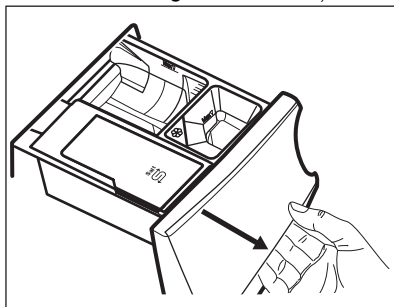

2. Ieberiet nodalījumā veļas pulveri . Ja izmantojat šķidrās mazgāšanas līdzekļus, skatiet sadaļu "Šķidrā mazgāšanas līdzekļa uzpilde".

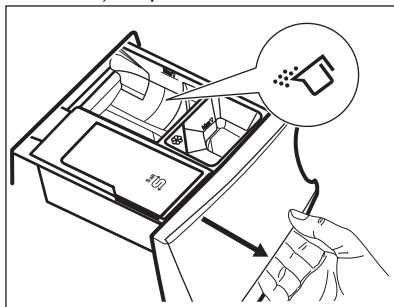

3. Ja vēlaties ielejiet veļas mīkstinātāju nodalījumā .

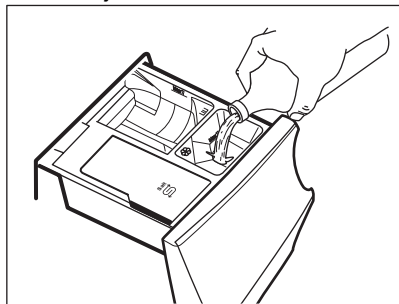

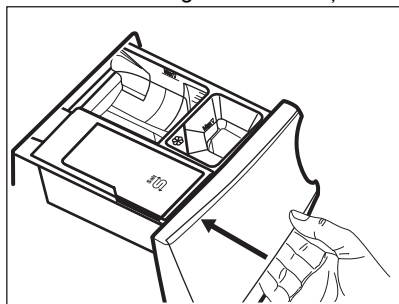

4. Aizveriet mazgāšanas līdzekļa dozatoru.

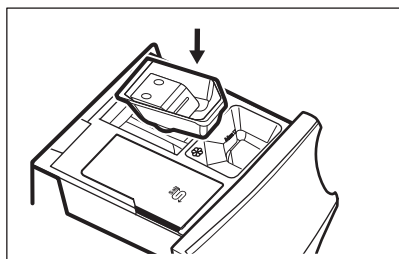

Šķidrā mazgāšanas līdzekļa uzpilde

1. Ievietojiet pareizo šķidrā mazgāšanas līdzekļa tilpni.



2. Ielejiet nodalījumā šķidro mazgāšanas līdzekli .

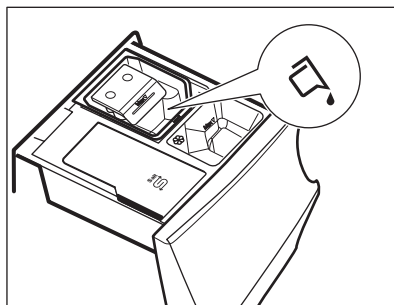

3. Aizveriet mazgāšanas līdzekļa dozatoru.

13.4 Programmas iestatīšana

1. Pagrieziet programmu izvēles pārslēgu izvēlētajā mazgāšanas programmas pozīcijā. Ieslēdzas attiecīgās programmas indikators.

Eco 40-60 ir noklusētā piedāvātā programma, kad ierīce ir ieslēgta; tā ir programma, uz kuru attiecas energomarķējumā norādītā informācija.

Mirgo pogas Starts/pauze  indikators.

Displejā redzams orientējošais programmas ilgums, maksimālā norādītā ielāde programmai (tikai dažas sekundes), noklusējuma temperatūra, noklusējuma veļas izgriešanas ātrums un mazgāšanas fāzes indikatori (kad tādi ir).

2. Lai mainītu temperatūru un/vai veļas izgriešanas ātrumu, nospiediet attiecīgās pogas.
3. Ja vēlaties, iestatiet vienu vai vairākas iespējas, pieskaroties attiecīgajiem taustiņiem. Saistītie indikatori iedegas displeja un norādītā informācija attiecīgi mainās.



Ja izvēle **nav iespējama**, atskan skaņas signāls.

13.5 Programmas sākšana

Pieskaroties taustiņam Starts/pauze , lai ieslēgtu programmu.

Attiecīgais indikators pārtrauc mirgot un turpina degt.



Programma uzsāk darbību, durvis ir bloķētas.

Displejs rāda indikatoru .



Ūdens izsūkņēšanas sūknis darbojas īsu brīdi, pirms ierīcē ieplūst ūdens.

13.6 Programmas palaišana ar iespēju Pabeigt pēc

1. Vairākkārt nospiediet to, līdz displejā redzams vēlamais programmas beigu laiks. Iedegas indikators .
2. Pieskarieties taustiņam Starts/pauze . Veļas tilpne sāk veikt ProSense aprēķinu, ja tas ir paredzēts atlasītajā programmā.
3. Ierīce sāk laika atskaiti līdz programmas beigu laikam, un programma sāk darboties attiecīgajā brīdī, lai pabeigtu darbību šajā iespējā iestatītajā laikā.

Šīs iespējas mainīšana un atcelšana:

1. Izslēdziet ierīci, nospiežot pogu Iesl./Izsl. .
2. Izslēdziet ierīci atkārtoti.
3. Iestatiet programmu atkārtoti.



13.7 Tilpnē ievietotā veļas daudzuma noteikšana ar ProSense



Displejā redzamais programmas ilgums attiecas uz **vidēju/lielu** ievietotās veļas daudzumu.

Ja programma to atbalsta, pēc mazgāšanas programmas iestatīšanas displejā iedegas ikona **ProSense** .

Pēc pieskaršanās pogai Starts/pauze , ProSense uzsāk tilpnē ievietotās veļas svara noteikšanu:

1. Pirmajās 30 sekundēs ierīce nosaka tilpnē ievietotās veļas svaru: mirgo indikators  un laika punkti , veļas tilpne nedaudz rotē.
2. Kad tilpne pārstāj rotēt, displejs attēlo jauno programmas darbības ilgumu, kas var būt īsāks vai garāks atbilstīgi tilpnē ievietotajam veļas sveram. Stabiņu skaits norāda svaru ceturtdaļās (no 1–4; 4

apzīmē pārmērīgu svaru), atkārtoti iedegas maksimāli atļautā veļas daudzuma indikators. Vēl pēc 30 sekundēm ierīce sāk piepildīties ar ūdeni.



Ja veļas tilpnē ievietots **pārmērīga veļas daudzums**, atkārtoti iedegas maksimāli atļautā veļas daudzuma indikators, pastāvīgi mirgojot indikatoram **MAX**. Šādā gadījumā šo 30 sekunžu laikā ir iespējams pazēt ierīces darbību un izņemt lieko veļu. Kad maksimālo svaru pārsniedzošā veļas daļa ir izņemta, pieskarieties taustiņam Starts/pauze , lai atkārtoti iedarbinātu programmu. ProSense fāzi var atkārtot ne vairāk kā trīs reizes (skat. 1. punktu).

Svarīgi! Ja veļas daudzumu nesamazina, mazgāšanas programma atsāk darbību jebkurā gadījumā, neraugoties uz to, ka ierīce ir pārslogota. Šādā gadījumā nav iespējams garantēt labākos mazgāšanas rezultātus.



Aptuveni 20 minūtes pēc programmas darbības sākuma programmas ilgumu var noregulēt vēlreiz atkarībā no audumu ūdens uzsūkšanas spējām.



ProSense noteikšana tiek veikta tikai ar pilna cikla mazgāšanas programmām (neizlaižot fāzes).



Funkcija ProSense nav pieejama tādām programmām kā Vilna, Īsā cikla programmām un programmām bez mazgāšanas fāzes.

13.8 Programmas fāžu indikatori

Kad programma sāk darboties, darbojošās fāzes indikators mirgo, un citi fāzes indikatori deg nepārtraukti.

Piem., darbojas mazgāšanas vai

priekšmazgāšanas fāze: 

Kad fāze beidzas, attiecīgais indikators pārstāj mirgot un deg nepārtraukti. Sāk mirgot nākamās fāzes indikators.

Piem., darbojas skalošanas fāze: 



Ja izvēlaties iespēju Tvaiks plus, iedegas tvaika fāzes indikators.

Darbojas tvaika fāze: 

Darbojas pretburzīšanās fāze: 



13.9 Programmas pārtraukšana un iespēju maiņa

Kad programma darbojas, mainīt var **tikai dažas** iespējas:

1. Pieskarieties taustiņam Starts/pauze . Sāk mirgot attiecīgais indikators.
2. Mainiet iespējas. Displejā norādītā informācija attiecīgi mainās.
3. Pieskarieties vēlreiz Starts/pauze  taustiņam.

Mazgāšanas programmas darbība turpinās.

13.10 Aktivizētās programmas atcelšana

1. Piespiediet taustiņu Iesl./Izsl. , lai atceltu programmu un izslēgtu ierīci.
2. Vēlreiz piespiediet taustiņu Iesl./Izsl. , lai ieslēgtu ierīci.

Tagad varat iestatīt jaunu mazgāšanas programmu.



Ja ProSense fāze jau darbojas un ūdens sāk ieplūst veļas tīlnē, jaunā programma aktivizēta, **neatkārtojot ProSense fāzi**. Ūdens un mazgāšanas līdzeklis netiek izsūkņēti, lai izvairītos no liekas resursu izšķiešanas. Displejā redzams programmas maksimālais ilgums, uzrādot jaunāko informāciju aptuveni 20 minūtes pēc jaunas programmas sākuma.



13.11 Tvertnes durvju atvēršana – apgērba gabalu pievienošana

Ierīces durvis ir bloķētas laikā, kad darbojas programma vai atliktais starts.





Ja temperatūra vai ūdens līmenis veļas tīlnē ir pārāk augsti un/vai veļas tīlnē joprojām griežas, durvis atvērt nav iespējams.

Laikā, kad ir iedegta ikona , varat ērti atvērt ierīces durvis, lai pievienotu apgērba gabalus vai izņemtu tos.

1. Pieskarieties taustiņam Starts/pauze . Attiecīgo durvju bloķēšanas indikators nodzīst displejā.
2. Atveriet ierīces durvis. Ja nepieciešams, ievietojiet vai izņemiet priekšmetus.
3. Aizveriet durvis un pieskarieties pogai Starts/pauze .

Turpina darboties programma vai atliktais starts.

Durvis var atvērt, kad izdzīst ikona , ja programma ir beigusī darbību. Varat arī iestatīt izgriešanas vai ūdens izsūkņēšanas programmu/iespēju un tad nospiegt pogu

Starts/pauze . Ja programmu pārslēgā nav pieejamas veļas izgriešanas un ūdens izsūkņēšanas programmas, tās var iestatīt, izmantojot lietotni.

13.12 Programmas darbības beigas

Kad programma ir pabeigta, ierīce automātiski pārstāj darboties. Atskan skaņas signāli (ja tie ir aktivizēti).

Displejā deg visi mazgāšanas fāzes indikatori un redzama laika zona .

Taustiņa Starts/pauze  indikators izdzīst.

Durvis tiek atbloķētas, un indikators  izdzīst.

1. Nospiediet pogu Iesl./Izsl. , lai izslēgtu ierīci.

Piecas minūtes pēc programmas beigām enerģijas taupīšanas funkcija automātiski izslēdz ierīci.



Kad atkal aktivizējāt ierīci, tad ierīce piedāvā Eco 40-60 noklusējuma programmu. Pagrieziet programmu pārslēgu, lai iestatītu jaunu ciklu.

2. Izņemiet no ierīces veļu.
3. Pārlicinieties, ka veļas tīlne ir tukša.
4. Turiet durvis un mazgāšanas līdzekļa dozatoru pusvīrus, lai ierīcē neveidotos pelējums un smakas.
5. Aizveriet ūdens krānu.

13.13 Ūdens izsūknēšana no tilpnes pēc cikla beigām

Izvēloties programmu vai iespēju, kura neizsūknē ūdeni pēc pēdējās skalošanas reizes, programma ir beigusies, taču:

- Displejs attēlo indikatoru darbības indikatoru vai un durvju bloķēšanas indikatoru . Mirgo fāzes indikatorš.
- veļas tīlne regulāri griežas pēc regulāriem intervāliem, lai novērstu veļas burzīšanos;
- Durvis ir bloķētas.
- Lai atvērtu vāku, vispirms Jums ir jāizsūknē ūdens no tilpnes:

1. Ja nepieciešams, pieskarieties pogai Izgriešana , lai samazinātu ierīces piedāvāto veļas izgriešanas ātrumu.
2. Pieskarieties pogai .

- ja ir iestatīts , ierīce izsūknē ūdeni un izgriež veļu;
- ja ir iestatīts , ierīce tikai izsūknē ūdeni.

Iespējas indikators vai izdziest, tikmēr mirgo un tad izdziest indikators .

3. Kad programmas darbība beigusies un lūkas bloķēšanas indikators ir izdzisis, jūs varat atvērt durvis.
4. Lai izslēgtu ierīci, dažas sekundes turiet nospiestu pogu Iesl./Izsl. .



Jebkurā gadījumā ierīce izsūknē ūdeni automātiski pēc aptuveni 18 stundām.

13.14 Gaidstāves iespēja

Gaidstāves funkcija automātiski izslēdz ierīci, lai samazinātu enerģijas patēriņu, ja:

- ierīce netiek lietota piecas minūtes pirms pieskaršanās taustiņam Starts/pauze .
- Nospiediet taustiņu Iesl./Izsl. , lai atkal ieslēgtu ierīci.

- 5 minūtes pēc mazgāšanas programmas beigām.

Nospiediet taustiņu Iesl./Izsl. , lai atkal ieslēgtu ierīci.

Ierīce kā noklusējuma programmu ierosina izmantot Eco 40-60.

Pagrieziet programmu pārslēgu, lai iestatītu jaunu ciklu.



Ja iestatāt programmu vai iespēju, kas beidzas ar ūdeni tīlņē, **Gaidstāves funkcija** neizslēdz ierīci, lai atgādinātu, ka jāizsūknē ūdens.



Funkcija Wi-Fi vienmēr ieslēgts ir aktivizēta, tikai periodiski ieslēdzas un izslēdzas indikators .

14. PADOMI UN IETEIKUMI

BRĪDINĀJUMS!

Skatiet sadaļu "Drošība".

14.1 Veļas ielāde

- Sašķirojiet veļu šādi: baltā veļa, krāsainā veļa, sintētika, smalkveļa un vilnas izstrādājumi.
- Ievērojiet uz veļas etiķetēm norādītās mazgāšanas norādes.

- Nemazgājiet kopā baltus un krāsainus apģērbus.
- Daži krāsaini apģērbi var zaudēt krāsu pirmajā mazgāšanas reizē. Ieteicam tos mazgāt atsevišķi dažas pirmās reizes.
- Izgrieziet uz āru daudzslāņu audumus, vilnu un drēbes ar uzkrāsotām ilustrācijām.
- Iepriekš apstrādājiet grūti iztīrāmus traukus.
- Grūti noņemamus traukus mazgājiet ar īpašu veļas mazgāšanas līdzekli.
- Rīkojieties uzmanīgi ar aizkariem. Noņemiet āķus vai ielieciet aizkarus mazgāšanas maisā vai spilvendrānā.
- Īpaši neliels veļas daudzums var radīt līdzsvara problēmas izgriešanas fāzes laikā, kas izraisa pārmērīgas vibrācijas. Ja tas notiek:
 - a. pārtrauciet programmu un atveriet durvis (skatiet sadaļu "Ikdienas lietošana");
 - b. izkārtojiet veļu ar rokām, lai apģērba gabali būtu vienmērīgi izklāti veļas tīlnē;
 - c. nospiediet Starts/pauze taustiņu. Veļas izgriešanas fāze turpinās.
- Aizpogājiet spilvendrānas, aizmāciet rāvējslēdzējus, āķīšus un spiedpogas. Sasieniet jostas, auklas, kurpju šņores, lentes un jebkādu citu vaļīgu elementus.
- Nemazgājiet apģērbu bez vilēm un apģērbu ar iegriezumiem. Izmantojiet speciālo veļas mazgāšanas maisu maziem un/vai smalkiem apģērbiem (piem., krūšturus ar stīpām, jostas, zeķbikses, kurpju šņores, lentes u.c.).

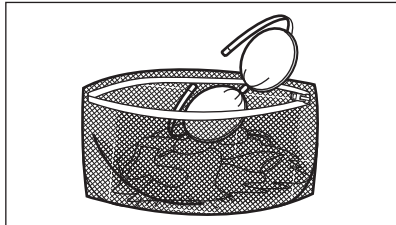

- Iztukšojiet kabatas un atlokiet atloces.

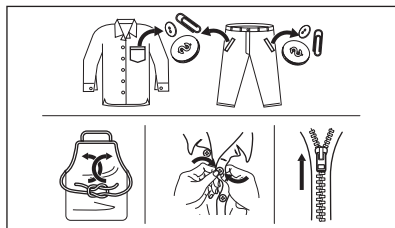

14.2 Grūti iztīrāmi traupi

Dažiem traupiem ar ūdeni un mazgāšanas līdzekli nepietiks.

Mēs iesakām iepriekš apstrādāt šos traukus pirms drēbju ievietošanas ierīcē.

Jūs varat iegādāties īpašus trauku noņēmējus. Izmantojiet īpašos trauku noņēmējus, kas piemēroti trauka un auduma veidam.

Nesmidziniet trauku noņēmēju uz apģērba ierīces tuvumā, jo tas var sabojāt plastmasas detaļas.



14.3 Mazgāšanas līdzekļa veids un daudzums

Mazgāšanas līdzekļa izvēle un pareiza daudzuma izmantošana ne tikai ietekmē veļas mazgāšanas rezultātu, bet arī palīdz izvairīties no liekas resursu izšķiešanas, kā arī pasargāt vidi:

- Lietojiet tikai veļas mazgājamām mašīnām paredzētos mazgāšanas un citus līdzekļus. Vispirms ievērojiet šādu vispārēju noteikumu:
 - pulvera mazgāšanas līdzekļi (arī tabletes un vienas devas mazgāšanas līdzekļi) visiem auduma veidiem, izņemot delikātiem. Dodiet priekšroku veļas pulverim ar balinātāju baltajiem apģērbiem un veļas dezinfekcijai,
 - šķidrie mazgāšanas līdzekļi (arī vienas devas mazgāšanas līdzekļi),

programmām mazgāšanai zemās temperatūrās (60°C maks.) visu veidu audumiem, vai īpaši tikai vilnai.

- Veļas mazgāšanas līdzekļa izvēle un daudzums atkarīgs no: auduma veida (smalkveļa, vilnas izstrādājumi, kokvilna u.c.), apģērba krāsas, veļas daudzuma, netīrības pakāpes, mazgāšanas temperatūras, laika un izmantotā ūdens cietības pakāpes.
- Ievērojiet norādījumus, kas sniegti uz mazgāšanas līdzekļu vai citu līdzekļu iepakojuma, nepārsniedzot maksimāli norādīto līmeni (**MAX**).
- Nejauciet kopā dažādus veļas mazgāšanas līdzekļu veidus.
- Izmantojiet mazāku mazgāšanas līdzekļa daudzumu, ja:
 - mazgājat nelielu veļas daudzumu;
 - programmas ilgums ir samazināts, nospiežot Laika pārvaldnieka taustiņu.
 - veļa ir tikai nedaudz netīra.
 - ja mazgāšanas laikā veidojas daudz putu.
- Izmantojot mazgāšanas līdzekli tablešu vai kapsulu formā, vienmēr ievietojiet to veļas tilpnē, nevis mazgāšanas līdzekļa dozatorā, un ievērojiet ražotāja ieteikumus.

Nepietiekams mazgāšanas līdzekļa daudzums var izraisīt:

- neapmierinošus mazgāšanas rezultātus;
- mazgājamā veļa var palikt pelēka;
- taukainas drēbes;
- pelējumu ierīcē.

Pārmērīgs mazgāšanas līdzekļa daudzums var izraisīt:

- putas;
- sliktāku mazgāšanas rezultātu;
- nepietiekamu skalošanu;

- lielāku ietekmi uz vidi.

14.4 Padomi ietaupījumiem

Lai ietaupītu ūdeni, enerģiju un mazgāšanas līdzekli, mēs iesakām ievērot turpmāk minētos padomus.

- Mazgājiet **vidēji netīru veļu bez priekšmazgāšanas**, tādējādi taupot veļas mazgāšanas līdzekļus, ūdeni un laiku.
- Ievietojot ierīcē veļu līdz **katras programmas maksimālajai norādītajai ietilpībai, Jūs samazināsiet elektroenerģijas un ūdens patēriņu**.
- Veicot atbilstošu pirmapstrādi, var notīrīt veļas traipus un ierobežotu netīrumu daudzumu; pēc tam veļu var mazgāt zemākā temperatūrā.
- Ja jums ir žāvētājs, ieteicams izmantot **maksimālo izgriešanas ātrumu** izvēlētajai mazgāšanas programmai, lai ietaupītu enerģiju žāvēšanas laikā.
- Vēlams izmantot īsos ciklus zemā temperatūrā.

14.5 Ūdens cietība

Ja ūdens jūsu apkārtnē ir ciets vai vidēji ciets, veļas mazgājamām mašīnām iesakām izmantot ūdens mīkstināšanas līdzekļa piedevu.

Apkārtnēs, kur ūdens ir mīksts, ūdens mīkstināšanas līdzekli lietot nav nepieciešams.

Lai noskaidrotu ūdens cietības pakāpi savā rajonā, sazinieties ar savu vietējo ūdens piegādes uzņēmumu.

Lietojiet pareizu ūdens mīkstinātāja daudzumu. Ievērojiet instrukcijas, kas norādītas uz produktu iepakojuma.

15. KOPŠANA UN TĪRĪŠANA

⚠ BRĪDINĀJUMS!

Skatiet sadaļu "Drošība".

15.1 Periodiskas tīrīšanas grafiks

Periodiska tīrīšana palīdz pagarināt ierīces mūžu.

Pēc katra cikla atstājiet durvis un mazgāšanas līdzekļa dozatoru mazliet atvērtu, lai ierīcē cirkulētu gaiss un izžūtu mitrums — tas novērsīs pelējumu un smakas.

Ja ierīce netiek izmantota ilgāku laiku, aizgrieziet ūdens krānu un atvienojiet ierīci no strāvas padeves.

Orientējošs periodiskas tīrīšanas grafiks:

| | |
|--|---------------------|
| Atkaļķošana | Divreiz gadā |
| Apkopes mazgāšanas cikls | Reizi mēnesī |
| Durvju blīves tīrīšana | Reizi divos mēnešos |
| Veļas tīrīšanas | Reizi divos mēnešos |
| Mazgāšanas līdzekļa dozatora un sāls nodalījuma tīrīšana | Divreiz gadā |
| Izsvadstēmas sūkņa filtra tīrīšana | Divreiz gadā |
| Ūdens iepļūdes šļūtenes un vārsta filtra tīrīšana | Divreiz gadā |

Turpmākos paragrāfos paskaidrots, kā katra daļa jātīra.

15.2 Svešķermeņu izņemšana



Pirms cikla aktivizēšanas gādājiet, lai visas kabatas būtu tukšas un viss, kas kustās, piesiets. Skatiet sadaļu "Veļas ielāde" nodaļā "Padomi un ieteikumi".

Izņemiet visus svešķermeņus (piemēram, metāla sprādzes, pogas, monētas u.t.t.), kuras var atrast durvju blīvē, filtros un veļas tīrītā. Skatiet sadaļas "Durvju blīve un dubultās apmales noslēgums", "Veļas tīrīšanas", "Aizplūdes sūkņa tīrīšana" un "Iepļūdes šļūtenes un vārsta filtra tīrīšana". Ja nepieciešams, sazinieties ar pilnvaroto apkopes centru.

15.3 Ārpuses tīrīšana

Tīriet ierīci tikai ar maigām ziepēm un siltu ūdeni. Pilnībā nosusiniet visas virsmas.

Nelietojiet abrazīvus sūkļus vai citus skrāpējošus materiālus.



UZMANĪBU!

Nelietojiet alkoholu, šķīdinātājus vai ķīmikālijas.



UZMANĪBU!

Netīriet metāla virsmas ar tīrīšanas līdzekļiem uz hlora bāzes.

15.4 Atkaļķošana



Ja regulāri lietojat sāli, lai aktivētu SoftWater tehnoloģiju, šajā punktā aprakstītā atkaļķošanas procedūra nav nepieciešama.



Ja ūdens jūsu apkārtne ir ciets vai vidēji ciets, veļas mazgājamām mašīnām iesakām izmantot ūdens mīkstināšanas līdzekli.

Regulāri pārbaudiet veļas tīrītā, lai pamanītu kaļķakmens veidošanos.

Parastie mazgāšanas līdzekļi jau satur ūdens mazgāšanas līdzekļus, taču mēs iesakām laiku pa laiku ieslēgt ciklu ar tukšu veļas tīrītā un atkaļķošanas līdzekli.



Vienmēr ievērojiet uz produkta iepakojuma sniegtās norādes.

15.5 Apkopes mazgāšana

Atkārtoti un ilgstoši lietojot zemu temperatūru un īsas programmas, veļas tīrītā un tvertne var rasties mazgāšanas līdzekļa atliekas, pūkas baktērijas un biofilmas veidojumi. Tas var izraisīt sliktu smaku un pelējumu.

Lai likvidētu šīs atliekas un higiēniski iztīrītu ierīces iekšpusi, ieslēdziet apkopes mazgāšanas ciklu (vismaz reizi mēnesī):

1. Izņemiet veļu no veļas tīrītā.
2. Ieslēdziet kokvilnas programmu ar visaugstāko temperatūras iestatījumu un nelielu pulverveida mazgāšanas līdzekļa daudzumu, vai ja pieejams, palaidiet Mašīnas tīrīšanas programmu.

15.6 Durvju blīvējums

Šai ierīcei ir **pašattīroša ūdens iztukšošanas sistēma**, kas ļauj no apgērba atdalījušās nelielas pūkas izvadīt kopā ar ūdeni. Regulāri pārbaudiet blīvējumu. Cikla beigās var izvākt monētas, pogas un citus mazus priekšmetus.

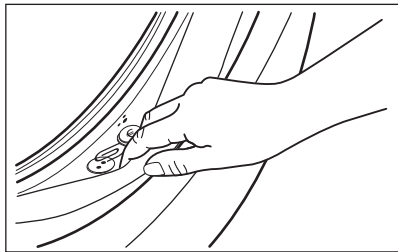

Notīriet to nepieciešamības gadījumā, izmantojot amonjaka krēma tīršanas līdzekli, nesaskrāpējot blīvējuma virsmu.



Vienmēr ievērojiet instrukcijas, kas norādītas uz produktu iepakojuma.

15.7 Veļas tilpnes tīršana

Regulāri pārbaudiet veļas tilpni, lai novērstu nevēlamu nogulsņējumu veidošanos.

Veļas tilpnē var veidoties rūsa, ko izraisa oksidējoši svešķermeņi vai dzelzi saturošs krāna ūdens

Iztīriet veļas tilpni, izmantojot nerūsējošam tēraudam īpaši paredzētus tīršanas līdzekļus.



Vienmēr ievērojiet uz produkta iepakojuma sniegtās norādes. Nekādā gadījumā netīriet veļas tilpni ar katlakmens noņemšanas līdzekļiem, tīršanas līdzekļiem, kas satur hloru vai dzelzi, vai ar dzelzs sūkli.

Rūpīgai tīršanai.

1. Iztīriet veļas tilpni, izmantojot nerūsējošam tēraudam īpaši paredzētus tīršanas līdzekļus.



Vienmēr ievērojiet uz produkta iepakojuma sniegtās norādes.

2. Izņemiet veļu no veļas tilpnes.
3. Ieslēdziet īsu kokvilnas programmu ar augstu temperatūru, neievietojot veļu un izmantojot nelielu veļas pulvera daudzumu, vai, ja pieejams, palaidiet Mašīnas tīršana programmu. Ja jūsu ierīce var izveidot savienojumu ar Wi-Fi,

īpašo programmu Mašīnas tīršana ir iespējams lejupielādēt arī ar lietotni.

4. Manuāli pievienojiet nelielu daudzumu pulverveida mazgāšanas līdzekļa vai specifiska produkta tukšā veļas tilpnē, lai izskalotu palikušās atliekas.



Reizēm cikla beigās displejā var būt redzama ikona : tas ir ieteikums veikt veļas tilpnes tīršanu. Tiklīdz veiksi veļas tilpnes tīršanu, ikona izzudīs.

15.8 Mazgāšanas līdzekļa dozatora un specializētās sāls nodalījuma tīršana



Pirms tīršanas pārlicinieties, ka visi nodalījumi ir tukši.

Lai to novērstu izkaltuša mazgāšanas līdzekļa vai sarecējuša veļas mīkstinātāja pelējuma veidošanos mazgāšanas līdzekļa dozatorā un/vai sāls bojāšanos specializētās sāls nodalījumā, laiku pa laikam rīkojieties šādi:

1. Atveriet atvilktni. Piespiediet atduri, kā tas norādīts attēlā, un izvelciet to.

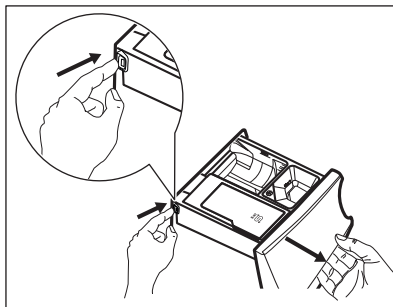

2. Izņemiet mīkstinātājam paredzēto ieliktņi un, ja tas ir ievietots, šķidrā mazgāšanas līdzekļa tvertni.

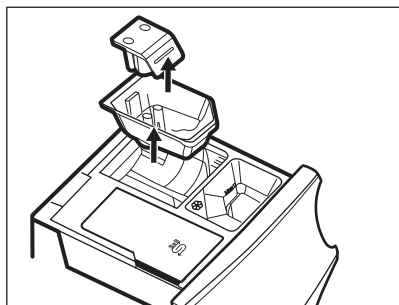
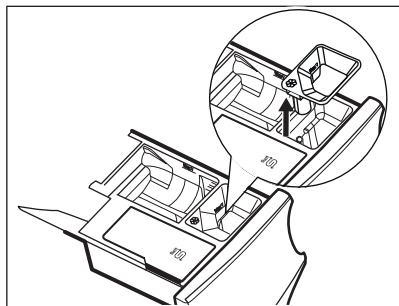

3. Mazgājiet atvilktni un visus ieliktnus zem tekoša ūdens.

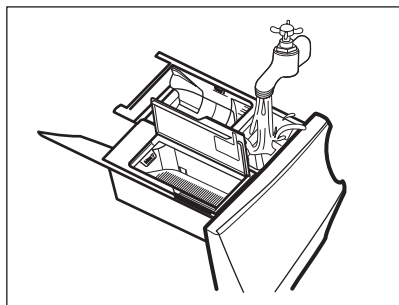

4. Pārliecinieties, ka visas mazgāšanas līdzekļa atliekas ir iztīrītas no mazgāšanas līdzekļa tvertnes. Lietojiet drānu.

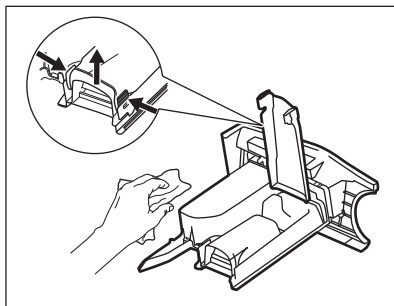

5. Pārbaudiet, vai visas mazgāšanas līdzekļa atliekas tiek izņemtas no padziļinājuma augšējās un apakšējās daļas. Padziļinājuma tīrīšanai izmantojiet nelielu suku.

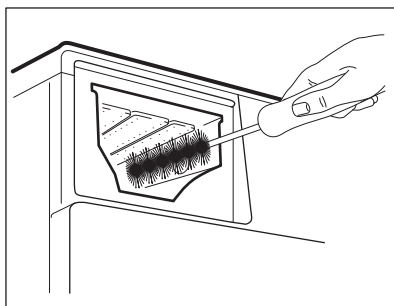

6. Ievietojiet mazgāšanas līdzekļa dozatoru vadotnēs un aizveriet to. Ieslēdziet skalošanas programmu, neievietojot veļu tilpnē.

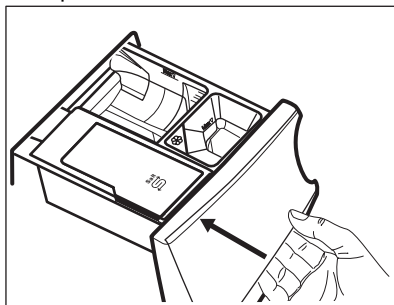

15.9 Ūdens izvadsistēmas sūkņa tīrīšana

⚠ BRĪDINĀJUMS!

Atvienojiet ierīces kontaktspraudni no elektrotīkla kontaktligzdas.



Regulāri pārbaudiet izvadsistēmas sūkņa filtru un pārliecinieties, ka tas ir tīrs.

Tīriet sūkni, ja:

- leīce neizsūknē ūdeni.
- veļas tīlne negriežas;
- leīce rada neparastu skaņu tādēļ, ka ir aizsērējis ūdens izvadsistēmas sūknis.
- ekrānā parādās brīdinājuma kods **E20**.

⚠ BRĪDINĀJUMS!

- Neizņemiet filtru ierīces darbības laikā.
- Netīriet sūkni, ja ūdens ierīcē ir karsts. Nogaidiet, līdz ūdens ir atdzisis.

Lai iztīrītu sūkni, rīkojieties šādi:

1. Atveriet sūkņa vāku.

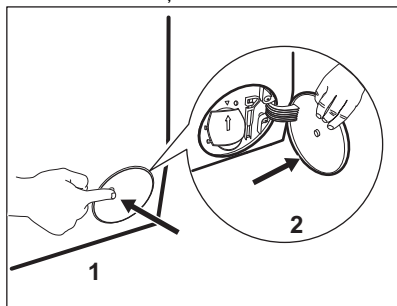

2. Novietojiet zem noplūdes sūkņa atveres piemērotu bļodu, lai tajā satecētu viss izplūstošais ūdens.
3. Atveriet lūku uz leju. Vienmēr turiet pa rokai lupatu, jo, izņemot filtru, var izplūst ūdens.

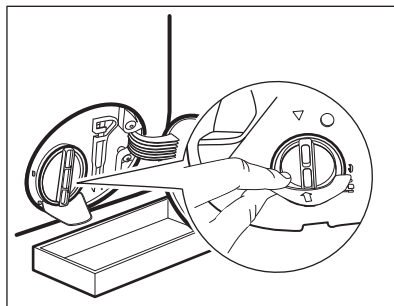

4. Pagrieziet filtru par 180 grādiem pretēji pulksteņa rādītāja virzienam, lai atvērtu to, bet neizņemiet to. Ļaujiet ūdenim izplūst.

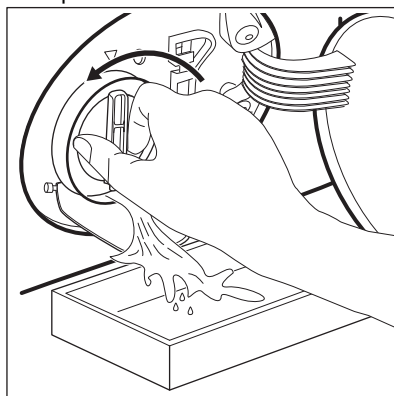

5. Kad trauks ir pilns ar ūdeni, ieskrūvējiet filtru atpakaļ un iztukšojiet trauku.
6. Atkārtojiet 4. un 5. soli, līdz ūdens vairs neizplūst.
7. Pagrieziet filtru pretēji pulksteņa rādītāja virzienam, lai to izņemtu.

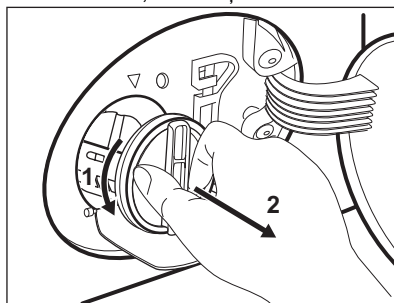

8. Ja nepieciešams, izņemiet pūkas un priekšmetus no filtra atveres.

9. Pārlicinieties, ka griežas sūkņa lāpstīrītenis. Ja tas negriežas, sazinieties ar pilnvaroto servisa centru.

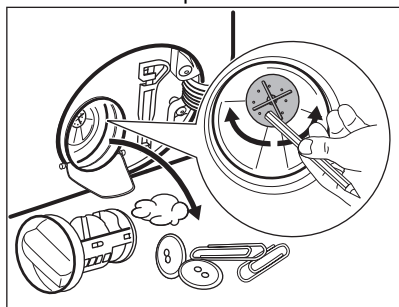

10. Tīriet filtru zem krāna ūdens.

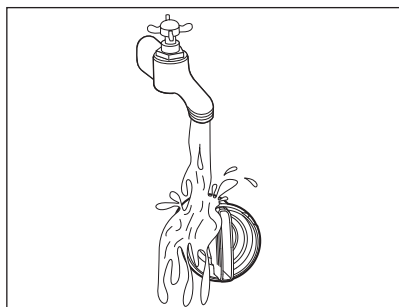

11. Ielieciet filtru atpakaļ ietašajās vadīklās, pagriežot to pulksteņa rādītāja virzienā. Pārlicinieties, ka filtrs pareizi piegriezts, lai novērstu ūdens noplūdes.

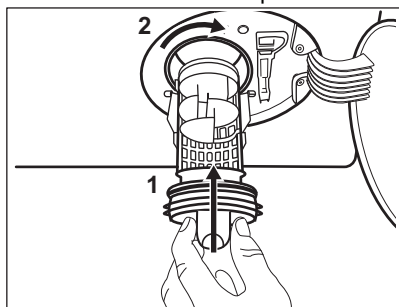

12. Aizveriet sūkņa vāku.

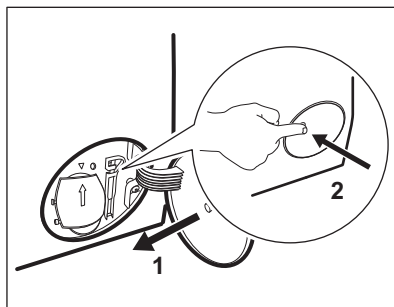

Izvadot ūdeni ar šīs ārkārtas ūdens izvadīšanas procedūras palīdzību, noplūdes sistēmu atkal nepieciešams aktivizēt:

- a. Ielejiet 2 litrus ūdens mazgāšanas līdzekļa dozatora galvenajā nodalījumā.
- b. Aktivizējiet programmu, lai izsūknētu ūdeni.

15.10 Ieplūdes šļūtenes un vārsta filtra tīrīšana

Ieteicams laiku pa laikam tīrīt ieplūdes šļūtenes un vārsta filtrus, lai likvidētu laika gaitā uzkrātās nogulsnes:

1. Atvienojiet ieplūdes šļūteni no krāna un notīriet filtru.

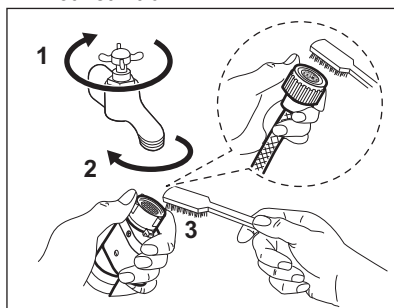

2. Atvienojiet ieplūdes šļūteni no ierīces, atskrūvējot gredzeneida uzgriezni.

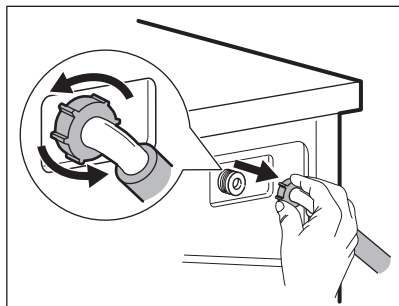

3. Noņiriet vārsta filtru ierīces aizmugurē ar zobu suku.

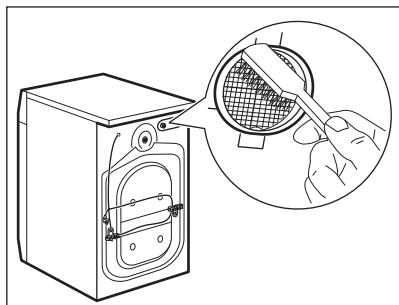

4. Atkal pieslēdzot šļūteni ierīces aizmugurē, pagrieziet to pa kreisi vai pa labi (bet ne vertikālā pozīcijā) atkarībā no jūsu ūdens krāna pozīcijas.

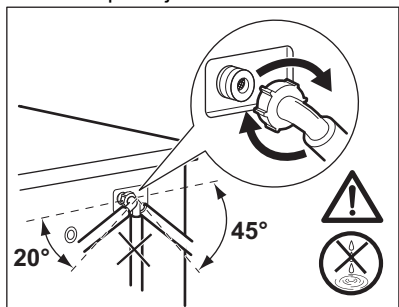

16. PROBLĒMRISINĀŠANA

⚠ BRĪDINĀJUMS!

Skatiet sadaļu "Drošība".

15.11 Avārijas ūdens izsūkņēšana

Ja ierīce neizsūknē ūdeni, veiciet to pašu procedūru, kas aprakstīta rindkopā "Noplūdes sūkņa tīrīšana". Ja nepieciešams, iztīriet sūkni.

Izvadot ūdeni ar šīs ārkārtas ūdens izvadīšanas procedūras palīdzību, noplūdes sistēmu atkal nepieciešams aktivizēt:

1. Ielejiet mazgāšanas līdzekļa dozatora galvenajā nodalījumā 2 litrus ūdens.
2. Aktivizējiet programmu, lai izsūknētu ūdeni.

15.12 Brīdinājumi par salu

Ja ierīce uzstādīta vietā, kur gaisa temperatūra var sasniegt 0 °C vai zemāku temperatūru, izlaidiet atlikušo ūdeni no ieklūdes šļūtenes un izsūknējiet to no sūkņa.

1. Atvienojiet kontaktdakšu no kontaktligzdas.
2. Aizgrieziet ūdens krānu.
3. Ielieciet ieklūdes šļūtenes divus galus konteinerā un ļaujiet ūdenim izplūst no šļūtenes.
4. Iztukšojiet sūkni. Skatiet ārkārtas ūdens izvadīšanas procedūru.
5. Kad sūkni ir tukšs, uzstādiat atpakaļ ieklūdes šļūteni.

⚠ BRĪDINĀJUMS!

Pārliecinieties, ka temperatūra ir augstāka par 0 °C, pirms atkal lietojat ierīci.

Ražotājs neatbild par bojājumiem, kas radušies zemas temperatūras rezultātā.

16.1 Brīdinājuma kodi un iespējamās kļūmes

Ierīci neuzsāk darbu vai arī darbības laikā tā pārtrauc darboties. Vispirms mēģiniet rast problēmas risinājumu (skatiet tabulas).

BRĪDINĀJUMS!

Pirms jebkuras pārbaudes veikšanas atvienojiet ierīci no elektrotīkla.

Dažu problēmu gadījumā displejā tiek attēlots brīdinājuma kods un var nepārtraukti mirgot taustiņš Starts/pauze  :



Ja ierīcē ir ievietots pārāk liels veļas daudzums, izņemiet dažus apģērba gabalus no veļas tīlpnes un/vai turiet durvis piespiestas, vienlaikus turot nospiestu taustiņu Starts/pauze, līdz pārstāj mirgot indikators  (skat. attēlu turpmāk).

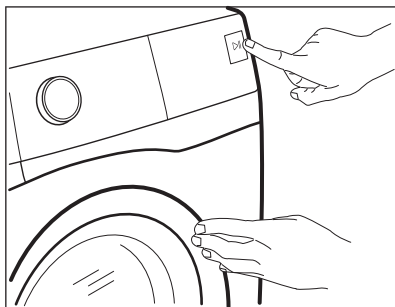

| Problēma | Iespējamais risinājums |
|--|---|
| E 10 Ierīce pienācīgi neuzpildās ar ūdeni. | <ul style="list-style-type: none">• Pārlicinieties, ka ir atvērts ūdens krāns.• Pārbaudiet, vai ūdens padeves spiediens nav pārāk zems. Lai saņemtu šo informāciju, sazinieties ar savu vietējo ūdensapgādes uzņēmumu.• Pārlicinieties, ka nav aizsprostots ūdens krāns.• Pārlicinieties, ka ieplūdes lokanais savienojums nav salocījies, bojāts vai saliekts.• Pārlicinieties, ka ir pareizi izveidots aizplūdes lokanā savienojuma pieslēgums.• Pārlicinieties, ka nav aizsprostots ieplūdes lokanā savienojuma filtrs un vārsta filtrs. Skatiet „Apkope un tīršana”. |

E20

Ierīce neizsūknē ūdeni.

- Pārļiecinieties, ka nav aizsprostots izlietnes sifons.
- Pārļiecinieties, ka aizplūdes lokanais savienojums nav salocījies vai saliekts.
- Pārļiecinieties, ka nav aizsprostots izvadsistēmas filtrs. Nepieciešamības gadījumā notīriet filtru. Skatiet „Apkope un tīrīšana”.
- Pārļiecinieties, ka ir pareizi izveidots aizplūdes lokanā savienojuma pieslēgums.
- Iestatiet aizplūdes programmu, ja iestatāt programmu bez aizplūdes fāzes. Ja programmu pārslēgā nav pieejama ūdens izsūkņēšanas programma, to var iestatīt, izmantojot lietotni.
- Ja esat izvēlējies iespēju, kuras beigās ūdens netiek izvadīts no veļas tīltnes, iestatiet aizplūdes programmu.

E40

Ierīces durvis ir atvērtas vai nav pareizi aizvērtas.

- Pārļiecinieties, ka ierīces durvis ir kārtīgi aizvērtas.

E91

Iekšēja kļūme. Ierīces elektronisko elementu starpā nav saziņas.

- Programma netika pienācīgi pabeigta, vai ierīce pārāk ātri pārtrauca darbību. Izslēdziet ierīci un ieslēdziet to atkārtoti.
- Ja brīdinājuma kods parādās atkārtoti, sazinieties ar pilnvaroto servisa centru.

EKO

Elektroenerģijas padeve ir nestabila.

- Pagaidiet, līdz elektroenerģijas padeve nostabilizējas.

EFO

Ūdens pretnoplūdes sistēma ir ieslēgta.

- Atvienojiet ierīci un aizveriet ūdens krānu. Sazinieties ar pilnvaroto servisa centru.

Ja displejs rāda brīdinājuma kodus, izslēdziet ierīci un ieslēdziet to atkārtoti.





Ja problēma atkārtojas, sazinieties ar pilnvaroto servisa centru.

Citu ar ierīci saistītu problēmu gadījumā skatiet iespējamus risinājumus

turpmāk sniegtajā tabulā.

| Problēma | Iespējamais risinājums |
|---|---|
| Nevar palaist programmu. | <ul style="list-style-type: none">• Pārļiecinieties, ka ierīces kontaktspraudnis ir pieslēgts strāvas padeves kontaktligzdai.• Pārļiecinieties, ka ierīces durvis ir kārtīgi aizvērtas.• Pārbaudiet, vai drošinātāju kastē nav izdegušu drošinātāju.• Pārļiecinieties, ka nospiests taustiņš Starts/pauze .• Ja ir iestatīts atliktais starts, atceliet iestatījumu vai gaidiet laika atskaites beigas.• Izslēdziet Bērnu drošības funkciju, ja tā ir ieslēgta.• Pārbaudiet izvēlētajās programmas pogas stāvokli. |
| Ierīce piepildās ar ūdeni un nekavējoties to izsūknē. | <ul style="list-style-type: none">• Pārļiecinieties, ka aizplūdes lokanais savienojums atrodas pareizā pozīcijā. Iespējams, lokanais savienojums ir novietots pārāk zemu. Skatiet „Uzstādīšanas norādes”. |

| Problēma | Iespējamais risinājums |
|--|--|
| Nedarbojas veļas izgriešanas fāze, vai mazgāšanas cikls noris ilgāk nekā ierasts. | <ul style="list-style-type: none"> Iestatiet veļas izgriešanas programmu. Ja programmu pārslēgā nav pieejama ūdens izsūkņēšanas programma, to var iestatīt, izmantojot lietotni. Pārlicinieties, ka nav aizsprostots ūdens izvad sistēmas filtrs. Nepieciešamības gadījumā notīriet filtru. Skatiet „Apkope un tīrīšana”. Manuāli izlīdziniet veļas tilpnē ievietotos apģērba gabalus un atkārtoti palaidiet veļas izgriešanas fāzi. Šo problēmu var izraisīt nevienmērīgi sabalansēts svars. |
| Ūdens noplūdis uz grīdas. | <ul style="list-style-type: none"> Pārlicinieties, ka ūdens lokano savienojumu pieslēgumi ir cieši noslēgti un no tiem nav ūdens noplūdes. Pārlicinieties, ka ūdens ieplūdes un aizplūdes lokanajos savienojumos nav bojājumu. Pārlicinieties, ka izmantojat piemērotu veļas mazgāšanas līdzekli atbilstošā daudzumā. |
| Nevar atvērt ierīces durvis. | <ul style="list-style-type: none"> Pārlicinieties, ka nav izvēlēta mazgāšanas programma, kuras beigās ūdens paliek veļas tilpnē. Pārlicinieties, ka veļas mazgāšanas programma ir pabeigta. Ja veļas tilpnē ir palicis ūdens, iestatiet ūdens izsūkņēšanas vai veļas izgriešanas programmu. Ja programmu pārslēgā nav pieejamas veļas izgriešanas un ūdens izsūkņēšanas programmas, tās var iestatīt, izmantojot lietotni. Pārlicinieties, ka ierīcei pienāk elektroenerģija. Šo problēmu var izraisīt ierīces atteice. Sazinieties ar pilnvaroto servisa centru. Ja Jums jāatver ierīces durvis, rūpīgi izlasiet „Ierīces durvju atvēršana ārkārtas gadījumā”. Pārlicinieties, ka nav aktivizēta funkcija Remote Start Mode. Izslēdziet to. |
| Displejā nav attēlots bezvadu tīkla indikators  . | <ul style="list-style-type: none"> Pārbaudiet bezvadu tīkla signālu. Pārlicinieties, ka bezvadu tīkla savienojums ir aktīvs. Skatiet rindkopu „Veļas mašīnas bezvadu savienojuma konfigurēšana” nodaļā “Wi-Fi – savienojuma izveide”. Pārbaudiet savu mājas tīklu un maršrutētāju. Restartējiet maršrutētāju. Sazinieties ar savu bezvadu interneta pakalpojumu sniedzēju, ja rodas papildu problēmas ar bezvadu tīklu. |
| Lietotne nevar izveidot savienojumu ar ierīci. | <ul style="list-style-type: none"> Pārbaudiet bezvadu tīkla signālu. Pārbaudiet, vai Jūsu viedierīce ir savienota ar bezvadu tīklu. Pārbaudiet savu mājas tīklu un maršrutētāju. Restartējiet maršrutētāju. Sazinieties ar savu bezvadu interneta pakalpojumu sniedzēju, ja rodas problēmas ar bezvadu tīklu. Ierīce, viedierīce vai tā abas ir jākonfigurē vēlreiz, jo ir ticis uzstādīts jauns maršrutētājs vai ir mainīta maršrutētāja konfigurācija. |
| Lietotne bieži nevar izveidot savienojumu ar ierīci. | <ul style="list-style-type: none"> Pārlicinieties, ka bezvadu tīkla signāls sasniedz ierīci. Mēģiniet pārvietot mājas maršrutētāju pēc iespējas tuvāk ierīcei vai apsveriet bezvadu signāla diapazona paplašinātāja iegādi. Pārlicinieties, ka bezvadu signāla darbību netraucē mikroviļņu krāsns. Izslēdziet mikroviļņu krāsni. Izvairieties vienlaikus izmantot mikroviļņu krāsni un attālināto ierīces vadību. |

| Problēma | Iespējamais risinājums |
|---|---|
| Displejā redzams  . Visi taustiņi, izņemot taustiņu Iesl./Izsl.  , ir neaktīvi. | <ul style="list-style-type: none"> Ierīce leņupielādē pieejamos atjauninājumus. Uzgaidiet, līdz šis process noslēgsies. Ja izslēgsit ierīci atjauninājumu veikšanas laikā, šis process atsāksies, atkārtoti to ieslēdzot. |
| Ierīce rada neparastus trokšņus un vibrē. | <ul style="list-style-type: none"> Pārliecinieties, ka ierīce ir pareizi nolīmeņota. Skatiet „Uzstādīšanas norādes”. Pārliecinieties, ka ierīce ir izpakota un/vai ir izskrūvētas transportēšanai paredzētās skrūves. Skatiet „Uzstādīšanas norādes”. Ielieciet veļas tilpnē vairāk veļas. Iespējams, veļas tilpnē ir pārāk maz veļas. |
| Programmas darbības laikā palielinās vai samazinās programmas darbības ilgums. | <ul style="list-style-type: none"> Funkcija ProSense System var noregulēt programmas darbības ilgumu atbilstoši veļas veidam un daudzumam. Skatiet nodaļas “Ikdienas lietošana” sadaļu “ProSense System veļas daudzuma noteikšana”. |
| Neapmierinoši veļas mazgāšanas rezultāti. | <ul style="list-style-type: none"> Palieliniet veļas mazgāšanas līdzekļa daudzumu vai izmantojiet citu veļas mazgāšanas līdzekli. Grūti izmazgājamo trauņu apstrādei pirms veļas mazgāšanas izmantojiet īpašus trauņu tīrīšanas līdzekļus. Pārliecinieties, ka ir iestatīta atbilstoša veļas mazgāšanas temperatūra. Samaziniet veļas tilpnē ievietotās veļas daudzumu. Pārliecinieties, ka nodaļījumā  nav iepildīts neviena cita veida mazgāšanas līdzeklis. Šādā gadījumā skatiet sadaļu “Mazgāšanas līdzekļa vai citu piedevu iztīrīšana no sāls nodaļējuma”. Pārliecinieties, ka nodaļījumā  nav iepildīts sāls. Ja tā notiek, aktivizējiet skalošanas ciklu vai atkārtoti palaidiet mazgāšanas ciklu. |
| Pārāk daudz putu veļas tilpnē mazgāšanas cikla laikā. | <ul style="list-style-type: none"> Samaziniet mazgāšanas līdzekļa daudzumu vai tablešu skaitu, vai vienas devas mazgāšanas līdzekļus. |
| Pārmērīgs specializētā sāls patēriņš. | <ul style="list-style-type: none"> Pārbaudiet, vai ir aktivizēts iestatījums, kas ļauj izmantot ūdens mīkstinātāju arī skalošanas fāzes laikā. Skatiet sadaļu “Ūdens cietības pakāpes iestatīšana” nodaļā “Ūdens mīkstinātājs (Soft Water)”. |
| Sāls netiek patērēts. | <ul style="list-style-type: none"> Ierīce var būt nepieciešama ūdens mīkstinātāja reģenerācija: palaidiet Kokvilna vai Sintētika ciklu. Skatiet „Ūdens mīkstinātāja reģenerācija” nodaļā “Ūdens mīkstinātājs (Soft Water)”. |
| Veļas tilpnē neiedegas gaisma. | <ul style="list-style-type: none"> Pārliecinieties, ka nav izdegusi LED lampa. Sazinieties ar pilnvaroto servisa centru, lai to nomaiņītu. |

Pēc pārbaudes ieslēdziet ierīci. Programma turpina darboties no tās vietas, kur tā tika pārtraukta.

Ja problēma atkārtojas, sazinieties ar pilnvaroto servisa centru.

Servisa centram nepieciešamie dati ir norādīti tehnisko datu plāksnītē.

16.2 Durvju atvēršana ārkārtas gadījumā

Elektrības padeves pārtraukuma vai darbības traucējumu gadījumā ierīces durvis saglabājas bloķētā stāvoklī. Mazgāšanas

programma turpina darbību pēc elektrības padeves atjaunošanas. Ja darbības traucējumu gadījumā durvis saglabājas bloķētā stāvoklī, tās ir iespējams atvērt, izmantojot avārijas atvēršanas funkciju.

Pirms ierīces durvju atvēršanas:

⚠ UZMANĪBU!

Apdegumu risks! Pārlicinieties, ka ūdens temperatūra nav pārāk augsta vai veļa nav karsta. Nepieciešamības gadījumā uzgaidiet, līdz tie atdziest.

⚠ UZMANĪBU!

Pastāv traumu risks! Pārlicinieties, ka veļas tīlne negriežas. Nepieciešamības gadījumā uzgaidiet, līdz veļas tīlne pārstāj griezties.



Pārlicinieties, ka ūdens līmenis veļas tīlnē nav pārāk augsts. Nepieciešamības gadījumā veiciet tīlnes ārkārtas iztukšošanu (skatiet sadaļas “Kopšana un tīrīšana” punktu “Ārkārtas iztukšošana”).

Lai atvērtu ierīces durvis, rīkojieties šādi:

1. Nospiediet taustiņu **iesl./Izsl.** , lai izslēgtu ierīci.
2. Atvienojiet ierīces kontaktspraudni no elektroīkla kontaktligzdas.
3. Atveriet filtra vāciņu.
4. Vienu reizi pavelciet uz leju avārijas atvēršanas sviru. Vēlreiz pavelciet to uz leju, turiet to nospiestu un vienlaicīgi atveriet ierīces durvis.

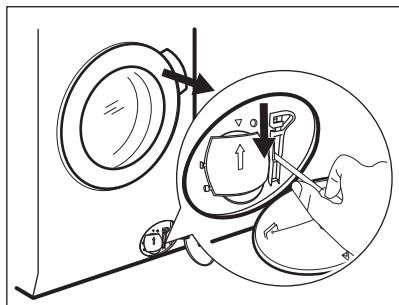

5. Izņemiet veļu no tīlnes un aizveriet ierīces durvis.
6. Aizveriet filtra vāciņu.

16.3 Mazgāšanas līdzekļa un citu piedevu tīrīšana no specializētās sāls nodalījumā

sāls nodalījumā 

Visa veida mazgāšanas līdzekļi un piedevas, kas nejauši ielietas nodalījumā,  pilnībā jāiztīra.

Rīkojieties šādi:

1. Izvelciet atvilktni līdz galam.

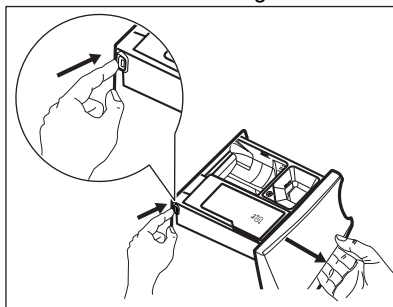

2. Rūpīgi iztīriet visas mazgāšanas līdzekļa vai piedevu atliekas un izmazgājiet nodalījumu.
3. Ievietojiet atvilktni atpakaļ un iebert specializēto sāli .
4. Aizveriet atvilktni.
5. Lai atjaunotu ūdens mīkstinātāja funkciju, palaidiet kokvilnas vai sintētikas ciklu, nesamazinot laiku.

17. PATĒRIŅA DATI

17.1 Piezīme



QR kods uz ierīces komplektācijā iekļautā energomarkējuma sniedz tīmekļa saiti uz informāciju par ES EPREL datu bāzē iekļauto ierīces ekspluatācijas parametru informāciju. Glabājiet energoefektivitātes marķējumu kopā ar lietotāja rokasgrāmatu un visiem pārējiem ierīces komplektācijā iekļautajiem dokumentiem.

Šo pašu informāciju var uzzināt arī EPREL, atverot saiti <https://eprel.ec.europa.eu> un norādot ierīces energoefektivitātes nominālo datu plāksnītē norādīto modeļa nosaukumu un produkta numuru. Lai noskaidrotu tehnisko datu plāksnītes atrašanās vietu, skatiet nodaļu "Izstrādājuma apraksts".



Vērtības un programmu ilgums var atšķirties atkarībā no dažādiem apstākļiem (piem., istabas temperatūras, ūdens temperatūras un spiediena, veļas daudzuma un veida, elektrofikla sprieguma), kā arī no programmas noklusējuma iestatījumu maiņas.

17.2 Saskaņā ar Komisijas regulu ES 2019/2023

| Eco 40-60 programma 1) | kg | kWh | Litri | hh:mm | % | °C | apgr./min 2) |
|---|------|-------|-------|-------|-------|------|--------------|
| Pilns veļas ielādes daudzums | 10.0 | 0.590 | 62.0 | 03:58 | 53.00 | 25.0 | 1351 |
| Daļējas noslodzes tilpnes veļas ielādes daudzums | 5.0 | 0.370 | 45.0 | 02:55 | 53.00 | 23.0 | 1351 |
| Ceturtdaļas pilnības pakāpes veļas ielādes daudzums | 2.5 | 0.310 | 39.0 | 02:45 | 54.00 | 23.0 | 1351 |

1) Izmantojot mīkstinātu ūdeni, tiek garantēti veikspējas rezultāti un zems elektroenerģijas patēriņš. Lai ilgstoši uzturētu šos apstākļus, ir svarīgi iestatīt pareizo ūdens cietības pakāpi, ievērojot lietotāja rokasgrāmatā sniegtos norādījumus, kā arī regulāri lietojot specializēto sāli, lai atjaunotu sveķu līmeni.

2) Maksimālais veļas izgriešanas ātrums.

Jaudas patēriņš dažādos darbības režīmos

| Izslēgts (W) | Gaidstāve (W) | Atliktais starts (W) | Tīkla gaidstāve (W) |
|--------------|---------------|----------------------|---------------------|
| 0.50 | 0.50 | 4.00 | 2.00 ¹⁾ |

Laiks līdz izslēgtam/gaidstāves režīmam ir ne vairāk kā 15 minūtes.

1) Pieslēgtās funkcijas enerģijas patēriņš ir aptuveni 17,5 kWh gadā. Lai atslēgtu šo funkciju, skatiet sadaļu "Wi-Fi savienojamības iestatīšana".

17.3 Bieži lietotas programmas

| Programmas | kg | kWh | Litri | hh:mm | % | °C | apgr./min |
|--------------------------------|------|-------|-------|-------|-------|------|-----------|
| Kokvilna 1) 95 °C | 10.0 | 2.150 | 85.0 | 03:35 | 52.00 | 85.0 | 1400 |
| Kokvilna 60 °C | 10.0 | 1.550 | 80.0 | 03:50 | 52.00 | 55.0 | 1400 |
| Kokvilna 2) 20 °C | 10.0 | 0.350 | 80.0 | 03:10 | 52.00 | 20.0 | 1400 |
| Sintētika 40 °C | 4.0 | 0.800 | 50.0 | 02:25 | 35.00 | 40.0 | 1200 |
| Smalkā veļa 3) 30 °C | 2.0 | 0.300 | 45.0 | 01:10 | 35.00 | 30.0 | 1200 |
| Vilna 30 °C | 2.0 | 0.250 | 65.0 | 01:05 | 30.00 | 30.0 | 1200 |

1) Piemērota ļoti netīru audumu mazgāšanai.

2) Piemērota viegli netīru kokvilnas, sintētikas un jauktu audumu izstrādājumu mazgāšanai.

3) Tā veic arī ātru mazgāšanas ciklu viegli netīrai veļai.

18. ĪSA PAMĀCĪBA

18.1 Ikdienas lietošana

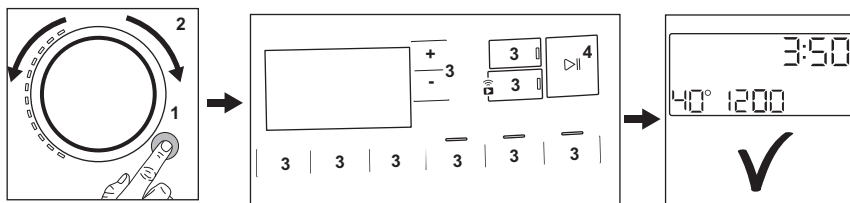

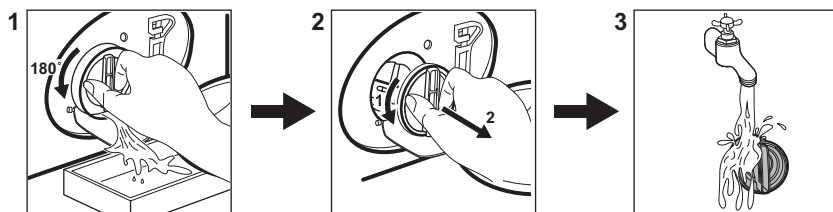

- Pievienojiet elektroģīkla vada spraudni elektroģīkla kontaktligzdai.
- Atveriet ūdens krānu.
- Nospiediet taustiņu **iesl./izsl.** (1), lai ieslēgtu ierīci (1).
- Pagrieziet programmu izvēles pārslēgu, lai iestatītu vēlamo programmu (2).
- Pieskaroties attiecīgajiem skārientaustiņiem, iestatiet vēlamās papildiespējas (3).
- Ievietojiet veļu veļas tilpnē pa vienam priekšmetam, nepārsniedzot maksimālo ieteicamo ielādi. Aizveriet durvis un pārliecinieties, ka veļa neiesprūst starp blīvi un durvīm.
- Ielejiet mazgāšanas līdzekli un citu veļas kopšanas līdzekli attiecīgajā mazgāšanas līdzekļa dozatora nodalījumā.
- Lai palaistu programmu, pieskarieties taustiņam **Starts/pauze** ▷|| (4).
- Ierīce sāk darboties.
- Pēc programmas beigām izņemiet veļu.
- Nospiediet taustiņu **iesl./izsl.** (1), lai izslēgtu ierīci.

18.2 Ūdens izsūkņēšanas sūkņa filtra tīršana



Regulāri iztīriet šo filtru, īpaši, ja displejā parādās brīdinājuma kods **E20**.

18.3 Programmas

| Programmas | levietojamais veļas daudzums | Produkta apraksts |
|---|--|---|
| AbsoluteWash 49min | 5.0 kg | Kokvilnas un sintētikas apģērbi. Šī programma nodrošina labus mazgāšanas rezultātus īsā laikā. Standarta programmas ilgums tika izveidots ar veļas daudzumu 5 kg. Ja mazgājat mazāku vai lielāku daudzumu, mazgāšanas ilgums automātiski samazinās vai palielinās, nodrošinot perfektus rezultātus. |
| Eco 40–60 | 10.0 kg | Zema elektroenerģijas patēriņa cikls kokvilnas izstrādājumiem. Samazina temperatūru un pagarina darbības laiku labu mazgāšanas rezultātu iegūšanai. |
| Kokvilna | 10.0 kg | Balti un krāsaini kokvilnas izstrādājumi. Ideāli piemērots vidēji netīrai un ļoti netīrai veļai. |
| Sintētika | 4.0 kg | Sintētikas vai jauktu audumu izstrādājumi. |
| Smalkā veļa | 2.0 kg | Smalki audumi, piemēram, akrila, viskozes, poliestera izstrādājumi. |
|  Vilna | 2.0 kg | Vilnas izstrādājumi, kurus var mazgāt veļas mašīnā, vilnas un smalki izstrādājumi, kurus jāmazgā ar rokām. |
| 20 min. - 3 kg | 3.0 kg | Viegli netīri vai vienreiz valkāti kokvilnas un sintētikas izstrādājumi. |
|  Tvaiks | 1.0 kg | Kokvilnas un sintētiskiem izstrādājumiem, kuros nepieciešams likvidēt krokas. |
|  Virsdrēbes | 2.0 kg ¹⁾ 1.0 kg ²⁾ | Moderni āra sporta apģērbi. |

| Programmas | leviotojamais veļas daudzums | Produkta apraksts |
|---|------------------------------|---|
|  Higiēna | 10.0 kg | Balta kokvilnas veļa. Šī programma likvidē vairāk nekā 99,99 % baktēriju un vīrusu. ³⁾ Tā nodrošina arī alergēnu pie-nācīgu likvidēšanu. |
| Skalošana | 10.0 kg | Visi audumi, izņemot vilnas izstrādājumus un smalkveļu. Pro-gramma skalošanai un veļas izgriešanai. |
| Izgriešana/Ūdens izsūkņēša- na | 10.0 kg | Veļas izgriešana un ūdens izsūkņēšana no veļas tīlpnes. Visi audumi, izņemot vilnas un smalkos audumus. |

1) Mazgāšanas programma.

2) Mazgāšanas programma un ūdensnecauraidības atjaunošanas fāze.

3) Pārbaudīta pret zeltaino stafilokoku (*Staphylococcus aureus*), enterokokiem (*Enterococcus faecium*), raugveida sēnītēm (*Candida albicans*), baktēriju *Pseudomonas aeruginosa* un MS2 bakteriofāgu ārējā pārbaudē, kuru 2021. gadā veica uzņēmums "Swissatest Testmaterialien AG" (pārbaudes ziņojuma nr. 202120117).

19. APSVĒRUMI PAR VIDES AIZSARDZĪBU

Nododiet otrreizējai pārstrādei materiālus ar simbolu . Ievietojiet iepakojuma materiālus atbilstošajos konteineros to otrreizējai pārstrādei. Palīdziet aizsargāt apkārtējo vidi un cilvēku veselību, atkārtoti pārstrādājot elektrisko un elektronisko iekārtu atkritumus.

Neizmetiet ierīces, kas apzīmētas ar šo simbolu , kopā ar mājsaimniecības atkritumiem. Nododiet izstrādājumu vietējā otrreizējās pārstrādes punktā vai sazinieties ar vietējo pašvaldību.







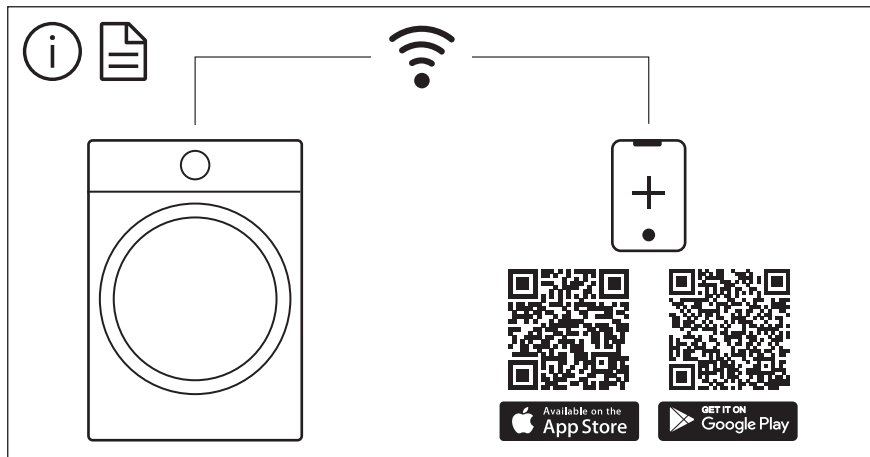

The software in this product contains components that are based on free and open source software. AEG gratefully acknowledges the contributions of the open software and robotics communities to the development project.

To access the source code of these free and open source software components whose license conditions require publishing, and to see their full copyright information and applicable license terms, please visit:
<http://aeg.opensoftwarerepository.com> (folder NIUS)